

PODRĘCZNIK UŻYTKOWNIKA

# POMPA CIEPŁA POWIETRZE-WODA

Należy uważnie przeczytać niniejszy podręcznik przed rozpoczęciem użytkowania zestawu i zachowaj go na przyszłość.

**THERMA V™**

Instrukcja oryginalna

POLSKI

# WPROWADZENIE

## Co to jest pompa ciepła powietrze-woda (AWHP)?

- Pompa ciepła powietrze-woda to system, który można stosować w różnych rozwiązaniach ciepłowniczych: od ogrzewania podłogowego po dopływ ciepłej wody z wieloma źródłami ciepła. Ten system ma 4 razy większą wydajność energetyczną od systemów konwencjonalnych.
- Wysoka wydajność i funkcje konwencjonalnych kotłów.

## Dlaczego warto używać pompę ciepła powietrze-woda (AWHP)?

- W Europie obowiązują różne przepisy mające na celu zmniejszenie zużycia energii przez systemy ogrzewania budynków.
- W poszczególnych krajach wdrażane są również programy dopłat związane z pompami AWHP.

## Należy przeczytać niniejszy podręcznik

Wewnątrz znajduje się wiele użytecznych wskazówek dotyczących właściwego użytkowania i dbania o pompy ciepła powietrze-woda (AWHP). Niewielka liczba czynności zapobiegawczych ze strony użytkownika może przynieść dużą oszczędność czasu i pieniędzy podczas okresu eksploatacji produktu.

W części dotyczącej rozwiązywania problemów znajduje się wiele odpowiedzi na często powstające wątpliwości. Wcześniejsze zapoznanie się z rozdziałem dotyczącym rozwiązywania problemów może wyeliminować potrzebę wzywania serwisu.

## Gdzie znaleźć dodatkowe informacje o modelu

Etykiety energetyczne oraz karty produktu dla wszystkich możliwych kombinacji dostępne są na stronie <https://www.lg.com/global/support/cedoc/cedoc>  
Nazwę jednostki zewnętrznej można wyszukać na stronie cedoc.

### Do dokumentacji użytkownika

Do tej strony dołączyć dowód zakupu na wypadek potrzeby udowodnienia daty zakupu lub do celów gwarancyjnych. Tutaj należy zapisać numer modelu i numer seryjny.

Numer modelu :

\_\_\_\_\_

Numer seryjny :

\_\_\_\_\_

Można znaleźć je na etykiecie z boku każdej jednostki.

Nazwa punktu sprzedaży :

\_\_\_\_\_

Data zakupu :

\_\_\_\_\_

# SPIS TREŚCI

## 2 WPROWADZENIE

---

## 5 INSTRUKCJE BEZPIECZEŃSTWA

---

## 11 PODSTAWOWE INFORMACJE O PRODUKCIE

---

- 11 Widok typowej instalacji (Dla podziātu)
- 12 Widok typowej instalacji (Dla Hydrosplit)
- 13 Sterownik zdalny

## 14 OPIS DZIAŁANIA

---

- 14 Ekran główny
- 14 Ekran menu
- 15 Ekran ustawień
- 15 Ekran wyskakujący
- 16 Powrót do ekranu
- 16 Monitorowanie (Dla jednostki wewnętrznej Split R32 serii 4, dla jednostki wewnętrznej Split R410A serii 3)
- 17 Monitorowanie (Dla Split jednostki wewnętrznej serii 5, dla Hydrosplit)

## 18 USTAWIENIA DZIAŁANIA

---

- 18 Włączanie/wyłączanie
- 18 Tryb działania
- 19 Chłodzenie
- 20 Ogrzewanie
- 21 Działanie w trybie AI/Auto

## 22 USTAWIENIA TEMPERATURY

---

- 22 Ustawianie żądanej temperatury
- 23 Wybierz czujnik temperatury
- 24 Ogrzewanie ciepłej wody użytkowej
- 24 Szybkie ogrzewanie zbiornika ciepłej wody użytkowej
- 25 Wyświetlanie temperatury

## 27 USTAWIENIA BLOKADY

---

- 27 Sposób włączenia ustawień blokady
- 27 Ustawienia blokady – wszystko, wł./wyl., tryb, blokada ciepłej wody użytkowej

## 28 USTAWIENIA WYŁĄCZNIKA CZASOWEGO

---

- 28 Wprowadzanie wartości wyłącznika czasowego i metoda jego konfigurowania
- 29 Timer
- 30 Rezerwacja włączenia
- 31 Rezerwacja wyłączenia

## 32 USTAWIENIA HARMONOGRAMU

---

- 32 Sposób wprowadzania harmonogramu
- 33 Harmonogram dzienny
- 34 Harmonogramy i edycja
- 35 Harmonogramy i edycja - Dodaj harmonogram
- 36 Wyjątek

## **37 USTAWIENIA INTERFEJSU MIERNIKA**

---

- 37 Ścieżka połączenia ustawienia interfejsu licznika
- 38 Informacje o ustawieniu interfejsu licznika

## **39 USTAWIANIE FUNKCJI**

---

- 39 Sposób wprowadzania ustawień funkcji
- 40 Ustawianie Funkcji
- 41 Czas przejścia w tryb niskiego hałasu
- 42 Parowanie Wi-Fi
- 43 Ustawienia temperatury wody
- 44 Kocioł firmy zewnętrznej

## **45 USTAWIENIA UŻYTKOWNIKA**

---

- 45 Sposób wprowadzania ustawień użytkownika
- 45 Ustawianie użytkownika
- 46 Język
- 47 Jednostka temperatury
- 48 Czas wygaszacza ekranu
- 48 Jasność LCD w trybie bezczynności
- 49 Data
- 50 Czas
- 51 Czas letni
- 52 Hasło
- 53 Uruchomienie harmonogramu / Resetowanie harmonogramu
- 54 Motyw
- 54 Automatyczny powrót do ekranu głównego
- 54 Ponowne uruchom systemu

## **55 PODGLĄD USTAWIEŃ UŻYTKOWNIKA**

---

- 55 Struktura menu (Do jednostki wewnętrznej serii 4 typu Split R32, do jednostki wewnętrznej serii 3 typu Split R410A)
- 57 Struktura menu (Do jednostki wewnętrznej Split serii 5, do jednostki Hydrosplit)

## **59 USTAWIENIA SERWISOWE**

---

- 59 Sposób wprowadzania ustawień serwisowych
- 59 Licencja open source

## **60 OBSŁUGA TERMOSTATU**

---

- 60 Sposób użytkowania termostatu

## **61 TRYB AWARYJNY**





---

## **63 KONSERWACJA I SERWISOWANIE**

---

- 63 Czynności konserwacyjne
- 63 Gdy urządzenie nie działa.
- 63 Natychmiast wezwać serwis w przypadku następujących sytuacji:

# INSTRUKCJE BEZPIECZEŃSTWA

	<p>Przed uruchomieniem urządzenia należy uważnie przeczytać informacje dotyczące środków ostrożności zawarte w niniejszym podręczniku.</p>		<p>Urządzenie jest napełnione palnym czynnikiem chłodniczym (R32).</p>
	<p>Ten symbol oznacza, że należy dokładnie zapoznać się z podręcznikiem obsługi.</p>		<p>Ten symbol oznacza, że urządzenie powinni obsługiwać pracownicy serwisu zgodnie z podręcznikiem instalacyjnym.</p>

Poniższe wytyczne dotyczące bezpieczeństwa mają za zadanie zapobiegać nieprzewidzianym zagrożeniom i uszkodzeniom wynikającym z nieprawidłowej lub niezgodnej z zasadami bezpieczeństwa obsługi urządzenia.

Wytyczne podzielono na kategorie „OSTRZEŻENIE” oraz „UWAGA” opisane poniżej.

 Symbol ten wskazuje działania oraz zagadnienia, z którymi może wiązać się zagrożenie. Należy uważnie przeczytać sekcje oznaczone tym symbolem i postępować zgodnie z instrukcją, aby uniknąć zagrożeń.

## OSTRZEŻENIE

Wskazuje, że nieprzestrzeganie instrukcji może powodować poważne obrażenia lub śmierć.

## UWAGA

Wskazuje, że nieprzestrzeganie instrukcji może powodować lekkie obrażenia lub uszkodzenia produktu.

## OSTRZEŻENIE

- Produkt musi być zawsze uziemiony.
  - Ryzyko porażenia prądem.
- Nie należy używać uszkodzonego lub zaniżonego wyłącznika instalacyjnego. Używać wyłącznika instalacyjnego i bezpiecznika o właściwej mocy znamionowej.
  - Ryzyko pożaru lub porażenia prądem.
- Nie używać rozgałęźników zasilania. Zawsze używać urządzenie z odpowiednim obwodem i wyłącznikiem instalacyjnym.
  - Ryzyko pożaru lub porażenia prądem.
- W przypadku prac elektrycznych należy skontaktować się z dealerem, sprzedawcą, wykwalifikowanym elektrykiem lub autoryzowanym centrum serwisowym. Nie wolno samodzielnie rozmontowywać ani naprawiać produktu.
  - Ryzyko pożaru lub porażenia prądem.

- Zawsze należy uziemić produkt zgodnie ze schematem elektrycznym. Nie podłączać przewodu uziomowego do odgromnika przewodu instalacji gazowej lub rurociągowej ani uziemienia sieci telefonicznej.
  - Ryzyko pożaru lub porażenia prądem.
- Zainstalować prawidłowo panel i pokrywę skrzynki sterującej.
  - Ryzyko pożaru lub porażenia prądem z powodu pyłu, wody itp.
- Używać wyłącznika instalacyjnego lub bezpiecznika o właściwej mocy znamionowej.
  - Ryzyko pożaru lub porażenia prądem.
- Nie modyfikować ani nie przedłużać przewodu zasilającego. Jeśli przewód zasilający ma zadrapania lub złuszczoną czy uszkodzoną izolację, należy go wymienić.
  - Ryzyko pożaru lub porażenia prądem.
- W przypadku prac montażowych, usuwania i ponownego montażu zawsze należy skontaktować się z dealerm lub autoryzowanym centrum serwisowym.
  - Ryzyko pożaru, porażenia prądem, wybuchu lub odniesienia obrażeń.
- Nie montować produktu na wadliwym stanowisku instalacyjnym. Upewnić się, że miejsce instalacji nie pogorszy się z upływem czasu.
  - Może to spowodować przewrócenie produktu.
- Nigdy nie montować jednostki na ruchomej podstawie lub miejscu, z którego może spaść.
  - Spadająca jednostka może spowodować uszkodzenia lub obrażenia, a nawet śmierć.
- W razie zamoczenia urządzenia (zalania lub zanurzenia w wodzie), przed ponownym włączeniem należy skontaktować się z autoryzowanym centrum serwisowym w celu naprawy.
  - Ryzyko pożaru lub porażenia prądem.
- Koniecznie sprawdzić używany czynnik chłodniczy. Przeczytać etykietę na produkcie.
  - Niewłaściwy czynnik chłodniczy może uniemożliwić normalne działanie urządzenia.
- Nie używać przewodu zasilania, wtyczki ani luźnego gniazda, jeżeli są uszkodzone.
  - W przeciwnym razie może dojść do pożaru lub porażenia prądem.
- Nie dotykać, nie obsługiwać ani nie naprawiać produktu mokrymi dłońmi.
  - Ryzyko porażenia prądem lub pożaru.
- Nie umieszczać grzałki lub innych urządzeń grzewczych w pobliżu przewodu zasilającego.
  - Ryzyko pożaru i porażenia prądem.
- Chronić części elektryczne przed wilgocią. Urządzenie należy zamontować z dala od źródeł wody.
  - Ryzyko pożaru, awarii produktu lub porażenia prądem.
- Nie przechować, nie używać ani nie dopuszczać łatwopalnego gazu lub materiałów palnych w pobliżu produktu.
  - Ryzyko pożaru.
- Połączenia kablowe muszą być prawidłowo zamocowane, a przewód powinien być poprowadzony tak, aby nie działały na niego siły odciągające go od zacisków przyłączeniowych.

- Nieprawidłowe lub luźne połączenia mogą prowadzić do powstawania źródeł ciepła lub pożaru.
- Bezpiecznie usuwać materiały opakowaniowe. Oderwać elementy pozostające po instalacji lub serwisowaniu urządzenia, takie jak śruby, gwoździe, baterie, połamane części itp., a następnie rozerwać i wyrzucić torby opakowaniowe z tworzywa sztucznego.
  - Dzieci mogą bawić się nimi i odnieść obrażenia.
- Upewnić się, że urządzenie zasilające nie jest zabrudzone, luźne lub uszkodzone, a następnie włączyć zasilanie.
  - Brudne, luźne lub zepsute urządzenie zasilające może spowodować porażenie prądem lub pożar.
- W jednostce kondensator podwyższający napięcie doprowadza napięcie elektryczne do podzespołów urządzenia. Przed rozpoczęciem naprawy urządzenia należy koniecznie rozładować kondensator.
  - Naładowany kondensator może spowodować porażenie prądem.
- Podczas instalacji urządzenia należy użyć zestawu instalacyjnego, dostarczonego z produktem.
  - W przeciwnym razie urządzenie może spaść i spowodować poważne obrażenia.
- Pamiętaj, aby używać tylko tych części, które są wymienione na liście części serwisowych. Nigdy nie próbować modyfikować sprzętu.
  - Używanie nieodpowiednich części może spowodować porażenie prądem, nadmierne wytwarzanie ciepła lub pożar.
- Nie używać produktu przez długi czas w szczelnie zamkniętych pomieszczeniach. Regularnie wietrzyć pomieszczenia.
  - Może wystąpić niedobór tlenu, szkodząc zdrowiu.
- Nie otwierać przedniej pokrywy lub kratki produktu, gdy jest on włączony. (Nie dotykać filtra elektrostatycznego, jeśli urządzenie jest w niego wyposażone).
  - Ryzyko zranienia, porażenia prądem lub awarii produktu.
- Jeśli z produktu wydobywają się dziwne dźwięki, zapachy lub dym, natychmiast wyłączyć wyłącznik instalacyjny lub odłączyć przewód zasilający.
  - Ryzyko porażenia prądem lub pożaru.
- Jeśli urządzenie pracuje w pomieszczeniu razem z kuchenką lub innym urządzeniem grzewczym, pomieszczenie należy co jakiś czas wietrzyć.
  - Może wystąpić niedobór tlenu, szkodząc zdrowiu.
- Podczas czyszczenia lub naprawy produktu wyłączyć zasilanie główne.
  - Istnieje ryzyko porażenia prądem.
- Dołożyć starań, aby nikt (szczególnie dzieci) nie mógł wejść na jednostkę lub spaść na nią.
  - Może to spowodować obrażenia ciała i uszkodzenie produktu.
- Dołożyć starań, aby przewód zasilający nie został wyciągnięty lub uszkodzony podczas pracy.
  - Ryzyko pożaru lub porażenia prądem.

- Nie dotykać żadnej części elektrycznej mokrymi rękami. Przed dotknięciem takiej części należy odciąć zasilanie.
  - Ryzyko porażenia prądem lub pożaru.
- Nie dotykać przewodu czynnika chłodniczego i przewodu wody ani żadnych wewnętrznych części podczas pracy urządzenia lub bezpośrednio po niej.
  - Ryzyko oparzeń lub odmrożeń, obrażenia ciała.
- W przypadku konieczności dotknięcia rury części wewnętrznych, należy nosić odzież ochroną lub poczekać na schłodzenie rury/części.
  - W przeciwnym razie może spowodować to poparzenia lub odmrożenia, obrażenia ciała.
- Nie dotykać bezpośrednio wyciekającego czynnika chłodniczego.
  - Ryzyko odmrożeń.
- Upewnić się, że zamontowano zawór mieszający (zasilanie polowe). Zawór mieszający steruje temperaturą wody. Maksymalne wartości temperatury wody ciepłej są dobierane zgodnie z obowiązującymi przepisami.
- Nie podgrzewać do temperatury wyższej niż dostarczona przez wyrób.
  - W przeciwnym razie może spowodować to pożar lub uszkodzenie produktu.
- Urządzenie jest przeznaczone do użytku w sklepach, przemyśle lekkim i rolnictwie przez specjalistów oraz przeszkolonych użytkowników, a także do zastosowań komercyjnych przez osoby nie będące specjalistami.
- Nie stawać na urządzeniu i nie kłaść na nim żadnych przedmiotów. Może to prowadzić do obrażeń ciała w wyniku spadnięcia urządzenia lub spadnięcia z niego.
- Używać pompy próżniowej lub gazu obojętnego (azotu) podczas przeprowadzania testu szczelności lub przedmuchiwania systemu. Nie sprężać powietrza ani tlenu i nie używać łatwopalnych gazów. W przeciwnym razie może to prowadzić do pożaru lub wybuchu.
  - Ryzyko śmierci, obrażeń ciała, pożaru lub wybuchu.
- Urządzenie należy przechowywać w dobrze wentylowanym pomieszczeniu o wymiarach zgodnych z podanymi w specyfikacji.
- Urządzenie należy przechowywać w pomieszczeniu bez stale działających urządzeń wytwarzających otwarte płomienie (np. urządzeń gazowych) oraz źródeł zapłonu (np. działającej grzałki elektrycznej).
- Urządzenie należy przechowywać w sposób chroniący je przed uszkodzeniami mechanicznymi. (dla R32)
- Osoby pracujące lub dokonujące napraw obwodu czynnika chłodniczego muszą posiadać ważny certyfikat akredytowanego organu kontroli, który ocenia kompetencje w zakresie bezpiecznej pracy z czynnikami chłodniczymi zgodnie ze standardami oceny uznawanymi w branży. (dla R32)
- Otwory wentylacyjne powinny być zawsze drożne. (dla R32)
- Serwisowanie może być wykonywane tylko zgodnie z zaleceniami producenta urządzenia. Prace konserwacyjne oraz naprawczewymagające pomocy innych specjalistów mogą być wykonywane tylko pod nadzorem osoby mającej uprawnienia do pracy przy palnych czynnikach chłodniczych. (dla R32)



- Urządzenie należy przechowywać w dobrze wentylowanym pomieszczeniu o wymiarach zgodnych z podanymi w specyfikacji. (dla R32)
- Urządzenie należy przechowywać w pomieszczeniu bez stale działających urządzeń wytwarzających otwarte płomienie (np. urządzeń gazowych) oraz źródeł zapłonu (np. działającej grzałki elektrycznej). (dla R32)

## UWAGA

- Produkt musi być podnoszony i transportowany przez dwie osoby.
  - Unikać obrażeń.
- Nie montować produktu w obszarze bezpośrednio narażonym na morski wiatr (mgła solna).
  - Może powodować korozję produktu.
- Zawsze utrzymywać produkt w poziomie, również podczas prac instalacyjnych.
  - W celu uniknięcia powstawania wibracji lub hałasu.
- Nie należy instalować produktu w miejscu, w którym hałas lub gorące powietrze z urządzenia może uszkodzić lub przeszkadzać otoczeniu.
  - Może to przeszkadzać sąsiadom, a tym samym powodować kłótnie sąsiedzkie.
- Zawsze sprawdzać, czy nie ma wycieku gazu (czynnika chłodniczego) po montażu lub naprawie produktu.
  - Niski poziom czynnika chłodniczego może spowodować uszkodzenie produktu.
- Nie używać produktu do specjalnych celów, takich jak konserwowanie żywności, dzieł sztuki itp. Niniejsza pompa ciepła powietrze-woda służy do zastosowań konsumenckich i nie jest precyzyjnym systemem chłodniczym.
  - Ryzyko uszkodzenia lub utraty mienia.
- Nie blokować wlotu lub wylotu strumienia powietrza.
  - Może to spowodować awarię produktu.
- Do czyszczenia używać miękkiej ściereczki. Nie używać silnych detergentów, rozpuszczalników ani nie czyścić wodą pod strumieniem itp.
  - Ryzyko pożaru, porażenia prądem lub uszkodzenia elementów produktu z tworzywa sztucznego.
- Nie wchodzić na urządzenie ani nie kłaść niczego na nie.
  - Ryzyko obrażeń ciała i awarii produktu.
- Nie wkładać rąk ani innych przedmiotów przez wlot lub wylot powietrza podczas pracy produktu.
  - Znajdują się tam ostre i ruchome komponenty, które mogą spowodować obrażenia ciała.
- Zachować ostrożność podczas rozpakowywania i montażu produktu.
  - Ostre krawędzie urządzenia mogą spowodować obrażenia.
- W razie wycieku gazu chłodniczego podczas naprawy urządzenia nie dotykać wyciekającego gazu..
  - Gaz chłodniczy może powodować powstawanie odmrożeń (oparzenie zimnem).

- Nie przechylać jednostki podczas jej usuwania lub demontażu.
  - Znajdująca się w środku skroplona woda może się rozlać.
- Nie używać mieszanek powietrza lub gazów innych niż czynnik chłodniczy stosowany w systemie.
  - Jeżeli powietrze dostanie się do układu chłodniczego, powstaje zbyt wysokie ciśnienie, powodujące uszkodzenie urządzenia lub obrażenia.
- W razie wycieku gazu chłodniczego podczas instalacji urządzenia, natychmiast przewietrzyć pomieszczenie.
  - W przeciwnym razie może to być szkodliwe dla zdrowia.
- Demontaż urządzenia, wymiana oleju chłodniczego oraz ewentualna wymiana części powinny odbywać się zgodnie z lokalnymi i krajowymi normami.
- Nie wystawiać skóry, dzieci ani roślin na działanie zimnego lub gorącego podmuchu powietrza.
  - Może to zaszkodzić zdrowiu.
- Podczas czyszczenia, konserwacji lub naprawy produktu na wysokości używać solidnego stołka lub drabiny.
  - Zachować ostrożność i unikać obrażeń.
- Gorąca woda może nie być dostępna natychmiast podczas dezynfekcji lub w zależności od ilości gorącej wody.
- Podczas używania ogrzewania podłogowego ważne jest ograniczenie minimalnej/maksymalnej temperatury wody.
- W przypadku gdy ktokolwiek inny niż Certyfikowany Instalator LG instaluje, naprawia lub poprawia produkty klimatyzacji LG Electronics, gwarancja traci ważność.
  - Wszystkie koszty związane z naprawą ponosi wówczas właściciel.
- Nie instalować jednostki w środowiskach potencjalnie wybuchowych.
- Czynniki chłodnicze są fabrycznie wprowadzane do jednostki zewnętrznej. Dodatkowe ilości czynnika są wymagane zależnie od długości i rozmiaru orurowania.

Niniejsze urządzenie nie jest przeznaczone do użytku przez osoby (w tym dzieci) o obniżonych zdolnościach fizycznych, sensorycznych lub umysłowych, lub braku doświadczenia i wiedzy, chyba że zostały one objęte nadzorem lub poinstruowane w zakresie użytkowania urządzenia przez osobę odpowiedzialną za ich bezpieczeństwo. Dzieci powinny znajdować się pod opieką, która uniemożliwi im zabawę urządzeniem.

Niniejsze urządzenie może być używane przez dzieci powyżej 8. roku życia oraz osoby o obniżonych zdolnościach fizycznych, sensorycznych lub umysłowych, lub braku doświadczenia i wiedzy, jeżeli zostaną one objęte nadzorem lub poinstruowane w zakresie bezpiecznego użytkowania urządzenia i rozumieją możliwe niebezpieczeństwa związane z urządzeniem. Dzieci nie powinny bawić się urządzeniem. Czyszczenie i konserwacja nie powinny być wykonywane przez dzieci bez nadzoru.

# PODSTAWOWE INFORMACJE O PRODUKCIE

## Widok typowej instalacji (Dla podziału)

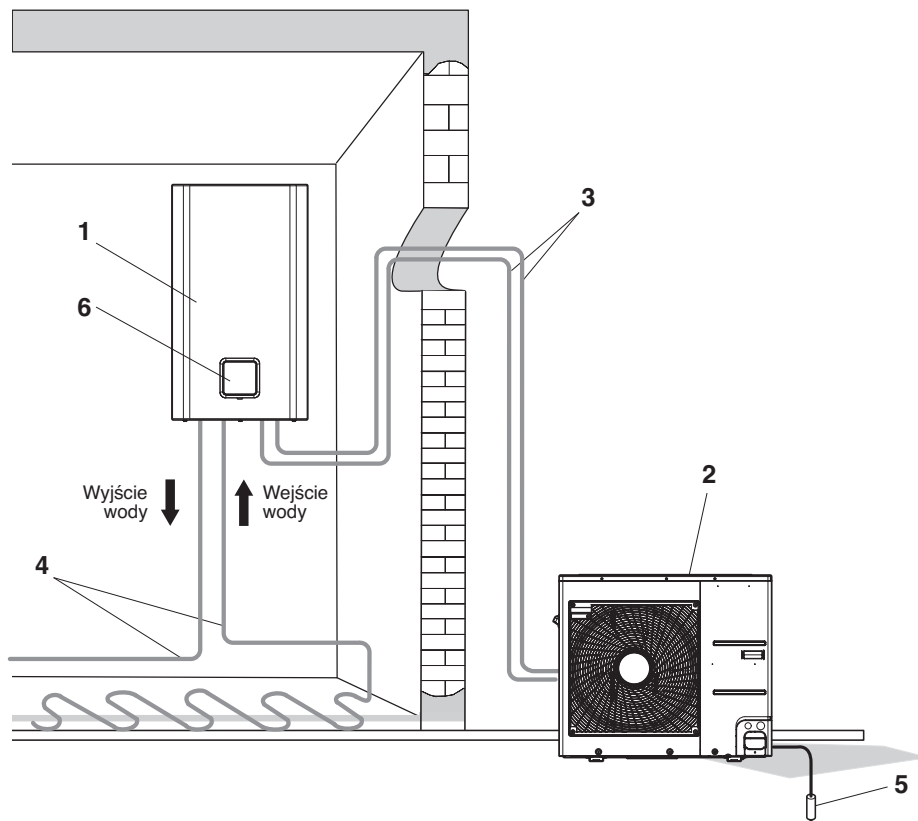

1. Jednostka wewnętrzna
2. Jednostka zewnętrzna
3. Instalacja chłodnicza oraz kabel połączeniowy
4. Rura wodna
5. W celu zapobiegnięcia porażeniom elektrycznym uziemienie należy podłączyć do jednostki zewnętrznej.
6. Sterownik zdalny

\*Kształt produktów może się zmieniać w zależności od pojemności modelu oraz typu.

## Widok typowej instalacji (Dla Hydrosplit)

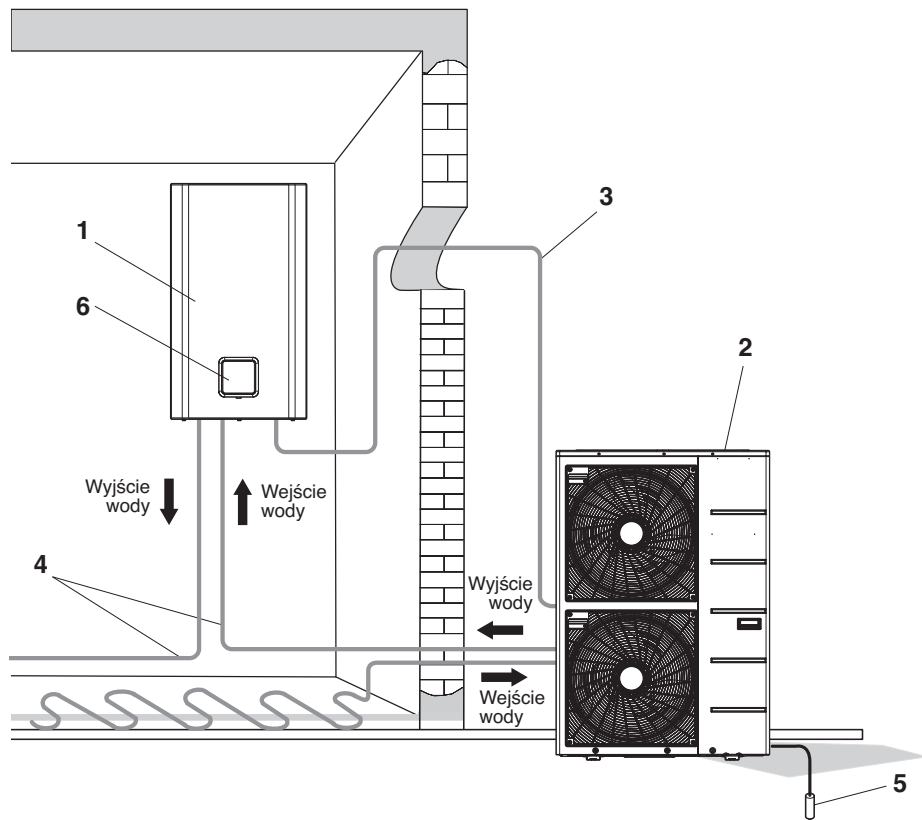

1. Jednostka wewnętrzna
2. Jednostka zewnętrzna
3. Kabel połączeniowy
4. Rura wodna
5. W celu zapobiegnięcia porażeniom elektrycznym uziemienie należy podłączyć do jednostki zewnętrznej.
6. Pilot zdalnego sterowania

\* Kształt produktów może się zmieniać w zależności od pojemności modelu oraz typu.

## Sterownik zdalny

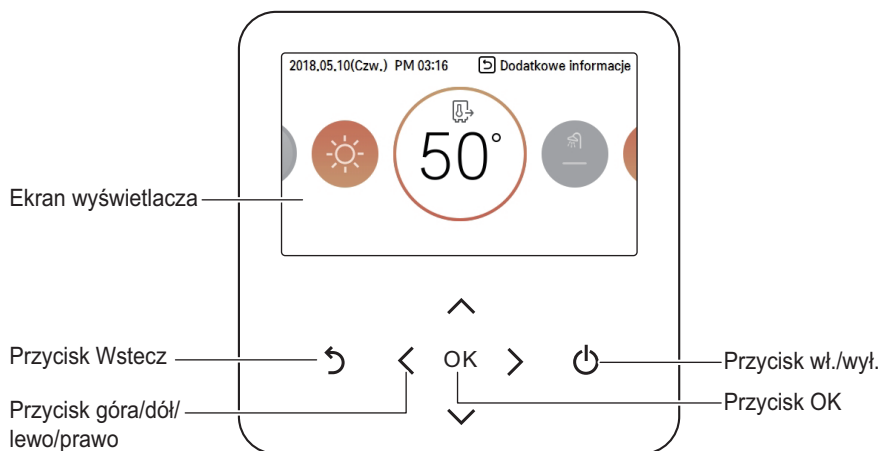

<b>Ekran wyświetlacza</b>	Wyświetlacz stanu pracy i ustawień
<b>Przycisk Wstecz</b>	Przejdzie do poprzedniego poziomu z ustawień w menu
<b>Przycisk góra/dół/lewo/prawo</b>	Zmiana wartości ustawienia w menu
<b>Przycisk OK</b>	Zapisanie wartości ustawienia w menu
<b>Przycisk wł./wył.</b>	Wł./wył. klimatyzatora

### UWAGA

- Sterownik zdalny fabrycznie znajduje się na jednostce wewnętrznej. Można zmienić jego lokalizację, wykorzystując zestaw akcesoriów z pokrywą.
- Niektóre funkcje mogą nie być obsługiwane lub wyświetlane w określonych wersjach produktu.
- Podane powyżej informacje mogą nie mieć zastosowania do rzeczywistego produktu w zależności od typu modelu.
- Używając systemu do pracy równoczesnej, każde naciśnięcie przycisku na sterowniku zdalnym powoduje włączenie systemu po około 1~2 minutach.

# OPIS DZIAŁANIA

## Ekran główny

Na ekranie głównym nacisnąć przycisk [ $\leftarrow$ ,  $\rightarrow$ ] (lewo, prawo), aby wybrać kategorię ustawień, a następnie przycisk [ $\wedge$ ,  $\vee$ ] (górną/dół), aby wybrać żądaną opcję.



## Ekran menu

Na ekranie głównym nacisnąć przycisk [ $\leftarrow$ ,  $\rightarrow$ ] (lewo/prawo), aby wybrać menu, a następnie przycisk [OK], aby przejść do wybranego ekranu ustawień.

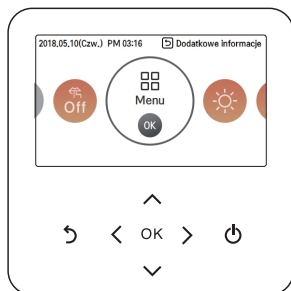

Na ekranie menu nacisnąć przycisk [ $\leftarrow$ ,  $\rightarrow$ ] (lewo/prawo), aby wybrać kategorię ustawień, a następnie przycisk [OK], aby przejść do ekranu informacji szczegółowych.

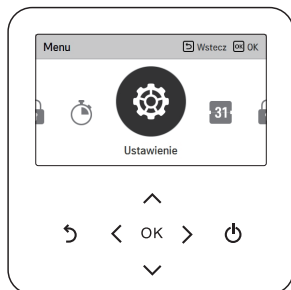

## Ekran ustawień

Wybrać kategorię ustawień za pomocą przycisku [ $\wedge$ ,  $\vee$  (górną/dół)].



Na każdym ekranie informacji szczegółowych menu, jak pokazano w polu na rysunku po lewej stronie, gdy wyświetlane są jednocześnie ikony „<”, „>”, można natychmiast zastosować wartość ustawienia, naciskając przycisk [<, > (lewo/prawo)].

※ Informacje dotyczące wartości możliwych do ustawienia w poszczególnych kategoriach można znaleźć w szczegółowym opisie każdej z funkcji.

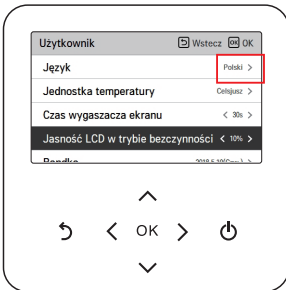

Na każdym ekranie informacji szczegółowych menu, jak pokazano w polu na rysunku po lewej stronie, gdy wyświetlana jest tylko ikona „>”, można przejść do ekranu ustawień szczegółowych, naciskając przycisk [> (prawo) lub OK].

※ Informacje dotyczące wartości możliwych do ustawienia w poszczególnych kategoriach można znaleźć w szczegółowym opisie każdej z funkcji.

## Ekran wyskakujący

Wyskakujące powiadomienie to komunikat wyświetlany w dolnej części ekranu po włączeniu/wyłączeniu urządzenia lub ustawieniu/anulowaniu funkcji.

Wyskakujący komunikat jest wyświetlany głównie wtedy, gdy w urządzeniu wystąpi błąd.

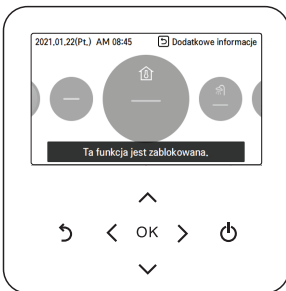

< Wyskakujące powiadomienie >



< Wyskakujący komunikat >

## Monitorowanie (Dla jednostki wewnętrznej Split R32 serii 4, dla jednostki wewnętrznej Split R410A serii 3)

Na ekranie głównym można przejść do ekranu monitorowania, naciskając przycisk [Wstecz]. Na ekranie monitorowania można sprawdzić następujące informacje.

- Temperatura otoczenia
- Temperatura na wlocie/wylocie wody
- Działanie pompy wody
- Temperatura ciepła solarnego

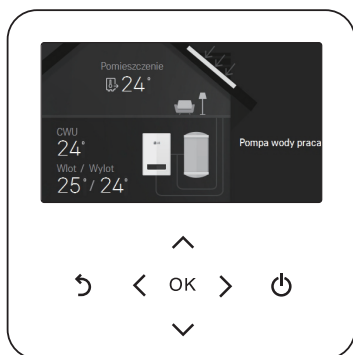
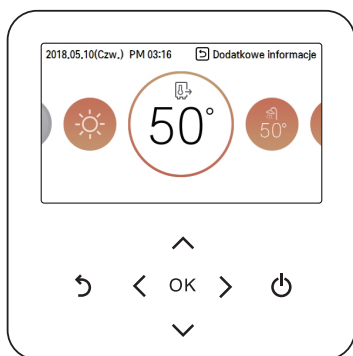

## Powrót do ekranu

Po przejściu do kategorii za pomocą przycisku [<, >(lewo/prawo)] na ekranie głównym, jeśli sterownik zdalny nie zostanie użyty, po 10 sekundach ekran główny powraca do wyświetlania strony podstawowej. (strona podstawowa: wyświetlanie temperatury wnętrza)

W przypadku wszystkich ekranów, poza ekranem głównym, jeśli sterownik zdalny nie zostanie użyty przez 1 minutę, następuje powrót do ekranu głównego.



## Monitorowanie (Dla Split jednostki wewnętrznej serii 5, dla Hydrosplit)

Na ekranie głównym można przejść do ekranu monitorowania, naciskając przycisk [Wstecz]. Na ekranie monitorowania można sprawdzić następujące informacje.

- Temperatura otoczenia
- Temperatura na wlocie/wylocie wody
- Działanie pompy wody
- Natężenie przepływu wody
- Ciśnienie wody
- Temperatura ciepła solarnego
- Temperatury zewnętrzna

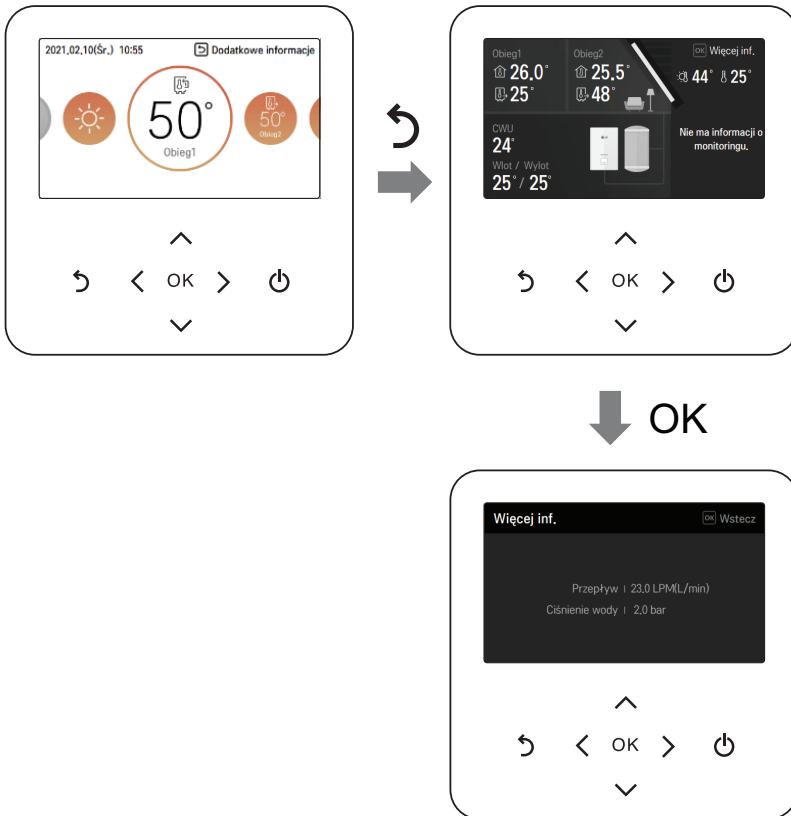

### Powrót do ekranu

Po przejściu do kategorii za pomocą przycisku [<, >(lewo/prawo)] na ekranie głównym, jeśli sterownik zdalny nie zostanie użyty, po 10 sekundach ekran główny powraca do wyświetlania strony podstawowej. (strona podstawowa: wyświetlanie temperatury wnętrza)

W przypadku wszystkich ekranów, poza ekranem głównym, jeśli sterownik zdalny nie zostanie użyty przez 1 minutę, następuje powrót do ekranu głównego.

# USTAWIENIA DZIAŁANIA

## Włączanie/wyłączanie

Urządzenie **THERMA V** zostanie włączone lub wyłączone.

Nacisnąć przycisk  (wł./wył.) na sterowniku zdalnym.

- Jeśli produkt jest włączony, przycisk wł./wył. zostanie podświetlony.
- Jeśli produkt jest wyłączony, podświetlenie przycisku wł./wył. zgaśnie.

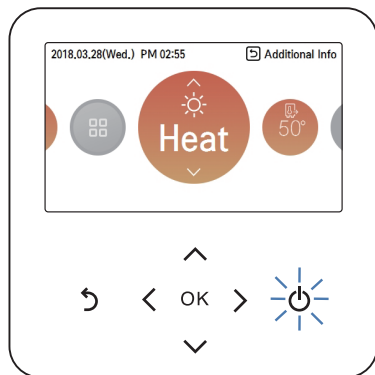

## Tryb działania

Można bardzo łatwo sterować wybranym trybem działania.

Na ekranie głównym nacisnąć przycisk [**<**,**>**(lewo/prawo)], aby wybrać tryb działania lub kategorię wyjścia z domu lub wstrzymania. Następnie nacisnąć przycisk [**^**, **v** (góra/dół)], aby zatwierdzić tryb działania.

※ Niektóre produkty mogą nie obsługiwać niektórych trybów działania.

Tryb	Opis
Chłodzenie	Schładza pomieszczenie do żądanej temperatury. Aktywny, gdy nr 4 WŁĄCZENIA DIPu PCB jednostki wewnętrznej SW 2 (zobacz ustawienia instalatora)
Ogrzewanie	Ogrzewa pomieszczenie do żądanej temperatury.
AI/Auto	Produkt automatycznie dostosowuje prędkość wentylatora do temperatury w pomieszczeniu.

## Chłodzenie

Minimalna wartość temperatury w trybie chłodzenia to 5 °C.

- Żądaną temperaturę można ustawiać skokowo co 1 °C.

- Ustawić żądaną temperaturę niższą od temperatury wody.
- Temperatura wody jest wyświetlana na ekranie domyślnym sterownika zdalnego.
- Jeśli ustawiona temperatura jest wyższa od temperatury wody, urządzenie pozostaje w trybie chłodzenia, jednak nie rozpoczyna chłodzenia, dopóki temperatura wody jest niższa od ustawionej temperatury.
- Jeśli urządzenie działa w trybie chłodzenia, naciśnięcie przycisku [wł./wył.] powoduje wyłączenie trybu chłodzenia.

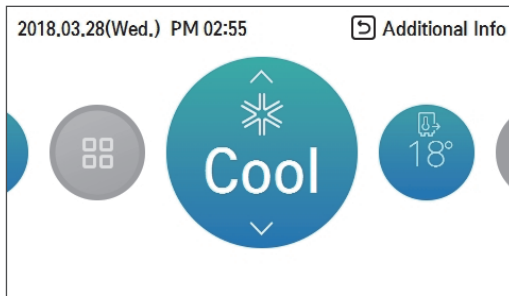

### UWAGA

Aktywny, gdy nr 4 WŁĄCZENIA DIPu PCB jednostki wewnętrznej SW 2 (zobacz ustawienia instalatora)

### Co to jest funkcja 3-minutowego opóźnienia?

Po zakończeniu chłodzenia i gdy urządzenie zostanie od razu uruchomione, zimna woda nie wypływa, ponieważ włącza się funkcja zabezpieczająca sprężarkę.

Sprężarka rozpoczyna działanie po 3 minutach, wydmuchując zimne powietrze.

### UWAGA

Sprężarka rozpoczyna działanie po 3 minutach, wydmuchując zimne powietrze.

W trybie chłodzenia można wybrać żądaną temperaturę w zakresie 6 °C~24 °C. Korzystna różnica temperatur między temperaturą wody na wlocie a temperaturą wody na wylocie to 5 °C.

## Ogrzewanie

Maksymalna zadana temperatura w trybie ogrzewania wynosi 65 °C.

- Żadaną temperaturę można ustawiać skokowo co 1 °C.

- Ustawić żadaną temperaturę wyższą od temperatury wody.
- Temperatura wody jest wyświetlana na ekranie domyślnym sterownika zdalnego.
- Gdy ustawiona temperatura ma wartość niższą od temperatury wody, ciepła woda nie wypływa.
- Jeśli urządzenie działa w trybie ogrzewania, naciśnięcie przycisku [wł./wył.] powoduje wyłączenie trybu ogrzewania.

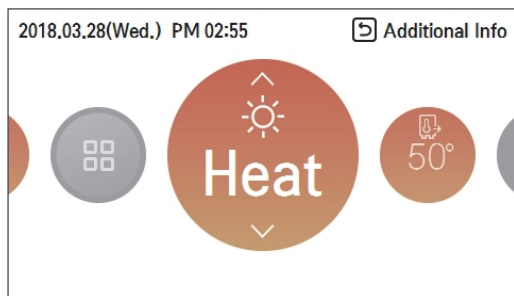

### UWAGA

W trybie ogrzewania zakres ustawień temperatury różni się zależnie od modelu.

- Dla F32: możesz wybrać pożądaną temperaturę w zakresie 15 °C ~ 65 °C
- Dla R410A: możesz wybrać pożądaną temperaturę w zakresie 15 °C ~ 57 °C

### UWAGA

- Gdy el. grzałka nie jest używana, minimalna temperatura wody może być ustawiona w zakresie od 34 °C do 20 °C

## Działanie w trybie AI/Auto

W celu oszczędzania energii oraz zapewnienia najwyższego komfortu ustawienie temperatury zostanie dostosowane do temperatury otoczenia. Jeśli temperatura otoczenia maleje, wydajność ogrzewania domu zostaje automatycznie zwiększona, aby utrzymać taką samą temperaturę w pomieszczeniach. Wszystkie parametry zostaną skonfigurowane podczas procedury pierwszego uruchomienia przez instalatora, który dostosuje je do charakterystyki danego miejsca instalacji.

1. Wybrać tryb AI/Auto.

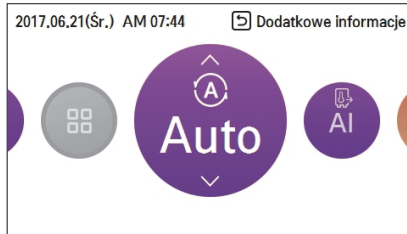

2. Wybrać żądaną kategorię temperatury

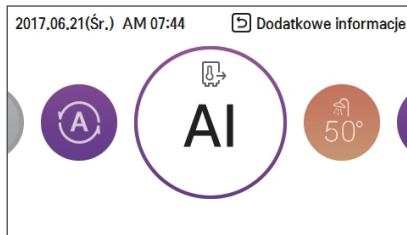

3. Ustawić wybrany poziom temperatury, naciskając przycisk [ ^ , v (góra/dół)].

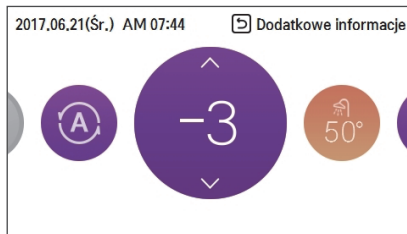

### UWAGA

Nastawę temperatury można zmienić w zakresie 5 °C ~ -5 °C co 1 °C.

< Skok w regulacji temperatury (jednostka: °C)>

-5, -4, -3, -2, -1, 0, 1, 2, 3, 4, 5

← Zimna woda Ciepła woda →

# USTAWIENIA TEMPERATURY

## Ustawianie żądanej temperatury

Można łatwo ustawić żądaną temperaturę.

- Na ekranie głównym nacisnąć przycisk [ $<$ ,  $>$  (lewo/prawo)], aby wybrać żądaną kategorię temperatury. Następnie nacisnąć przycisk [ $\wedge$ ,  $\vee$  (górze/dół)], aby zatwierdzić żądaną temperaturę.  
- W trybach chłodzenia, ogrzewania oraz AI/Auto możliwe jest sterowanie temperaturą.

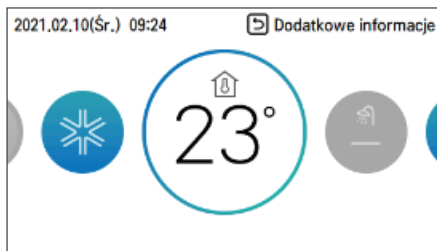
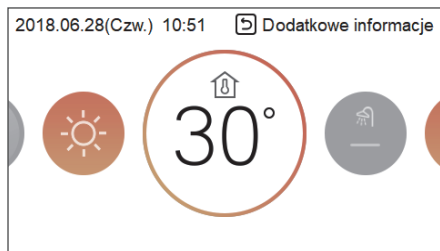

Tryb	Opis
Temperatura pokojowa	Programowanie temperatury pokojowej jest możliwe po zamontowaniu zdalnego czujnika temperatury powietrza w pomieszczeniu (sprzedawany oddzielnie)
Temperatura w pokoju 1 i w pokoju 2	Temperatura pomieszczenia 1 i pomieszczenia 2 może być ustawiona odpowiednio, gdy opcja 2-obwodu jest aktywowana w trybie instalatora.
Temperatura wody wylotowej	Jeśli żądana temperatura jest niższa niż temperatura wody, ogrzewanie nie jest realizowane. Ustawić żądaną temperaturę wyższą od temperatury wody.
Temperatura w zbiorniku ciepłej wody użytkowej	Temperaturę ciepłej wody użytkowej w zbiorniku można zaprogramować po zamontowaniu zbiornika ciepłej wody użytkowej.
Temperatura wody na wlocie	Ta operacja jest zmieniana tylko na czujnik temperatury, czujnik temperatury na wlocie i logika kontroli temperatury są takie same jak działanie temperatury wody na wylocie.
Temperatura w pomieszczeniu + Temperaturawody	Ustawienie temperatury pokojowej jest dostępne, gdy zainstalowany jest zdalny czujnik powietrza w pomieszczeniu (sprzedawany oddzielnie). Jeśli żądana temperatura jest niższa niż temperatura wody, ogrzewanie nie jest wykonywane. Ustaw żądaną temperaturę wyższą niż temperatura wody.

### UWAGA

Funkcję można aktywować zgodnie z ustawieniem instalatora.

### UWAGA

Pomieszczenie 1 = Obieg 2 = Obieg mieszający  
Pomieszczenie 2 = Obieg 1 = Obieg bezpośredni

## Wybierz czujnik temperatury

Dostępne są 3 opcje czujników, tylko powietrze, tylko woda oraz powietrze + woda w trybie instalatora. Położenia czujnika są dostępne tylko w niektórych modelach.

(Dla jednostki wewnętrznej Split R32 serii 4)  
(Dla jednostki wewnętrznej Split R410A serii 3)



(Dla Split jednostki wewnętrznej serii 5)  
(Dla Hydrosplit)



(Dla R410A podziału)

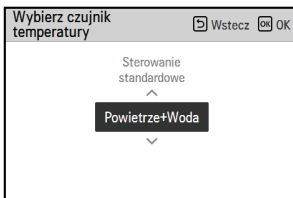
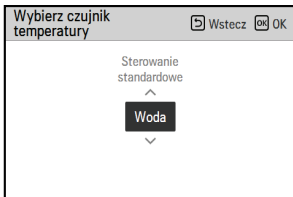

(Dla R32 podziału)  
(Dla Hydrosplit)

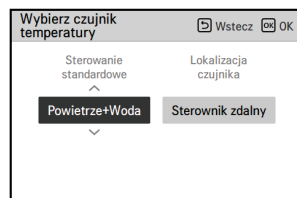
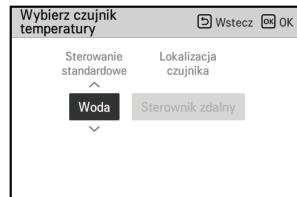
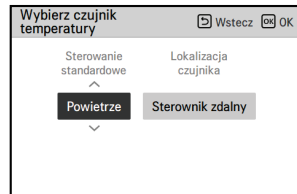

## Ogrzewanie ciepłej wody użytkowej

Funkcja określająca, czy używać zamontowanego zbiornika ciepłej wody użytkowej

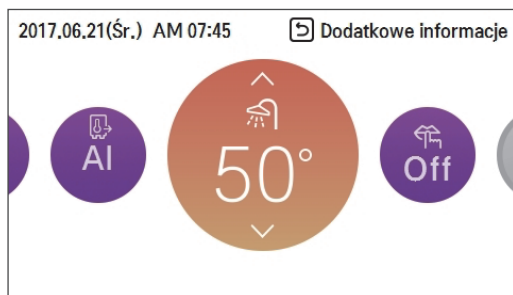

### UWAGA

- Ta funkcja jest nieużywana, jeśli zbiornik CWU nie jest zamontowany.
- Więcej informacji na temat funkcji znajduje się w rozdziale dotyczącym instalacji.

## Szybkie ogrzewanie zbiornika ciepłej wody użytkowej

W przypadku potrzeby szybkiego ogrzania zbiornika ciepłej wody użytkowej można włączyć tryb szybkiego ogrzewania CWU, aby skrócić czas osiągnięcia docelowej temperatury CWU, wymuszając włączenie grzałki zbiornika ciepłej wody użytkowej.

Tryb szybkiego ogrzewania CWU wyłączy się po osiągnięciu docelowej temperatury w zbiorniku ciepłej wody użytkowej lub po anulowaniu go przez użytkownika.

1. Po wybraniu opcji ogrzewania ciepłej wody użytkowej nacisnąć przycisk [Wstecz] i przytrzymać go przez sekundę.

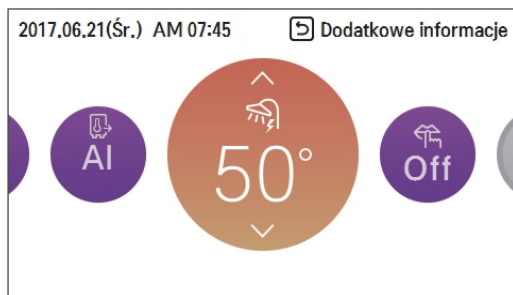



## Wyświetlanie temperatury

### Tryb ogólny

Można sprawdzić bieżącą temperaturę.

- Na ekranie głównym można przejść do ekranu monitorowania, naciskając przycisk [Wstecz].

(Dla jednostki wewnętrznej Split R32 serii 4)  
(Dla jednostki wewnętrznej Split R410A serii 3)

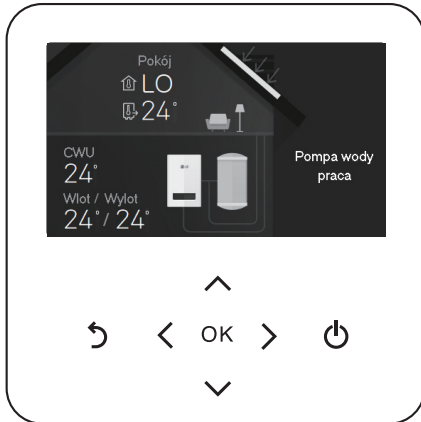

(Dla Split jednostki wewnętrznej serii 5)  
(Dla Hydrosplit)

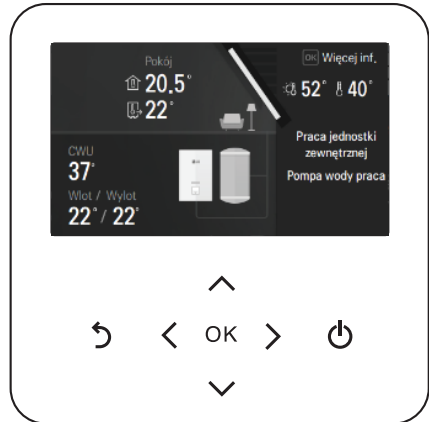

Tryb	Opis
Temperatura pokojowa	Sprawdź temperaturę powietrza w pomieszczeniu
Temperatura na wlocie	Sprawdź temperaturę wlotową wody
Temperatura na wylocie	Sprawdź temperaturę wylotową wody
Temperatura ciepłej wody użytkowej	Wyświetlanie temperatury ciepłej wody użytkowej (Widoczne jedynie po ustawieniu na tryb ogrzewania wody użytkowej)
Temperatura ogrzewania słonecznego	Sprawdź temperaturę systemu ogrzewania słonecznego (Widoczne jedynie po ustawieniu na tryb ogrzewania wody użytkowej i tryb ogrzewania słonecznego)
Temperatura zewnętrzna	Podgląd temperatury zewnętrznej

## Tryb drugiego obwodu

(Dla jednostki wewnętrznej Split R32 serii 4)  
(Dla jednostki wewnętrznej Split R410A serii 3)

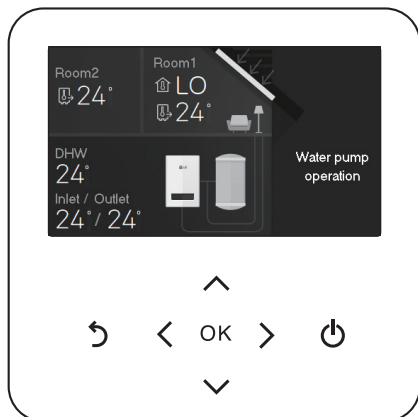

(Dla Split jednostki wewnętrznej serii 5)  
(Dla Hydrosplit)

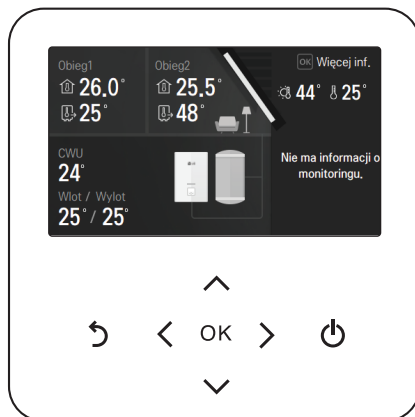

Tryb	Opis
Temperatura w pomieszczeniu 1	Zobacz temperaturę w pomieszczeniu 1
Temperatura w pomieszczeniu 2	Zobacz temperaturę w pomieszczeniu 2
Temperatura na wlocie	Sprawdź temperaturę wlotową wody
Temperatura na wylocie	Sprawdź temperaturę wylotową wody
Temperatura ciepłej wody użytkowej	Wyświetlanie temperatury ciepłej wody użytkowej (Widoczne jedynie po ustawieniu na tryb ogrzewania wody użytkowej)
Temperatura ogrzewania słonecznego	Sprawdź temperaturę systemu ogrzewania solarnego (Widoczne jedynie po ustawieniu na tryb ogrzewania wody użytkowej i tryb ogrzewania solarnego)
Temperatura zewnętrzna	Podgląd temperatury zewnętrznej

# USTAWIENIA BLOKADY

## Sposób włączenia ustawień blokady

- Na ekranie menu nacisnąć przycisk [ $\leftarrow$ ,  $\rightarrow$  (lewo/prawo)], aby wybrać kategorię ustawień blokady, a następnie przycisk [OK], aby przejść do ekranu listy ustawień blokady.
- Na liście ustawień blokady można włączyć/wyłączyć funkcję blokady po naciśnięciu przycisku [ $\wedge$ ,  $\vee$  (górze/dół)].

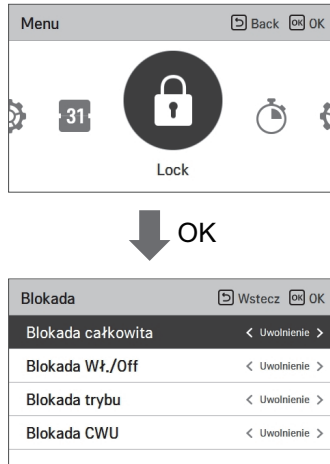

## Ustawienia blokady – wszystko, wł./wył., tryb, blokada ciepłej wody użytkowej

- Ta funkcja służy do zablokowania działania przycisków sterownika zdalnego, aby dzieci lub inne osoby nie mogły zmienić ustawień bez pozwolenia.
- Ta funkcja służy do ograniczenia żądanego zakresu temperatury, który można ustawić za pomocą sterownika przewodowego.

Tryb	Opis
Zablokuj wszystkie	Blokuje działanie wszystkich przycisków na sterowniku zdalnym.
Blokada On/Off	Blokuje działanie przycisku wł./wył. na sterowniku zdalnym.
Blokada trybu	Blokuje działanie przycisku trybu pracy na sterowniku zdalnym
Blokada CWU	Blokuje działanie przycisku wł./wył. ciepłej wody użytkowej na sterowniku zdalnym.

### UWAGA

- Blokada ciepłej wody użytkowej jest nieużywana, jeśli zbiornik CWU nie jest zamontowany.
- Więcej informacji na temat funkcji znajduje się w rozdziale dotyczącym instalacji.

### UWAGA

Po ustawieniu głównej blokady sterowania zakresem temperatury w sterowniku centralnym ustawienia blokady temperatury sterownika przewodowego zostają skasowane.

Zmiany temperatury za pomocą urządzeń zewnętrznych zostają zastosowane bez względu na ustawienia blokady zakresu temperatury sterownika zdalnego.

# USTAWIENIA WYŁĄCZNIKA CZASOWEGO

## Wprowadzanie wartości wyłącznika czasowego i metoda jego konfigurowania

- Na ekranie menu nacisnąć przycisk [**<**, **>** (lewo/prawo)], aby wybrać kategorię wyłącznika czasowego, a następnie przycisk [**OK**], aby przejść do ekranu listy ustawień wyłącznika.
- Na ekranie listy ustawień wyłącznika czasowego nacisnąć przycisk [**∧**, **∨** (górną/dół)], aby wybrać ustawienie wyłącznika, a następnie przycisk [**OK**], aby przejść do ekranu informacji szczegółowych.
- Po ustawieniu wartości i naciśnięciu przycisku [**OK**] wyłącznik czasowy zostaje włączony.
- Po ustawieniu wartości i naciśnięciu przycisku [**Wstecz**] zmieniona wartość nie zostanie zastosowana.

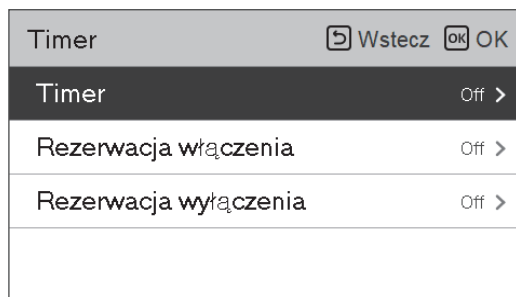
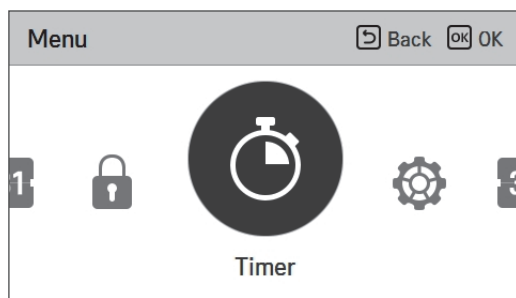

## Timer

Można łatwo zaprogramować wyłącznik czasowy w zakresie od 1 do 7 godzin w krokach co 1 godzinę.

Timer		Wstecz	OK
Timer	On	>	
Rezerwacja włączenia	Off	>	
Rezerwacja wyłączenia	Off	>	



Prosty czasowy		Wstecz	OK
^ <b>1</b> v	w lewo aby zatrzyma.	▶	Start

### UWAGA

Jeśli urządzenie jest włączone, funkcja prostego wyłącznika czasowego wyłącza je po upływie ustawionego czasu.

Jeśli urządzenie jest wyłączone, funkcja prostego wyłącznika czasowego włącza je po ustawionym czasie.

Jeśli funkcja prostego wyłącznika czasowego zostanie włączona/wyłączona przed zaprogramowanym czasem, ustawienia wyłącznika zostaną skasowane.

## Rezerwacja włączenia

Urządzenie jest automatycznie włączane o zaprogramowanej godzinie

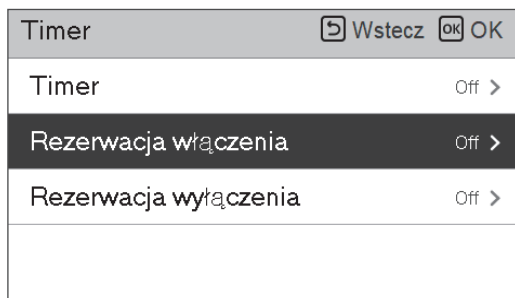

Oferuje dwa formaty czasu, 12 godzin (AM / PM) lub 24 godziny odniesienia.

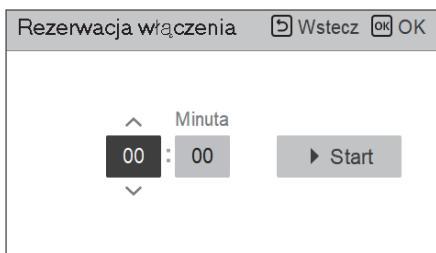
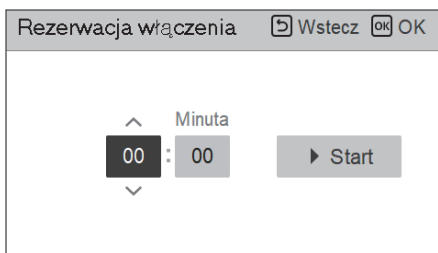

### UWAGA

Jeśli funkcja godziny włączenia zostanie włączona/wyłączona po zaprogramowaniu i przed włączeniem zegara, zaprogramowana wartość nie zostanie skasowana.

## Rezerwacja wyłączenia

Urządzenie jest automatycznie wyłączane o zaprogramowanej godzinie.

Timer	⏪ Wstecz	OK OK
Timer	Off	>
Rezerwacja włączenia	Off	>
Rezerwacja wyłączenia	Off	>

Oferuje dwa formaty czasu, 12 godzin (AM / PM) lub 24 godziny odniesienia.

Rezerwacja wyłączenia ⏪ Wstecz OK OK

Minuta

00 : 00

▶ Start

Rezerwacja wyłączenia ⏪ Wstecz OK OK

Minuta

00 : 00

▶ Start

### UWAGA

Jeśli funkcja godziny wyłączenia zostanie włączona/wyłączona po zaprogramowaniu i przed włączeniem zegara, zaprogramowana wartość nie zostanie skasowana.

# USTAWIENIA HARMONOGRAMU

## Sposób wprowadzania harmonogramu

- Na ekranie menu nacisnąć przycisk [**<**, **>** (lewo/prawo)], aby wybrać kategorię harmonogramu, a następnie przycisk [OK], aby przejść do ekranu listy ustawień harmonogramu.
- Na ekranie listy ustawień harmonogramu nacisnąć przycisk [**^**, **v** (górną/dół)], aby wybrać ustawienie menu, a następnie przycisk [OK], aby przejść do ekranu informacji szczegółowych.
- W formule harmonogramu dostępne są 3 opcje, w zależności od funkcji produktu.
  - Pokój
  - Gorąca woda / DHW
  - Podgrzewacz zbiornika ciepłej wody / Grzałka DHW

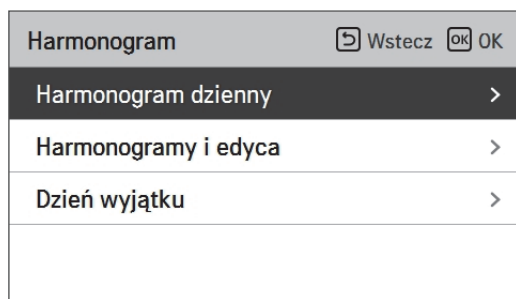
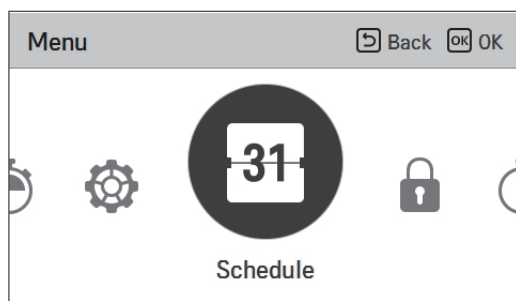

### UWAGA

Mimo że istnieje opcja ogrzewania grzałki cwu, nie można jej aktywować w przypadku ustawienie dezynfekcji.



## Harmonogram dzienny

Ta funkcja sprawdza stan zegara (harmonogramu) zapisany w sterowniku zdalnym.

- Na liście harmonogramu wybrać kategorię stanu codziennego harmonogramu i nacisnąć przycisk [OK], aby przejść do ekranu szczegółowych informacji o harmonogramie codziennym.
- Aby sprawdzić informacje o zegarze dla innych dat można użyć przycisku [<, > (lewo/prawo)] na sterowniku zdalnym.

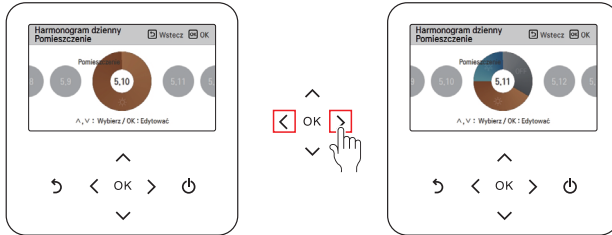

- Aby sprawdzić pozostałe informacje o zegarze dla odpowiednich dat można użyć przycisku [^, v (górną/dół)] na sterowniku zdalnym.

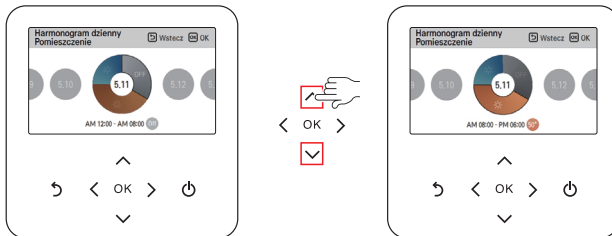

- Wybrać informacje o zegarze i nacisnąć przycisk [OK], aby przejść do ekranu edycji odpowiedniego zegara.

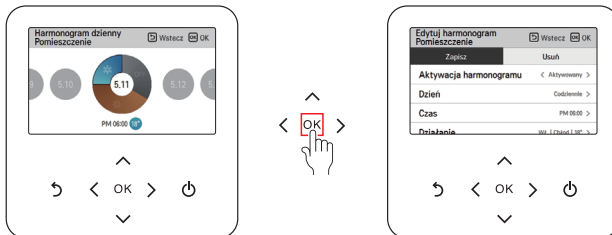

### UWAGA

Na ekranie stanu harmonogramu codziennego, nawet w przypadku ustawienia zegara (harmonogramu), jeśli odpowiednia data zostanie oznaczona jako data wyjątku, harmonogram nie zostanie wykonany.

Zaleca się ustawianie mniej niż 5 harmonogramów dziennie.

## Harmonogramy i edycja

Ta funkcja sprawdza stan zegara (harmonogramu) zapisany w sterowniku zdalnym.

- Na liście harmonogramu wybrać kategorię stanu codziennego harmonogramu i nacisnąć przycisk [OK], aby przejść do ekranu szczegółowych informacji o stanie harmonogramu codziennego.
- Aby sprawdzić informacje o zegarze dla innych dat można użyć przycisku [<, > (lewo/prawo)] na sterowniku zdalnym.

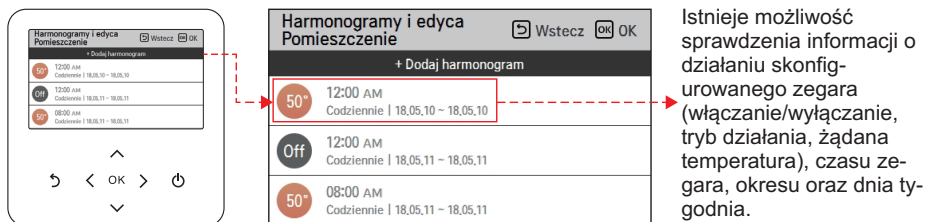

- Można edytować informacje o zegarze zapisanego harmonogramu.
  - Wybrać harmonogram do edycji za pomocą przycisku [ , ] (góra/dół), a następnie nacisnąć przycisk [OK], aby przejść do ekranu edycji.

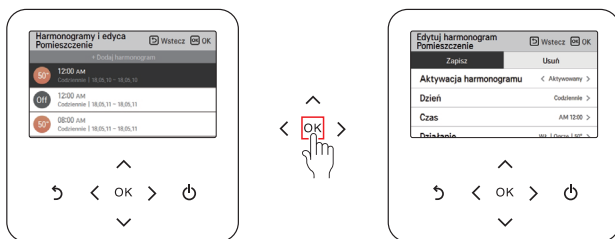

- Wybrać informację o zegarze i nacisnąć przycisk [OK], aby przejść do ekranu edycji odpowiedniego zegara.

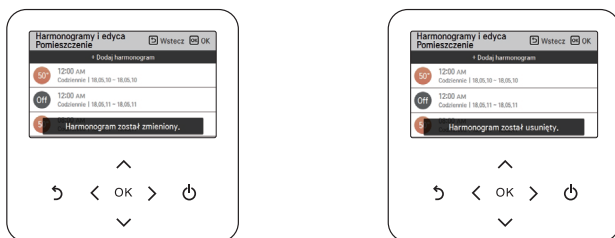

< W razie zmiany harmonogramu >

< W razie usunięcia harmonogramu >

## Harmonogramy i edycja - Dodaj harmonogram

Opis każdej czynności podczas dodawania harmonogramu

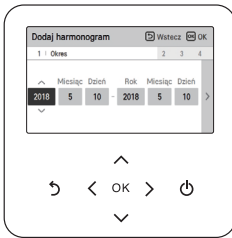

Czynność 1. Ustawianie okresu

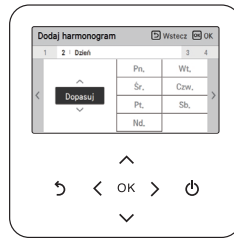

Czynność 2. Ustawianie dnia tygodnia

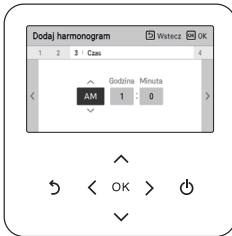

Czynność 3. Ustawianie godziny

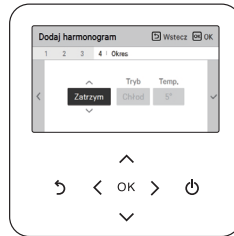

Czynność 4. Ustawianie działania

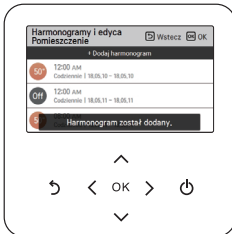

Harmonogramy i edycja pomieszczenia

„Czynność 1”: zaprogramowanie okresu włączenia zegara.

„Czynność 2”: zaprogramowanie dnia tygodnia włączenia zegara.

- Dostępne opcje to „codziennie/weekend/dni tygodnia/wyбір indywidualny”

„Czynność 3”: zaprogramowanie godziny włączenia zegara.

„Czynność 4”: zaprogramowanie informacji o działaniu zegara.

- Po wybraniu opcji „Stop” nie można zaprogramować trybu/temperatury.

Po wykonaniu czynności od 1 do 4 zostaje wyświetlony komunikat informujący o dodaniu harmonogramu i pojawia się ekran widoku i edycji harmonogramu.

## Wyjątek

Ta funkcja służy do automatycznego przerwania pracy urządzenia w zaprogramowanym dniu.

- Na liście harmonogramu wybrać kategorię dnia wyjątku i nacisnąć przycisk [OK], aby przejść do ekranu szczegółowych informacji o dniu wyjątku.
- Na ekranie dnia wyjątku można sprawdzić oraz dodawać/zmieniać/usunąć informacje o dniu wyjątku zapisane w sterowniku zdalnym.
  - Aby dodać dzień wyjątku, na ekranie szczegółowych informacji o rejestrowaniu dniu wyjątku wybrać rok/miesiąc/dzień, a następnie nacisnąć przycisk [OK], aby zapisać ustawienia.
  - Wybrać dzień wyjątku do edycji za pomocą przycisku [∧, ∨ (góra/dół)], a następnie nacisnąć przycisk [OK], aby przejść do ekranu edycji.



- Na ekranie edycji dnia wyjątku można sprawdzić, usunąć/zmieniać zawartość odpowiednich ustawień dnia wyjątku.
- Po zmianie informacji o dniu wyjątku należy je zapisać.

# USTAWIENIA INTERFEJSU MIERNIKA

## Ścieżka połączenia ustawienia interfejsu licznika

Jest to funkcja, która może sprawdzić stan energii i mocy na ekranie. Gromadzi i oblicza dane dotyczące mocy lub kalorii, aby utworzyć dane do monitorowania energii i alarmów ostrzegawczych alarmów energetycznych. Ta funkcja może być aktywowana w trybie instalatora.

- Do jednostki wewnętrznej serii 4 typu Split R32, do jednostki wewnętrznej serii 3 typu Split R410A

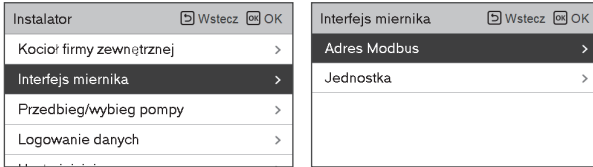

- Do jednostki wewnętrznej Split serii 5, do jednostki Hydrosplit

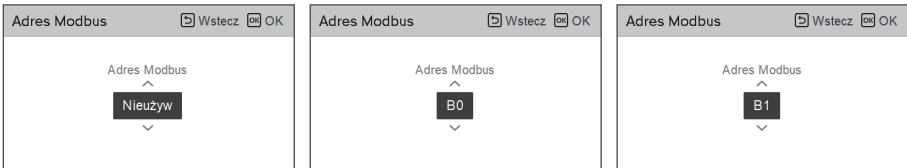
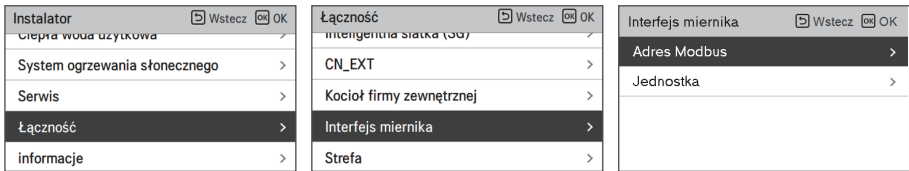

W tej funkcji dostępne są 2 opcje, adres modbus i jednostka. Aktywując opcję adresu modbus, wybierasz jeden adres (B0 lub B1) lub nie używasz. Następnie ustawiasz port i specyfikację w zakresie 0000.0 ~ 9999,9 [impuls / kWh], jak pokazano na poniższym rysunku.

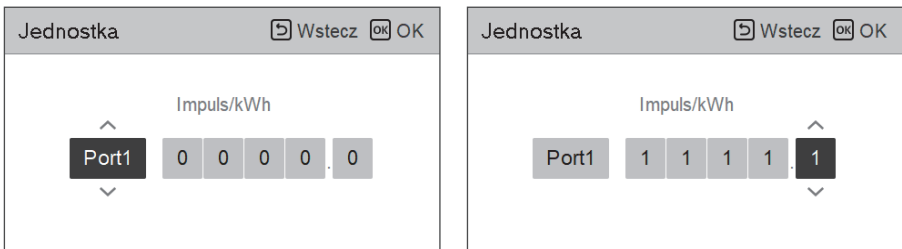

## Informacje o ustawieniu interfejsu licznika

Dostarcza użytecznych informacji na temat energii i mocy w ciągu tygodnia / miesiąca / roku. Otwierając opcję "Energia", są one wyświetlane na ekranie.

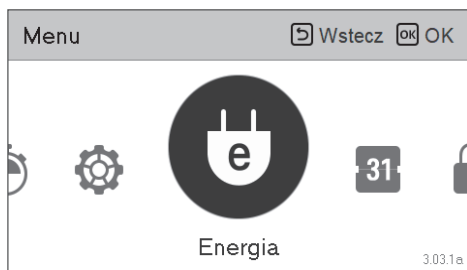

### Moc chwilowa

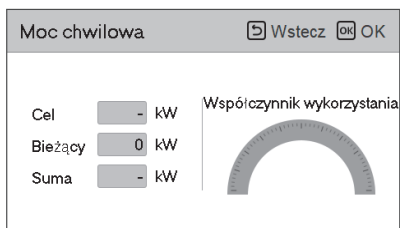

### Moc/kalorie

Informacje obejmują moc chwilową, a także zużycie mocy / kalorii i roczny trend.

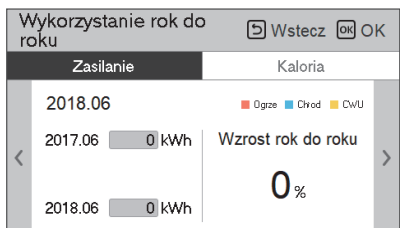
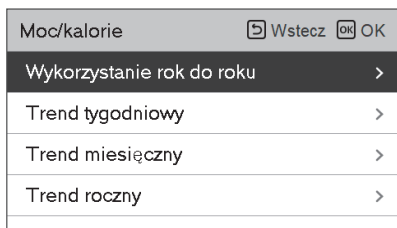

### Ustawienia energii

Ponadto, możliwe są różne ustawienia energii, jak pokazano poniżej. Aktualna wartość osiąga zdefiniowaną wartość docelową, informuje o Tobie na wyświetlaczu.

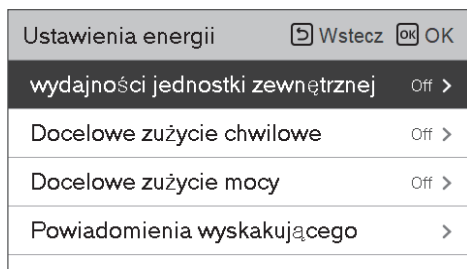

# USTAWIANIE FUNKCJI

## Sposób wprowadzania ustawień funkcji

Aby przejść do menu wyświetlanego poniżej, należy w następujący sposób przejść do menu ustawień funkcji.

- Na ekranie menu nacisnąć przycisk [**<**, **>** (lewo/prawo)], aby wybrać kategorię ustawień, a następnie przycisk [**OK**], aby przejść do listy ustawień.
- Na liście ustawień wybrać kategorię ustawień funkcji i nacisnąć przycisk [**OK**], aby przejść do listy ustawień funkcji.

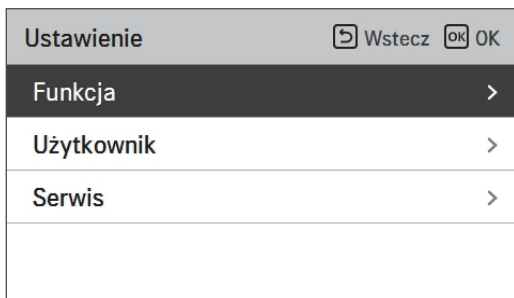
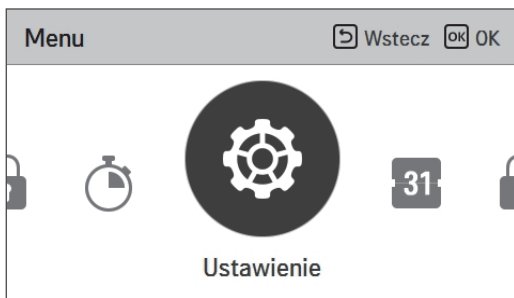

## Ustawianie Funkcji

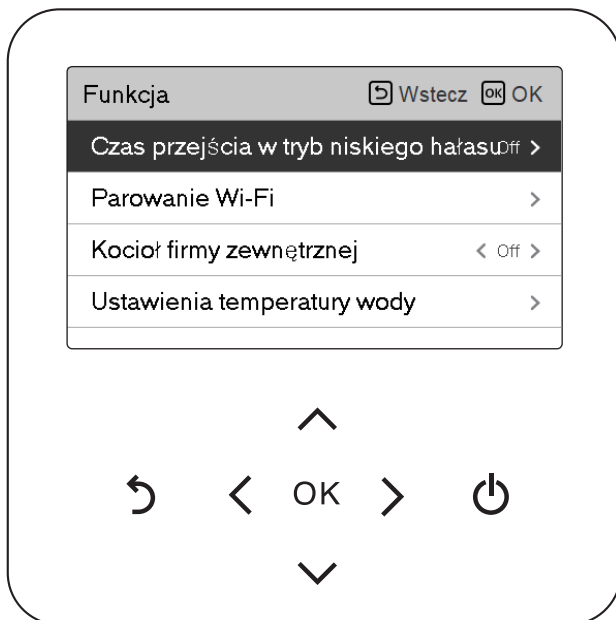

Menu	Opis
Czas przejścia w tryb niskiego hałasu	Funkcja służy do zaprogramowania godziny rozpoczęcia i zakończenia działania trybu cichego jednostki zewnętrznej.
Parowanie Wi-Fi	Jest to funkcja do zdalnego sterowania poprzez sieć z jednostką zewnętrzną.
Ustawienia temperatury wody	Jeśli wybrano sposób regulacji temperatury powietrze+woda, ta opcja jest wyświetlana na ekranie ustawień funkcji. Jest to funkcja do ustawiania górnego limitu temperatury wody podczas sterowania jednostką w oparciu o temperaturę powietrza w pomieszczeniu.
Kocioł firmy zewnętrznej	Jest to funkcja łączenia kotła z innymi firmami. (ta funkcja może być aktywowana po ustawieniu każdej wartości w trybie instalatora.)



## Czas przejścia w tryb niskiego hałasu

Funkcja służy do zaprogramowania godziny rozpoczęcia i zakończenia działania trybu cichego jednostki zewnętrznej.

- Na liście ustawień funkcji wybrać kategorię „Czas trybu cichego” i nacisnąć przycisk [OK], aby przejść do ekranu informacji szczegółowych.
  - Po zaprogramowaniu godziny rozpoczęcia i godziny zakończenia nacisnąć przycisk [OK], aby przejść do listy ustawień wyższego poziomu.
  - Jeśli godzina rozpoczęcia jest taka sama jak aktualna godzina, urządzenie przechodzi w tryb cichy jednostki zewnętrznej, a na ekranie monitorowania zostaje wyświetlony komunikat „trybie cichy jednostki zewnętrznej”.
  - Jeśli godzina zakończenia jest taka sama jak aktualna godzina, tryb cichy jednostki zewnętrznej zostaje anulowany.

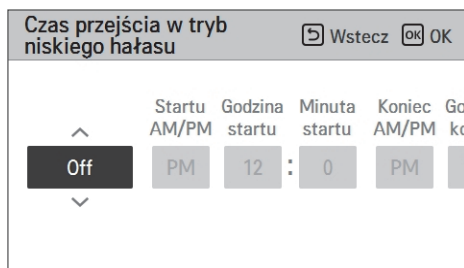
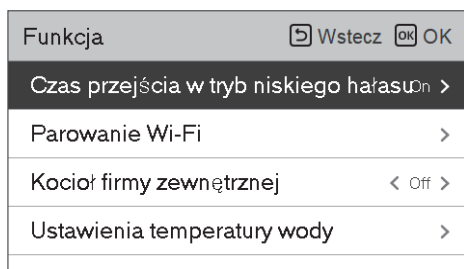

### UWAGA

Funkcję programowania czasu trybu cichego można zaprogramować tylko wtedy, gdy ustawienie instalatora M/S funkcji jednostki zewnętrznej ma wartość „Główny”.  
Funkcja programowania czasu trybu cichego jest dostępna tylko w niektórych produktach.

### ! UWAGA

Jeśli funkcja nie jest używana, należy ją wyłączyć.  
Przejęcie w tryb cichy może zmniejszyć wydajność chłodzenia.

## Parowanie Wi-Fi

Jest to funkcja do zdalnego sterowania poprzez sieć z jednostką zewnętrzną.

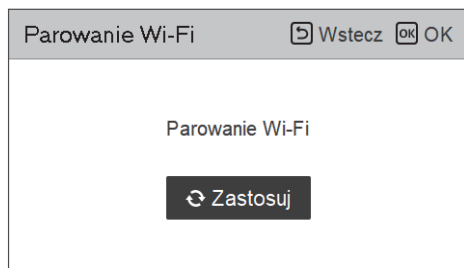
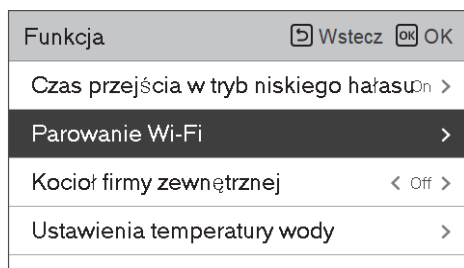

## Ustawienia temperatury wody

Jeśli wybierzesz sposób regulacji temperatury powietrza i wody, ta opcja pojawi się na ekranie ustawień funkcji. Jest to funkcja do ustawiania górnego limitu temperatury wody podczas sterowania jednostką w oparciu o temperaturę powietrza w pomieszczeniu.

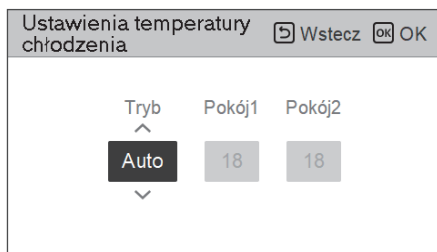
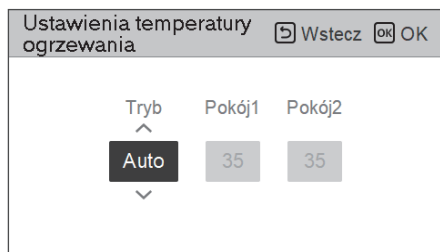
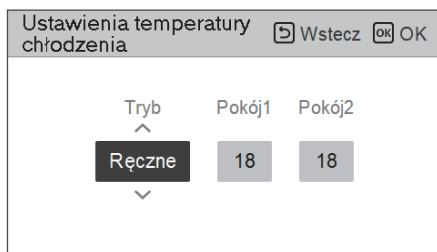
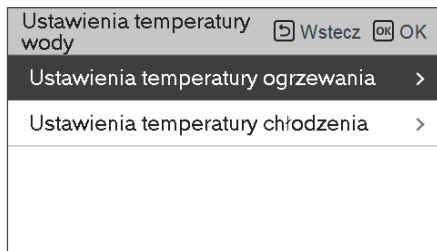
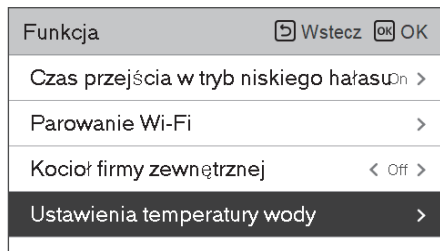

Wartość	Opis
Ręczne	Ręczne ustawienie docelowej temperatury wody dla trybów ogrzewania i chłodzenia
Auto	Automatyczne ustawienie docelowej temperatury wody zależy od ustawień automatycznego trybu sezonowego

### UWAGA

Ta funkcja nie jest domyślna.

Można ją aktywować po ustawieniu wartości w trybie instalatora.

Może być inny w zależności od modelu.

## Kocioł firmy zewnętrznej

### UWAGA

Ta funkcja nie jest domyślna.

Można ją aktywować po ustawieniu wartości w trybie instalatora.

Funkcja umożliwiająca określenie, czy korzystać z funkcji zainstalowanego bojlera innej firmy.

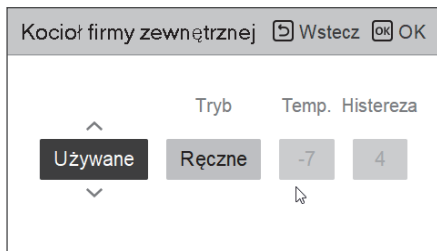
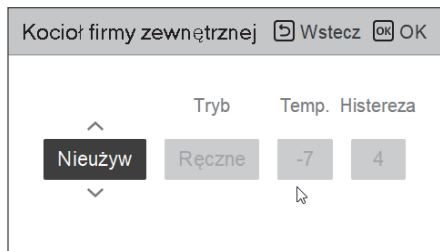

Jeśli tryb tej funkcji jest ustawiony na "Automatyczny", można odpowiednio ustawić temperaturę aktywacji kotła i histerezę.

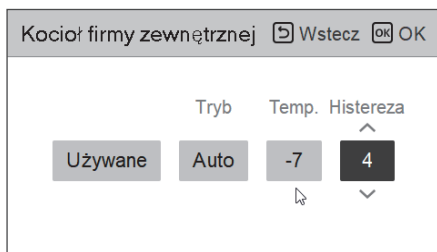
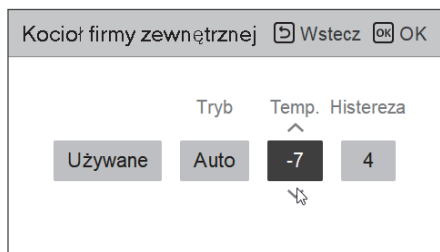

AS pokazany powyżej, Po każdym ustawieniu jest zakończony w trybie instalatora, opcja kotła innej firmy jest aktywowana na liście funkcji.

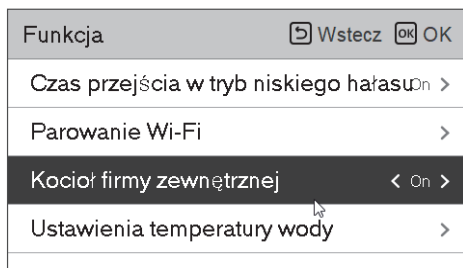

Tryb włączania / wyłączania tej opcji otwiera się po prostu naciskając przycisk "<" lub ">".

# USTAWIENIA UŻYTKOWNIKA

## Sposób wprowadzania ustawień użytkownika

Aby przejść do menu wyświetlanego poniżej, należy w następujący sposób przejść do menu ustawień użytkownika.

- Wybrać kategorię ustawień i nacisnąć przycisk [OK], aby przejść do listy ustawień.
- Wybrać kategorię ustawień użytkownika i nacisnąć przycisk [OK], aby przejść do listy ustawień użytkownika.

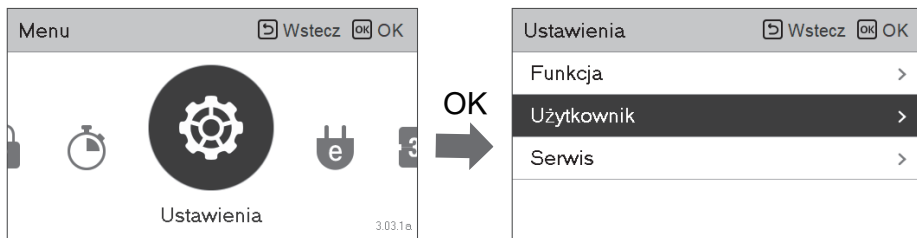

## Ustawianie użytkownika

- Funkcje użytkownika produktu można ustawić.
- Niektóre funkcje mogą nie być dostępne w pewnych wersjach produktu.

Menu	Opis
Język	Ustawianie języka wyświetlanego na sterowniku zdalnym.
Jednostka temperatury	Ustawianie jednostek temperatury wyświetlanych na sterowniku zdalnym.
Czas wygaszacza ekranu	Dostosowanie czasu wyłączenia ekranu na sterowniku zdalnym.
Jasność LCD w trybie bezczynności	Dostosowanie jasności ekranu sterownika zdalnego.
Data	Ustawianie daty wyświetlanej na sterowniku zdalnym.
Czas	Ustawianie czasu wyświetlanego na sterowniku zdalnym.
Czas letni	Ustawianie czasu letniego na sterowniku zdalnym.
Hasło	Ustawianie hasła, aby zapobiec nieupoważnionym zmianom ustawień sterownika zdalnego.
Uruchomienie harmonogramu / Resetowanie harmonogramu	Inicjalizacja wszystkich ustawień wyłącznika czasowego na sterowniku zdalnym.
Motywy	Ustawianie motywu ekranu sterownika zdalnego.
Automatyczny powrót do ekranu głównego	Ustaw tryb automatycznego powrotu
Ponowne uruchomienie systemu	Ponowne uruchomienie sterownika zdalnego.

## Język

Ustawianie języka wyświetlanego na sterowniku zdalnym.

- Na liście ustawień użytkownika wybrać kategorię języka i nacisnąć przycisk [OK], aby przejść do ekranu informacji szczegółowych.
- Po ustawieniu wartości i naciśnięciu przycisku [OK] ustawienie zostaje zapisane i następuje powrót do poprzedniego ekranu.

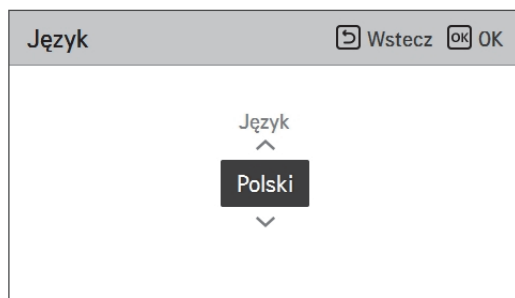
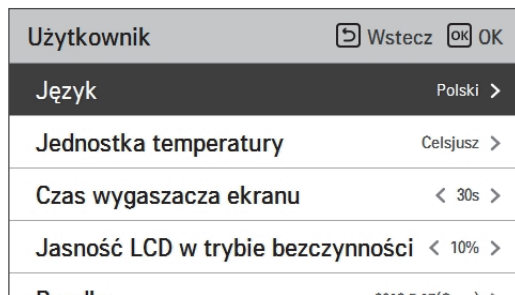

Język		
한국어	English	Français
Deutsche	Italiano	Español
Русский	Polski	Português
中国	Čeština	Türk
Nederlands	Românesc	ελληνικά
Magyar	Български	Srpski
Hrvatski	Slovenščina	Dansk

## Jednostka temperatury

Ustawianie jednostek temperatury wyświetlanych na sterowniku zdalnym.

- Na liście ustawień użytkownika wybrać kategorię ustawień jednostek temperatury i nacisnąć przycisk [OK], aby przejść do ekranu informacji szczegółowych.

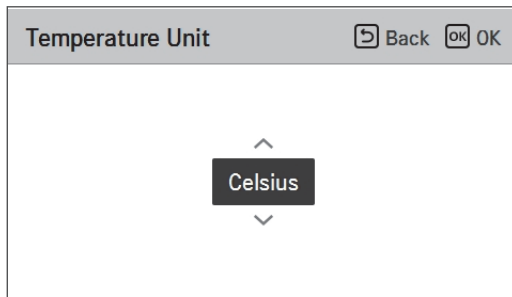
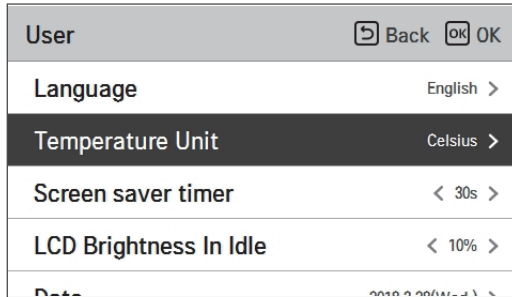

<b>Wartość</b>	Celsjusz
	Fahrenheit

### ! UWAGA

W niektórych produktach funkcja zmiany jednostek temperatury może nie działać lub działać w inny sposób.

Nie można ustawiać jednostek temperatury w sterowniku przewodowym podłączonym jako urządzenie podrzędne.

## Czas wygaszacza ekranu

Dostosowanie czasu wyłączenia ekranu na sterowniku zdalnym.

- Wybrać następujące wartości ustawienia za pomocą przycisku [**<**, **>** (lewo/prawo)].

Użytkownik	Wstecz OK OK
Język	Polski >
Jednostka temperatury	Celsjusz >
<b>Czas wygaszacza ekranu</b>	<b>&lt; 30s &gt;</b>
Jasność LCD w trybie beczynności	< 10% >

Wartość		
15 sek.	30 sek. (domyślnie)	1 min.

### UWAGA

Wybranie dłuższego czasu wyświetlania wpływa na żywotność wyświetlacza LCD.

## Jasność LCD w trybie beczynności

Dostosowanie jasności ekranu sterownika zdalnego.

- Wybrać następujące wartości ustawienia za pomocą przycisku [**<**, **>** (lewo/prawo)].

Użytkownik	Wstecz OK OK
Język	Polski >
Jednostka temperatury	Celsjusz >
Czas wygaszacza ekranu	< 30s >
<b>Jasność LCD w trybie beczynności</b>	<b>&lt; 10% &gt;</b>

Value			
0 %	10 % (domyślnie)	20 %	30 %

### UWAGA

Wybranie większej jasności wpływa na żywotność wyświetlacza LCD.



## Data

Ustawianie daty wyświetlanej na sterowniku zdalnym.

- Na liście ustawień użytkownika wybrać kategorię daty i nacisnąć przycisk [OK], aby przejść do ekranu informacji szczegółowych.
- Po ustawieniu wartości i naciśnięciu przycisku [OK] ustawienie zostaje zapisane i następuje powrót do poprzedniego ekranu.

Użytkownik		Wstecz	OK
Jasność LCD w trybie bezczynności 10.7%			
Randka	2018.5.17(Czw.) >		
Czas	PM 02:09 >		
Czas letni	Off >		
Hasło	Off >		



Randka		Wstecz	OK
<div style="display: flex; justify-content: space-around; align-items: center;"> <div style="text-align: center;">             ^  <span style="background-color: black; color: white; padding: 5px;">2018</span>              v           </div> <div style="text-align: center;">             Miesiąc  <span style="background-color: #ccc; padding: 5px;">5</span> </div> <div style="text-align: center;">             Dzień  <span style="background-color: #ccc; padding: 5px;">17</span> </div> </div>			

## Czas

Ustawianie czasu wyświetlanego na sterowniku zdalnym.

- Na liście ustawień użytkownika wybrać kategorię czasu i nacisnąć przycisk [OK], aby przejść do ekranu informacji szczegółowych.
- Po ustawieniu wartości i naciśnięciu przycisku [OK] ustawienie zostaje zapisane i następuje powrót do poprzedniego ekranu.
- Na ekranie wyświetlacza czasu może być wyświetlany w postaci AM / PM lub standardu 24-godzinnego.

Użytkownik		Wstecz	OK	OK
Jasność LCD w trybie bezczynności		10%		
Randka	2018.5.17(Czw.)	>		
<b>Czas</b>	PM 02:09	>		
Czas letni	Off	>		
Hasło	Off	>		



Czas		Wstecz	OK	OK
Format czasu	Godzina	Minuta		
24 godziny	17	16		

Czas		Wstecz	OK	OK
Format czasu	AM/PM	Godzina	Minuta	
12 godzin	PM	5	16	

## Czas letni

Ustawianie dat czasu letniego na sterowniku zdalnym.

- Na liście ustawień użytkownika wybrać kategorię ustawień czasu letniego i nacisnąć przycisk [OK], aby przejść do ekranu informacji szczegółowych.
  - Czas letni: Czas systemu zostaje przestawiony o 1 godzinę na wiosnę, gdy dni stają się dłuższe, i wraca do poprzedniego ustawienia na jesieni, gdy dni stają się krótsze.
  - O godzinie 02:00 w nocy (AM) w dniu zmiany na czas letni aktualna godzina zostaje zmieniona na godzinę 03:00. W dniu zmiany na czas zimowy o godzinie 02:00 w nocy (AM) aktualna godzina zostaje zmieniona na godzinę 01:00.

Użytkownik		Wstecz	OK
Jasność LCD w trybie bezczynności < 10/70 >			
Randka	2018.5.17(Czw.)	>	
Czas	PM 02:09	>	
<b>Czas letni</b>	Off	>	
Hasło	Off	>	



Czas letni		Wstecz	OK
^ <b>Off</b> v	Miesiąc	Dzień	- Miesiąc Dzień
	1	1	1 1

## Hasło

Ustawianie hasła, aby zapobiec nieupoważnionym zmianom ustawień sterownika zdalnego.

- Wybrać kategorię ustawień hasła użytkownika i nacisnąć przycisk [OK], aby przejść do ekranu informacji szczegółowych.
  - Jeśli hasło zostało skonfigurowane i nastąpiło przejście do ekranu „menu – ustawienia”, należy wprowadzić hasło, aby przejść do listy ustawień.
  - Gdy użytkownik nie pamięta hasła, może je ponownie zainicjalizować za pomocą ustawienia instalatora „Inicjalizacja hasła”. Zainicjowane hasło to „0000”.

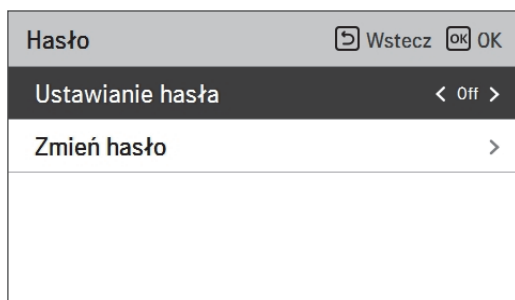
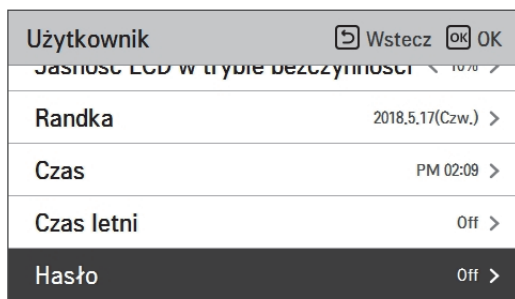

## Uruchomienie harmonogramu / Resetowanie harmonogramu

Inicjalizacja wszystkich ustawień wyłącznika czasowego na sterowniku zdalnym.

- Na liście ustawień użytkownika wybrać kategorię ustawień inicjalizacji harmonogramu i nacisnąć przycisk [OK], aby przejść do ekranu informacji szczegółowych.
  - Nacisnąć przycisk zaznaczenia, aby zainicjalizować wyłącznik czasowy prosty/trybu uśpienia, włącznik/wyłącznik czasowy, harmonogram oraz datę wyjątku w sterowniku zdalnym.

Użytkownik		Wstecz	OK	OK
Czas relaksu			On	>
Hasło			Off	>
<b>Inicjalizacja harmonogramu</b>				>
Motyw		<	Biały	>
Ponowne uruchomienie systemu				>

OK  
→

Inicjalizacja harmonogramu		Wstecz	OK	OK
Wszystkie dane harmonogramu zostaną ustalone.				
<b>Inicjalizacja</b>				

Użytkownik		Wstecz	OK	OK
Czas relaksu			On	>
Hasło			Off	>
<b>Resetowanie harmonogramu</b>				>
Motyw		<	Biały	>
Automatyczny powrót do głównego		<	On	>

OK  
→

Resetowanie harmonogramu		Wstecz	OK	OK
Dane zostaną zresetowane.				
<b>Resetowanie</b>				

### UWAGA

Może być inny w zależności od modelu.

## Motyw

Ustawianie motywu ekranu sterownika zdalnego.

- Wybrać kolor czarny lub biały za pomocą przycisku [<, > (lewo/prawo)].

Użytkownik	Wstecz	OK	OK
Czas resetu		Off	>
Hasło		Off	>
Inicjalizacja harmonogramu			>
<b>Motyw</b>		< Biały	>
Ponowne uruchom systemu			>

## Automatyczny powrót do ekranu głównego

Ustaw tryb automatycznego powrotu

- Wybierz przycisk Włącz/Wyłącz korzystając ze strzałek [<,>(lewo/prawo)].

Użytkownik	Wstecz	OK	OK
Hasło		Off	>
Resetowanie harmonogramu			>
Motyw		< Biały	>
<b>Automatycz powrót do głównego</b>		< On	>
Ponowne uruchom systemu			>

## Ponowne uruchom systemu

Ponowne uruchomienie sterownika zdalnego.

- Na liście ustawień użytkownika wybrać kategorię ustawień ponownego uruchamiania systemu i nacisnąć przycisk [OK], aby przejść do ekranu informacji szczegółowych.
  - Naciśnięcie przycisku [OK] na ekranie informacji szczegółowych powoduje wyświetlenie komunikatu wyskakującego. Nacisnąć przycisk zaznaczenia, aby ponownie uruchomić system.
  - Aby wymusić ponowne uruchomienie, nacisnąć przyciski [Wi./wył. + Wstecz] i przytrzymać przez 5 sekund, aby ponownie uruchomić system.

Użytkownik	Wstecz	OK	OK
Czas resetu		Off	>
Hasło		Off	>
Inicjalizacja harmonogramu			>
Motyw		< Biały	>
<b>Ponowne uruchom systemu</b>			>

OK  
➔

Ponowne uruchom systemu	Wstecz	OK	OK
System zostanie ponownie włączony.			
<div style="border: 1px solid black; padding: 5px; display: inline-block;">↻ Restart</div>			

# PODGLĄD USTAWIEŃ UŻYTKOWNIKA

Struktura menu (Do jednostki wewnętrznej serii 4 typu Split R32, do jednostki wewnętrznej serii 3 typu Split R410A)

Menu		
→	Blokada	
	→	Zablokuj wszystkie .....27
	→	Blokada On/Off .....27
	→	Blokada trybu .....27
	→	Blokada CWU .....27
→	Wyłącznik czasowy	
	→	Timer .....29
	→	Rezerwacja włączenia .....30
	→	Rezerwacja wyłączenia .....31
→	Harmonogram	
	→	Harmonogram dzienny .....33
	→	Harmonogramy i edycja .....34
	→	Wyjątek .....36
→	Energia	
	→	Ścieżka połączenia ustawienia interfejsu licznika .....37
	→	Informacje o ustawieniu interfejsu licznika .....38
		→ Moc chwilowa .....38
		→ Moc/kalorie .....38
		→ Ustawienia energii .....38
→	Ustawienie	
	→	Funkcja
		→ Czas przejścia w tryb niskiego hałasu .....41
		→ Parowanie Wi-Fi .....42
		→ Ustawienia temperatury wody .....43
		→ Kocioł firmy zewnętrznej .....44

Użytkownik	
Język	.....46
Jednostka temperatury	.....47
Czas wygaszacza ekranu	.....48
Jasność LCD w trybie bezczynności	.....48
Data	.....49
Czas	.....50
Czas letni	.....51
Hasło	.....52
Uruchomienie harmonogramu	.....53
Motyw	.....54
Ponowne uruchom systemu	.....54



## Struktura menu (Do jednostki wewnętrznej Split serii 5, do jednostki Hydrosplit)

Menu		
→	Blokada	
	→	Zablokuj wszystkie .....27
	→	Blokada On/Off .....27
	→	Blokada trybu .....27
	→	Blokada CWU .....27
→	Wyłącznik czasowy	
	→	Timer .....29
	→	Rezerwacja włączenia .....30
	→	Rezerwacja wyłączenia .....31
→	Harmonogram	
	→	Harmonogram dzienny .....33
	→	Harmonogramy i edycja .....34
	→	Wyjątek .....36
→	Energia	
	→	Moc chwilowa .....38
	→	Moc/kalorie .....38
	→	Ustawienia energii .....38
→	Ustawienie	
	→	Funkcja
		→ Czas przejścia w tryb niskiego hałasu .....41
		→ Parowanie Wi-Fi .....42
		→ Ustawienia temperatury wody .....43
		→ Kocioł firmy zewnętrznej .....44

Użytkownik	
Język	.....46
Jednostka temperatury	.....47
Czas wygaszacza ekranu	.....48
Jasność LCD w trybie bezczynności	.....48
Data	.....49
Czas	.....50
Czas letni	.....51
Hasło	.....52
Resetowanie harmonogramu	.....53
Motyw	.....54
Automatyczny powrót do ekranu głównego	.....54
Ponowne uruchom systemu	.....54

# USTAWIENIA SERWISOWE

## Sposób wprowadzania ustawień serwisowych

Aby przejść do menu wyświetlanego poniżej, należy w następujący sposób przejść do menu ustawień serwisowych.

- Na ekranie menu nacisnąć przycisk [**<**, **>** (lewo/prawo)], aby wybrać kategorię ustawień, a następnie przycisk [OK], aby przejść do listy ustawień.
- Na liście ustawień wybrać kategorię ustawień serwisowych i nacisnąć przycisk [OK], aby przejść do listy ustawień serwisowych.

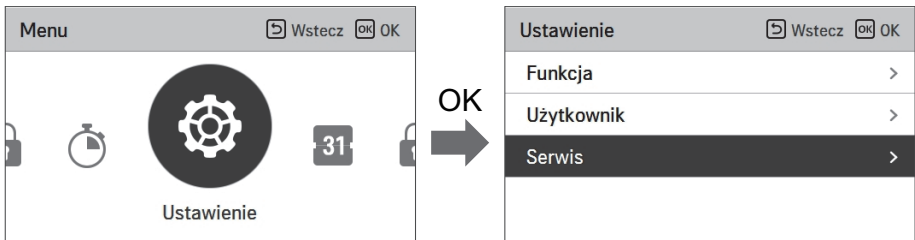

## Licencja open source

Wyświetlanie licencji typu Open Source sterownika zdalnego.

- Na liście ustawień serwisowych wybrać kategorię licencji typu Open Source i nacisnąć przycisk [OK], aby przejść do ekranu informacji szczegółowych.

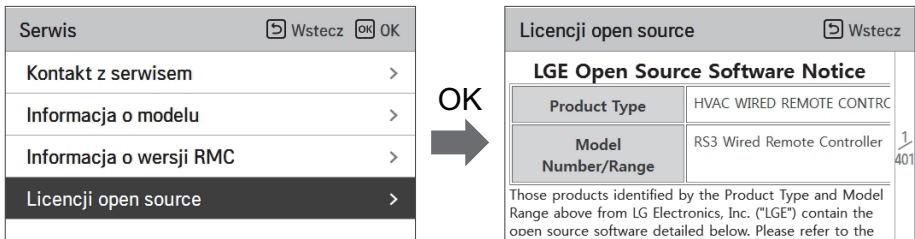

## OBSŁUGA TERMOSTATU

Wyrażenie „termostat”, które jest szeroko stosowane w niniejszym rozdziale, dotyczy akcesoriów produkowanych przez firmę zewnętrzną. Firma LG Electronics nie dostarcza termostatów, a w urządzenia te należy zaopatrzyć się u producentów zewnętrznych.

Termostat do pomieszczeń może być używany w celu łatwej i wygodnej regulacji temperatury. Niniejszym rozdziale przedstawiono informacje dotyczące obsługi termostatu, aby używać go w prawidłowy i bardziej wydajny sposób.

Gdy termostat jest zablokowany, temat włączania / wyłączenia Thermo jest ograniczony do termostatu

### UWAGA

- Niektóre termostaty elektromechaniczne są wyposażone w funkcję opóźnienia zabezpieczającą sprężarkę. W takim przypadku zmiana trybu może trwać dłużej. Jeśli urządzenie nie reaguje szybko, należy dokładnie przeczytać instrukcję termostatu.
- Zakres temperatury regulowanej przez termostat może różnić się od zakresu urządzenia. Temperaturę ogrzewania lub chłodzenia należy wybrać w zakresie temperatury regulacji urządzenia.

## Sposób użytkowania termostatu

Informacje dotyczące włączania i wyłączania, programowania temperatury docelowej, zmiany trybu działania itp. można znaleźć w podręczniku obsługi dostarczonym przez producenta termostatu.

# TRYB AWARYJNY

## • Definicje terminów

- Usterka: problem mogący spowodować przerwanie pracy układu. Pracę można tymczasowo wznowić z ograniczoną funkcjonalnością bez pomocy certyfikowanego specjalisty.
- Błąd: problem mogący spowodować przerwanie pracy układu. Pracę można wznowić tylko po sprawdzeniu przez certyfikowanego specjalistę.
- Emergency mode : temporary heating operation while system met trouble.

## • Cel wprowadzenia terminu „Usterka”

- W przeciwieństwie do klimatyzatora pompa ciepła powietrze-woda zwykle jest używana przez cały sezon zimowy.
- Jeśli układ wykryje problem, który nie ma krytycznego znaczenia dla wytwarzania energii cieplnej, może on tymczasowo kontynuować pracę w trybie awaryjnym po wybraniu go przez użytkownika.

## • Klasyfikacja usterki

- Istnieją dwie klasyfikacje usterki zależnie od powagi problemu. : Nieznaczna usterka i poważna usterka
- Nieznaczna usterka: usterka czujnika. W większości przypadków ta usterka dotyczy problemów z czujnikami. Urządzenie działa w trybie awaryjnym (poziom 1).
- Poważna usterka: usterka cyklu sprężarki. Dodatkowa grzałka elektryczna działa w trybie awaryjnym (poziom 2).
- Usterka opcji: usterka wykryta podczas działania opcji, jak ogrzewanie zbiornika wody. W przypadku tej usterki dana opcja jest traktowana, jakby nie była zamontowana w układzie.

## • Poziom działania awaryjnego

Gdy AWHP ma jakiegokolwiek problemy,

- (1) Jeśli nie ma funkcji oceny możliwości działania: Gdy błąd wystąpi głównie w jednostce zewnętrznej, AWHP zatrzymuje się. Z drugiej strony Remocon pozwala na aktywację funkcji włączania / wyłączenia urządzenia (Włącz: tryb awaryjny)
  - Lekkie / ciężkie problemy: ogrzewanie Działania tylko
  - Krytyczny problem: kropka
  - Priorytet leczenia: Krytyczny> Ciężki> Nieznaczny
- (2) Jeśli istnieje funkcja oceny możliwości działania: W zależności od statusu drobnych / ciężkich / krytycznych problemów, wyskakujące zdanie jest kierowane oddzielnie na wyświetlaczu.
  - Lekkie kłopoty: Możliwość ogrzewania / chłodzenia
  - Ciężkie kłopoty: ogrzewanie Działania tylko
  - Krytyczny problem: żądanie centrum serwisowego
  - AWHP działa, gdy użytkownik naciśnie przycisk OK w wyskakującym okienku

- **Usterka powielona: nieznaczna lub poważna usterka opcji**

- Jeśli jednocześnie zostanie wykryta nieznaczna (lub poważna) usterka opcji, układ nadaje wyższy priorytet nieznacznej (lub poważnej) usterce i działa jak w przypadku wystąpienia nieznacznej (lub poważnej) usterki.
- Dlatego w trybie pracy awaryjnej ogrzewanie wody sanitarnej może czasami być niemożliwe. Jeśli woda sanitarna nie jest ogrzewana w trybie pracy awaryjnej, należy sprawdzić, czy czujnik wody sanitarnej oraz jego przewody nie są uszkodzone.

- **Praca awaryjna nie jest automatycznie ponownie uruchamiana po zresetowaniu zasilania głównego.**

- W normalnych warunkach informacje o pracy urządzenia są przywracane i urządzenie zostaje ponownie uruchomione po zresetowaniu zasilania głównego.
- W trybie pracy awaryjnej automatyczne ponowne uruchomienie jest niemożliwe, aby zabezpieczyć urządzenie.
- Dlatego użytkownik musi uruchomić ponownie urządzenie w trybie pracy awaryjnej po zresetowaniu zasilania.

# KONSERWACJA I SERWISOWANIE

## Czynności konserwacyjne

Aby zapewnić optymalną dostępność urządzenia, należy w regularnych odstępach czasu, najlepiej co roku, przeprowadzać szereg kontroli i inspekcji urządzenia oraz okablowania. Konserwację powinien przeprowadzić lokalny uzgodniony specjalista.

## Gdy urządzenie nie działa.

### ! UWAGA

- Jeśli produkt nie jest używany przez dłuższy czas, zdecydowanie zaleca się nie wyłączać zasilania produktu.
- Kiedy moc zostanie zastosowana po raz pierwszy, należy uruchomić produkt po podgrzaniu przez 2 godziny. Aby zabezpieczyć urządzenie poprzez zwiększenie temperatury oleju w sprężarce.
- Jeśli nie zostanie zapewnione zasilanie, niektóre specjalne czynności zabezpieczające produkt (takie jak zapobieganie blokowaniu pompy wody) nie zostaną przeprowadzone.

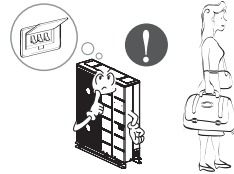

## Natychmiast wezwać serwis w przypadku następujących sytuacji:

- Występuje coś nienormalnego, np. zapach spalenizny, głośny hałas itd. Wyłączyć urządzenie i wyłączyć wyłącznik. W takich przypadkach nigdy nie wolno próbować samodzielnie naprawiać ani restartować systemu.
- Główny przewód zasilający jest zbyt gorący lub uszkodzony.
- Układ autodiagnostyki generuje kod błędu.
- Wyciek wody z jednostki.
- Jakikolwiek przełącznik, wyłącznik (zabezpieczenie, uziemienie) lub bezpiecznik nie działa prawidłowo.

Aby uniknąć złej wydajności urządzenia, użytkownik musi przeprowadzać rutynowe kontrole i czyszczenie.

W sytuacji szczególnej praca musi być wykonywana wyłącznie przez pracownika serwisu.

### ! UWAGA

- W razie wody z dodatkiem solanki zawór spustowy zaworu odcinającego musi być podłączony do zbiornika rekuperacji.
- Nie dotykać wody zmieszanej z solanką.
- W razie nieszczelności rury z solanką nie włączać urządzenia i skontaktować się z dealerm, punktem sprzedaży lub autoryzowanym centrum serwisowym.







### **Eco design requirement**

- The information for Eco design is available on the following free access website.  
<http://www.lg.com/global/support/cedoc/cedoc>