

PODRĘCZNIK UŻYTKOWNIKA KLIMATYZATOR

Proszę dokładnie przeczytać ten podręcznik przed rozpoczęciem użytkowania zestawu i zachować go na przyszłość.

TYP: KANAŁ ZABUDOWANY W SUFICIE
Tłumaczenie oryginalnej instrukcji

POLSKI

SPIS TREŚCI

Zalecenia dotyczące bezpieczeństwa3

Przed rozpoczęciem pracy6

Opis urządzenia.....7

Instrukcja obsługi10

Konserwacja i serwis22

Przed zgłoszeniem konieczności naprawy.24



ABY ZAWSZE PAMIĘTAĆ

Proszę zanotować tutaj model i numer seryjny urządzenia:

Numer modelu _____

Numer seryjny _____

Dane te znajdują się na naklejce z boku urządzenia.

Miejsce zakupu (dystrybutor): _____

Data zakupu: _____

■ Jeśli w celu skorzystania z gwarancji konieczne jest przedstawienie dowodu zakupu, tutaj proszę zszywaczem przymocować paragon.



PROSZĘ ZAPOZNAĆ SIĘ Z TYM PODRĘCZNIKIEM

Wewnątrz zawarte jest wiele wskazówek na temat tego, w jaki sposób używać i właściwie dbać o klimatyzator.

Wystarczy odrobina dbałości, aby oszczędzić wiele czasu i pieniędzy w okresie użytkowania klimatyzatora.

Odpowiedzi na wiele pytań można znaleźć w rozdziale o najczęstszych usterkach. Zapoznanie się z rozdziałem

“Najczęstsze usterki” może sprawić, że interwencja serwisu nie będzie potrzebna.



ŚRODKI OSTROŻNOŚCI

- W celu naprawy lub przeprowadzenia konserwacji urządzenia należy wezwać pracownika serwisu posiadającego odpowiednie uprawnienia.
- W celu instalacji urządzenia należy skontaktować się z wykwalifikowanym instalatorem.
- Klimatyzator nie może być używany przez małe dzieci ani przez osoby niepełnosprawne bez nadzoru.
- Małe dzieci należy nadzorować, aby nie bawiły się klimatyzatorem.
- Gdy konieczna okaże się wymiana kabla zasilania, powinna ona być dokonana przez osobę z odpowiednimi uprawnieniami, z wykorzystaniem oryginalnych części zamiennych.
- Prace instalacyjne muszą być przeprowadzone zgodnie z krajowymi normami dotyczącymi okablowania oraz wyłącznie przez upoważniony do tego personel!



Zalecenia dotyczące bezpieczeństwa

Należy przestrzegać poniższych wskazówek, aby uniknąć zranienia użytkownika i osób trzecich oraz szkód materialnych.

- Nieprawidłowe postępowanie z powodu nieprzestrzegania wskazówek może spowodować szkody lub straty. Ich waga wskazywana jest przez poniższe symbole ostrzegawcze.

⚠ OSTRZEŻENIE Ten symbol oznacza możliwość śmierci lub poważnego zranienia.

⚠ OSTROŻNIE Ten symbol oznacza możliwość zranienia lub szkody materialnej.

- Znaczenie symboli używanych w tym podręczniku jest następujące:



Nigdy nie należy tego robić.



Zawsze należy postępować zgodnie z instrukcją

⚠ OSTRZEŻENIE

■ Instalacja

Nie należy używać uszkodzonych bezpieczników ani bezpieczników o niewłaściwym natężeniu znamionowym. Urządzenie należy zawsze podłączać do wydzielonego obwodu.

- Występuje ryzyko pożaru lub porażenia elektrycznego.

Należy dokładnie zamocować panel i pokrywę skrzynki sterującej.

- Występuje ryzyko pożaru lub porażenia elektrycznego.

Nie należy przerabiać ani wydłużać przewodu zasilającego.

- Występuje ryzyko pożaru lub porażenia elektrycznego.

Instalacja powinna zawsze być przeprowadzona przez dystrybutora lub autoryzowane centrum serwisowe.

- Występuje ryzyko pożaru, porażenia elektrycznego, wybuchu lub zranienia.

W celu przeprowadzenia prac elektrycznych należy skontaktować się z dystrybutorem, sprzedawcą, wykwalifikowanym elektrykiem lub autoryzowanym centrum serwisowym.

- Nie rozbieraj i nie naprawiaj produktu. Występuje ryzyko pożaru lub porażenia elektrycznego.

Korzystaj zawsze z dedykowanych obwodów i bezpieczników.

- Nieprawidłowe okablowanie lub instalacja mogą spowodować pożar lub porażenie elektryczne.

Nie instalować, nie usuwać ani nie dokonywać ponownej instalacji jednostki na własną rękę (jako klient).

- Występuje ryzyko pożaru, porażenia elektrycznego, wybuchu lub zranienia.

Do instalacji urządzenia nie należy wykorzystywać uszkodzonych mocowań.

- W innym przypadku może dojść do obrażeń lub uszkodzenia urządzenia.

Zawsze zastosuj uziemienie produktu.

- Występuje ryzyko pożaru lub porażenia elektrycznego.

Należy stosować bezpieczniki o zalecanych parametrach.

- Występuje ryzyko pożaru lub porażenia elektrycznego.

Należy zachować ostrożność podczas rozpakowywania i instalacji produktu.

- Ostre krawędzie mogą być przyczyną zranienia. Należy zachować szczególną ostrożność w odniesieniu do krawędzi obudowy oraz lamel skraplacza oraz parownika.

Miejsce instalacji nie powinno tracić swoich właściwości fizycznych z upływem czasu.

- W przypadku zawalenia się podstawy klimatyzator może spaść razem z nią, powodując uszkodzenia mienia, zniszczenie produktu i obrażenia ciała.

■ Praca

Nie należy uruchamiać klimatyzatora na długi czas gdy wilgotność jest bardzo wysoka a drzwi lub okna pozostają otwarte.

- Może wystąpić kondensacja wilgoci i zamoczenie lub zniszczenie mebli.

Nie wyjmować ani nie wtykać wtyczki zasilającej podczas pracy urządzenia.

- Istnieje ryzyko pożaru lub porażenia prądem

Nie należy dopuszczać do zalania elementów elektrycznych wodą.

- Występuje ryzyko pożaru, uszkodzenia produktu lub porażenia elektrycznego.

W razie wycieku gazu palnego, przed włączeniem urządzenia należy odciąć gaz i otworzyć okno w celu wentylacji pomieszczenia.

- Nie należy używać telefonu ani włączać lub wyłączać przełączników. Występuje ryzyko wybuchu lub pożaru.

Nie należy otwierać kratki wlotowej urządzenia podczas pracy. (Nie należy dotykać filtra elektrostatycznego, jeśli urządzenie jest w niego wyposażone.)

- Występuje ryzyko zranienia, porażenia elektrycznego lub uszkodzenia produktu.

Urządzenie należy odpowietrzyć od czasu do czasu, gdy pracuje z piecem grzewczym itp.

- Występuje ryzyko pożaru lub porażenia elektrycznego.

Gdy produkt nie ma być używany przez dłuższy czas, należy odłączyć wtyczkę zasilania lub rozłączyć wyłącznik główny.

- Występuje ryzyko uszkodzenia urządzenia lub niezamierzonego jego uruchomienia.

Należy zwrócić uwagę, aby przewód zasilający nie został wyrwany ani uszkodzony podczas pracy urządzenia.

- Występuje ryzyko pożaru lub porażenia elektrycznego.

Nie dotykać (nie obsługiwać) urządzenia mokrymi rękami.

- Występuje ryzyko pożaru lub porażenia elektrycznego.

Nie należy przechowywać ani używać gazów palnych ani paliw w pobliżu urządzenia.

- Występuje ryzyko pożaru lub awarii urządzenia.

Jeśli z urządzenia wydobywa się dziwny dźwięk, zapach lub dym należy natychmiast rozłączyć wyłącznik główny lub odłączyć zasilanie jednostki.

- Występuje ryzyko pożaru lub porażenia elektrycznego.

Gdy urządzenie ulegnie zamoczeniu (w wyniku zalania lub zanurzenia) należy skontaktować się z autoryzowanym centrum serwisowym.

- Występuje ryzyko pożaru lub porażenia elektrycznego.

Nie należy umieszczać NICZEGO na przewodzie zasilającym.

- Występuje ryzyko pożaru lub porażenia elektrycznego.

Nie należy umieszczać grzejników ani urządzeń grzewczych w pobliżu przewodu zasilającego.

- Występuje ryzyko pożaru i porażenia elektrycznego.

Nie należy używać urządzenia w szczelnie zamkniętych pomieszczeniach przez długi czas.

- Może wystąpić deficyt tlenu.

Zatrzymać pracę i zamknąć okno w przypadku burzy lub huraganu. Jeżeli jest to możliwe, usunąć produkt z okna zanim nadciągnie huragan.

- Występuje ryzyko pożaru, uszkodzenia produktu lub porażenia elektrycznego.

Należy zachować ostrożność, aby woda nie dostała się do produktu.

- Występuje ryzyko pożaru, porażenia elektrycznego, wybuchu lub uszkodzenia produktu.

Wyłączyć główne źródło zasilania w przypadku czyszczenia lub konserwacji urządzenia.

- Występuje ryzyko porażenia elektrycznego.

Należy zwrócić uwagę, aby nikt nie mógł wejść lub spaść na urządzenie zewnętrzne.

- Może to spowodować zranienie i uszkodzenie urządzenia.

⚠ OSTROŻNIE

■ Instalacja

Po instalacji lub naprawie urządzenia należy zawsze sprawdzić, czy nie nastąpił wyciek gazu (czynnika chłodzącego).

- Niski poziom czynnika chłodzącego może spowodować awarię urządzenia.

Nie należy instalować urządzenia w miejscu, gdzie hałas lub gorące powietrze z urządzenia zewnętrznego mogą spowodować szkody lub przeszkadzać sąsiadom.

- Może to być uciążliwe dla sąsiadów.

Należy zainstalować wąż odprowadniający, aby prawidłowo odprowadzać wodę.

- Niewłaściwa instalacja węża może spowodować wyciek wody.

Co najmniej dwie osoby potrzebne są, aby podnieść i przenieść urządzenie.

- Należy unikać zranienia.

Przy instalacji produktu należy zachować wypoziomowanie.

- Aby uniknąć drgań lub upływu wody.

Nie należy instalować urządzenia w miejscu, gdzie może być ono narażone na bezpośredni wiatr morski (kropelki słonej wody).

- Może to spowodować korozję urządzenia. Korozja, zwłaszcza na skraplaczu lub żeberkach parownika, może spowodować wadliwe działanie lub pogorszenie wydajności urządzenia.

■ Działanie

Nie wystawiać skóry bezpośrednio na oddziaływanie chłodnego powietrza przez długi okres czasu. (Nie siadać w strumieniu nadmuchu powietrza)

- Może to być szkodliwe dla zdrowia.

Do czyszczenia należy używać miękkiej szmatki. Nie należy używać agresywnych detergentów, rozpuszczalników, itp.

- Występuje ryzyko pożaru, porażenia elektrycznego lub uszkodzenia plastikowych części urządzenia.

Filtr należy zawsze poprawnie mocować. Filtr należy czyścić co dwa tygodnie lub częściej, jeśli występuje taka potrzeba.

- Zabrudzony filtr zmniejsza wydajność pracy urządzenia i może spowodować usterki lub uszkodzenia.

Użyć stabilnego stoliku lub drabiny podczas czyszczenia lub prowadzenia konserwacji produktu.

- Należy zachować ostrożność i unikać zranienia.

Jeśli płyn z baterii dostanie się na skórę lub ubrania, należy dokładnie zmyć je czystą wodą. Nie należy używać pilota, jeśli baterie wyciekły.

- Chemikalia zawarte w bateriach mogą spowodować poparzenia i inne zagrożenia dla zdrowia.

Nie używać produktu do dodatkowych celów, jak na przykład przechowywanie żywności, dzieł sztuki itp. Jest to klimatyzator powszechnego użytku, a nie precyzyjny system chłodzący.

- Występuje ryzyko uszkodzenia lub utraty mienia.

Nie należy dotykać metalowych części urządzenia przy wyjmowaniu filtra powietrza. Są bardzo ostre!

- Występuje ryzyko zranienia.

Nie należy wsadzać rąk ani innych przedmiotów do wlotu ani wylotu powietrza podczas pracy urządzenia.

- Znajdują się tam ostre, ruchome części, mogące spowodować zranienie.

Wszystkie baterie w pilocie należy wymieniać na nowe tego samego typu. Nie należy mieszać starych i nowych baterii ani różnych typów baterii.

- Występuje ryzyko wybuchu lub pożaru

Nie należy blokować wlotu ani wylotu powietrza.

- Może to spowodować awarię urządzenia.

Nie należy wchodzić na urządzenie ani nic na nim kłaść. (jednostki zewnętrzne)

- Występuje ryzyko zranienia oraz awarii produktu.

Nie należy pić skroplin odprowadzonych z urządzenia.

- Nie są one zdatne do picia i mogą spowodować poważne problemy zdrowotne.

Nie należy ładować ani rozbiierać baterii. Baterii nie należy wyrzucać do ognia.

- Mogą się spalić lub wybuchnąć.

W razie połknięcia płynu z baterii, należy umyć zęby i poszukać pomocy lekarskiej. Nie należy używać pilota, jeśli baterie wyciekły.

- Chemikalia zawarte w bateriach mogą spowodować poparzenia i inne zagrożenia dla zdrowia.

Przed rozpoczęciem pracy

Przygotowanie do działania

1. Skontaktuj się ze specjalistą – instalatorem celem przeprowadzenia instalacji.
2. Skorzystaj z obwodu dedykowanego.

Użycie

1. Narażanie się na bezpośredni podmuch powietrza przez dłuższy czas może być szkodliwe dla zdrowia. Nie narażaj mieszkańców, zwierząt domowych ani roślin na bezpośredni nadmuch powietrza przez wydłużony okres czasu.
2. Z powodu niedoboru tlenu, przewietrz pokój jeśli używane są również piecyki lub inne urządzenia grzewcze.
3. Nie wykorzystuj klimatyzatora do celów, do których nie jest przeznaczony (np. do obsługi urządzeń precyzyjnych, żywności, zwierząt domowych, roślin oraz dzieł sztuki). Może to uszkodzić wspomniane podmioty.

Czyszczenie i konserwacja

1. Nie należy dotykać metalowych części urządzenia przy wyjmowaniu filtra powietrza. Dotykanie ostrych, metalowych krawędzi może spowodować zranienie.
2. Nie używaj wody do czyszczenia wnętrza klimatyzatora. Woda może zniszczyć izolację, co może prowadzić do porażenia elektrycznego.
3. Pamiętaj, żeby odłączyć zasilanie i wyłączyć wyłącznik gdy zamierzasz przeprowadzić czyszczenie urządzenia. W czasie pracy, wentylator obraca się z dużą prędkością. Istnieje ryzyko zranienia się, gdy urządzenie zostanie przypadkowo włączone podczas czyszczenia jego wewnętrznych części.

Serwis

Skontaktuj się z autoryzowanym serwisem jeżeli zamierzasz przeprowadzić naprawę lub konserwację.

Opis urządzenia

Nazwy części i ich funkcje

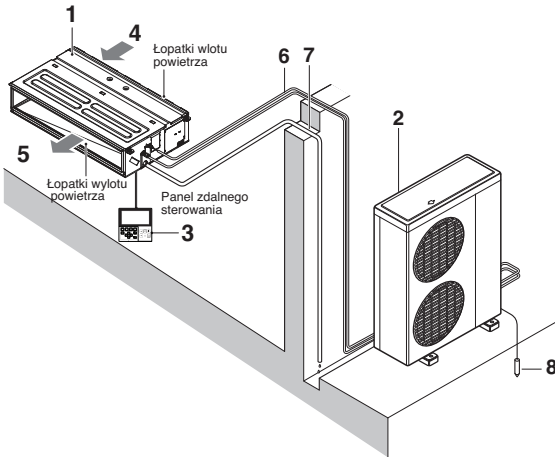

- 1: Jednostka wewnętrzna
- 2: Jednostka zewnętrzna
- 3: Pilot zdalnego sterowania
- 4: Wlot powietrza
- 5: Wydmuch powietrza
- 6: Przewody z chłodziwem, elektryczny kabel połączeniowy
- 7: Rura odpływu
- 8: Przewód uziomowi należy podłączyć do zewnętrznej jednostki uziemienia w celu zapobieżenia porażeniom elektrycznym.

Czynności przed uruchomieniem

System sparowany lub równoczesny system operacyjny

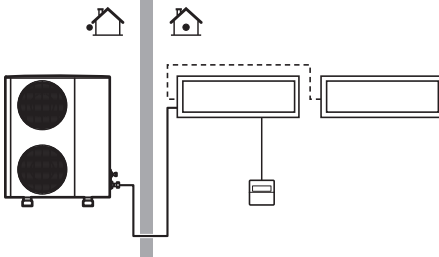

W przypadku instalacji nietypowym systemie sterowania, poproś przedstawiciela LG o opcję pasującą do twojej instalacji.

- 1: Jednostka z pilotem zdalnego sterowania
- 2: Jednostka bez pilota zdalnego sterowania (używana do pracy równoległej)

System multi

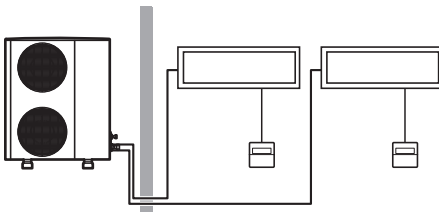

Sterownik zdalny z kablem

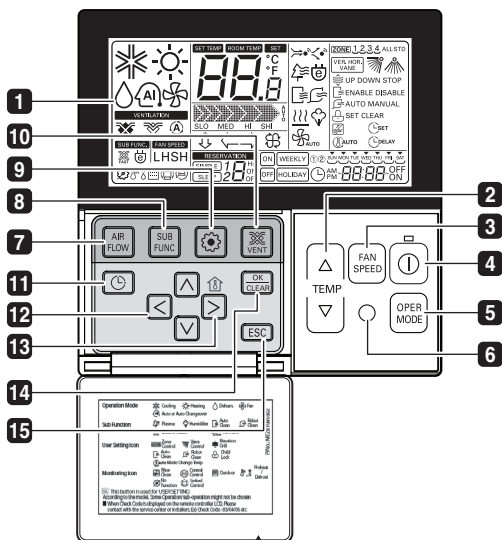

Dołącz wewnątrz drzwi etykietę informacyjną.
Wybierz język właściwy dla Twojego państwa.

- 1 WSKAŹNIK DZIAŁANIA EKRANU
- 2 PRZYCIŚNIK NASTAWY TEMPERATURY
- 3 PRZYCIŚNIK PRĘDKOŚCI WENTYLATORA
- 4 PRZYCIŚNIK WŁ./WYŁ. (ON/OFF)
- 5 PRZYCIŚNIK WYBORU TRYBU PRACY
- 6 ODBIORNNIK BEZPRZEWODOWEGO STEROWNIKA
 - Niektóre z produktów nie odbierają sygnałów bezprzewodowych.
- 7 PRZYCIŚNIK PRZEPŁYWU POWIETRZA
- 8 PRZYCIŚNIK POD-FUNKCJI
- 9 PRZYCIŚNIK NASTAWY FUNKCJI
- 10 PRZYCIŚNIK WENTYLACJI
- 12 REZERWACJA PRZYCIŚNIKI GÓRA, DÓŁ, LEWO, PRAWO
 - Aby sprawdzić temperaturę  wewnątrz naciśnij przycisk
- 13 PRZYCIŚNIK TEMPERATURY POKOJOWEJ
- 15 PRZYCIŚNIK NASTAWY/ANULOWANIA PRZYCIŚNIK WYJŚCIA

* W zależności od typu urządzenia niektóre z funkcji nie będą działać lub nie będą wyświetlane.

UWAGA

- * Temperatura wyświetlana może się różnić od temperatury faktycznie panującej w pomieszczeniu, gdy pilot jest zamocowany w miejscu, gdzie padają na niego promienie słoneczne lub w pobliżu źródła ciepła.
- * Rzeczywisty produkt może się różnić w stosunku do powyższego opisu, w zależności od typu modelu.
- * W przypadku instalacji równoległej, naciśnięcie przycisku sterownika zdalnego spowoduje reakcję instalacji po 1~2 minutach.

Sterownik bezprzewodowy (wyposażenie dodatkowe)

Klimatyzator wyposażony jest seryjnie w pilota z kablem. Wyposażenie Twojego urządzenia w pilota bezprzewodowego wymaga dodatkowej opłaty.

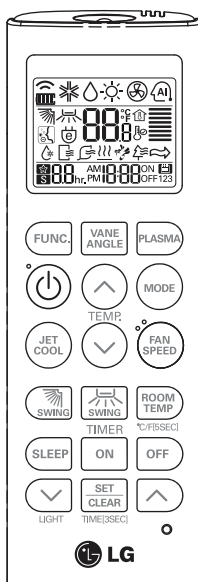

PQWRHQ0FDB



OSTROŻNIE

- Celuj w odbiornik sygnału na przewodowym sterowniku.
- Sygnał pilota zdalnego sterowania ma zasięg około 7 metrów.
- Upewnij się, że pomiędzy sterownikiem zdalnym a odbiornikiem sygnału nie ma żadnych przeszkód.
- Nie upuszczaj ani nie rzucaj pilota zdalnego sterowania.
- Nie umieszczaj pilota zdalnego sterowania w miejscach narażonych na bezpośrednie promieniowanie słoneczne, w pobliżu grzejnika lub innego źródła ciepła.
- Chronić odbiornik sygnału przed silnym promieniowaniem słonecznym, aby zabezpieczyć przed nie pożądanym działaniem. (np. Elektroniczny szybki start, ELBA, lampa fluorescencyjna typu odwracalnego)

UWAGA







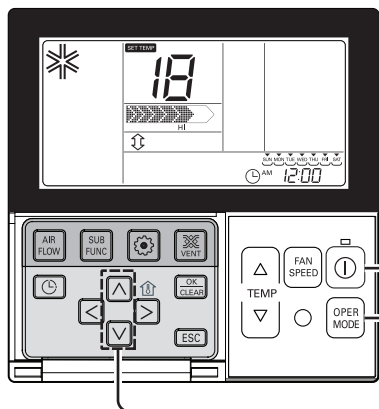

- * W celu uzyskania większej ilości informacji zajrzyj do instrukcji obsługi pilota bezprzewodowego.
- * Rzeczywisty produkt może się różnić w stosunku do powyższego opisu, w zależności od typu modelu.
- * Sterownik zdalny bezprzewodowy nie działa w czasie pracy w instalacji równoległej.

Instrukcja obsługi

Praca standardowa – Chłodzenie standardowe

Zapewnia wygodne chłodzenia pomieszczenia nawiewem czystego powietrza.









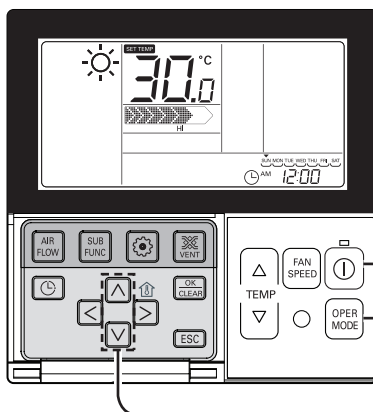

- 1 Naciśnij przycisk , aby włączyć urządzenie wewnętrzne. 
- 2 Wciśnij przycisk  w celu wyboru trybu pracy chłodzenie. 
- 3 Ustaw żadaną temperaturę, naciskając przyciski  . Aby sprawdzić temperaturę pomieszczenia, naciśnij przycisk . Po ustawianiu żądanej temperatury na wyższą niż pokojowa, do środka będzie dmuchać nawiew wentylacyjny zamiast chłodzącego.  

* Zakres temp. zadanej : 18°C~30°C (64°F~86°F)

Praca standardowa – Tryb ogrzewania

Zapewnia ciepły nawiew do wewnątrz







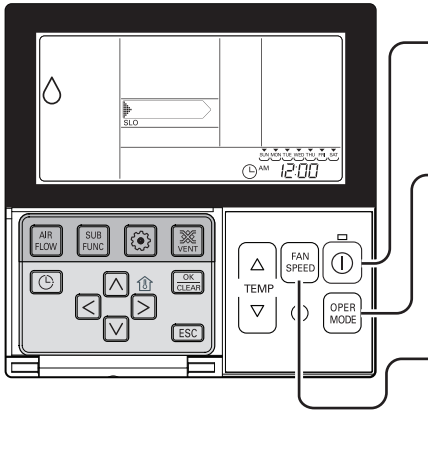

- 1 Naciśnij przycisk , aby włączyć urządzenie wewnętrzne. 
- 2 Wciśnij przycisk  w celu wyboru trybu ogrzewania. (Aby sprawdzić temperaturę wewnętrzną naciśnij przycisk temperatury.) 
- 3 Ustaw żadaną temperaturę, naciskając przyciski  . 
Jeśli ustawiona żądana temperatura będzie wyższa niż pokojowa, do środka będzie dmuchać tylko nawiew wentylacyjny.

- Napęd ogrzewania działa tylko w modelu z chłodzeniem i ogrzewaniem.
- Ogrzewanie nie działa w modelu przeznaczonym tylko do chłodzenia.

Praca standardowa – Tryb odwilżania

Usuwanie wilgoci przy delikatnym chłodzeniu powietrza.











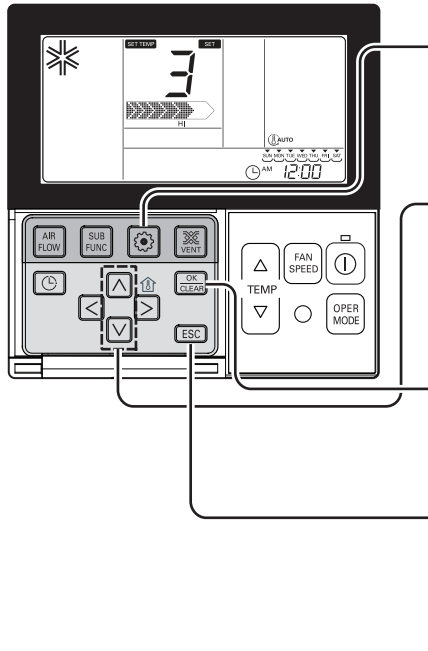

- 1 Naciśnij przycisk , aby włączyć urządzenie wewnętrzne. 
- 2 Wciśnij przycisk  w celu wyboru trybu odwilżania. W tym trybie nie można zmieniać ustawienia temperatury. 
- 3 Wciśnij przycisk  w celu wyboru przepływu powietrza słaby (weak) → średni (medium) → silny (strong). (Pierwotna moc nawiewu w trybie usuwania wilgoci to 'weak' (słaby)). 

- Podczas pory deszczowej lub w kimacie o wysokiej wilgotności można równocześnie stosować tryby odwilżania i chłodzenia w celu skuteczniejszego usuwania wilgoci.
- Element menu dotyczący mocy nawiewu może nie być dostępny w zależności od modelu.

Tryb automatycznego przełączania

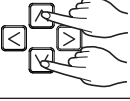



Temperatura zmiany to funkcja umożliwiająca ustawienie temperatury automatycznego przełączenia napędu chłodzenia lub ogrzewania powietrza trybu napędu ze sztuczną inteligencją.

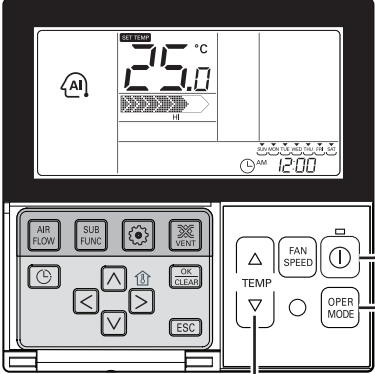

- 1 Naciskaj kilkakrotnie przycisk , aż zacznie mrugać ikona . 
- 2 Nacisnąć przycisk   w celu zmiany. * Wartość temp przekształcania: 1~7  
- 3 Wciśnij przycisk , w celu zakończenia i uruchomienia procesu konfiguracji. 
- 4 Naciśnij przycisk , aby wyjść; w przeciwnym razie system wyjdzie z tego trybu automatycznie po 25 sekundach bezczynności. * W przypadku wyjścia bez naciśnięcia przycisku ustawienia (set), zmieniona wartość nie zostanie zapisana. 

Praca standardowa – Tryb automatyczny

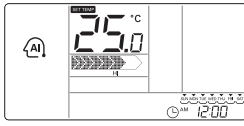
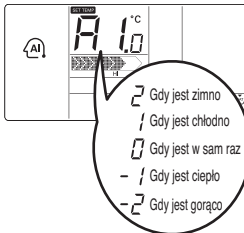

- 1 Naciśnij przycisk , aby włączyć urządzenie wewnętrzne. 
- 2 Wciśnij przycisk  w celu wyboru trybu sztucznej inteligencji. 
- 3 Temperaturę można regulować tak, jak pokazano na rysunku po prawej, w modelu chłodzącym i ogrzewającym. 
- 4 Aby włączyć tylko chłodzenie, jak na rysunku po prawej, można regulować temperaturę od wysokiej do niskiej, od „-2” do „2”, wg „00”. 

W czasie pracy w trybie Auto:

- Można posługiwać się przyciskiem FAN SPEED (prędkość wentylatora)
- Można przełączyć się ręcznie do innego trybu pracy.

Praca standardowa – Tryb wentylacji

Nadmuchuje powietrze z pomieszczenia, nie zimny wiatr.





- 1 Naciśnij przycisk , aby włączyć urządzenie wewnętrzne. 
- 2 Wciśnij przycisk  w celu wyboru trybu pracy wentylatora. 
- 3 Za każdym wciśnięciem przycisku  wybierane jest natężenie nawiewu lekki → słaby → średni → silny → automatyczny. W czasie wentylowania sprężarka AHU nie pracuje. 

- W czasie wentylowania nie jest nadmuchiwanie zimne powietrze, pracuje tylko wentylator.
- Nadmuchiwanie powietrze ma taką samą temperaturę jak powietrze w pomieszczeniu, efektem pracy jest tylko cyrkulacja powietrza w pomieszczeniu.
- Element menu dotyczący mocy nawiewu może nie być dostępny w zależności od modelu.

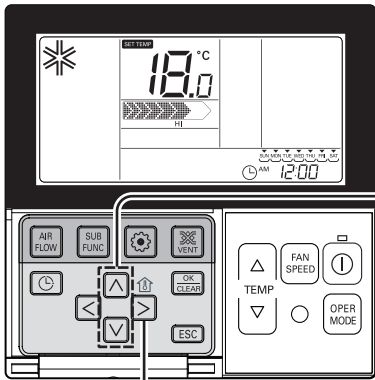
Praca standardowa – Ustawienie temperatury/Sprawdzenie temperatury pokojowej



Ustawienie temperatury

- 1** Można w prosty sposób nastawić żądaną temperaturę.
- Naciśnij przycisk  , aby nastawić żądaną temperaturę.

 : Zwiększenie o 1°C lub 2°F po jednym naciśnięciu.

 : Zmniejszenie o 1°C lub 2°F po jednym naciśnięciu.

- Temp. w pomieszczeniu: Wskazuje aktualną temperaturę pokojową.
- Ustaw temperaturę: Wskazuje temperaturę, którą użytkownik chce ustawić.

* W zależności od typu sterownika, żądana temperatura może być nastawiana o 0,5°C lub 1°F.

Chłodzenie:

- Tryb chłodzenia nie działa jeżeli żądana temperatura jest wyższa niż temperatura pokojowa. Proszę obniżyć żądaną temperaturę.

Ogrzewanie:

- Tryb ogrzewania nie działa jeżeli żądana temperatura jest niższa niż temperatura pokojowa. Proszę zwiększyć żądaną temperaturę.

Sprawdzenie temperatury pokojowej







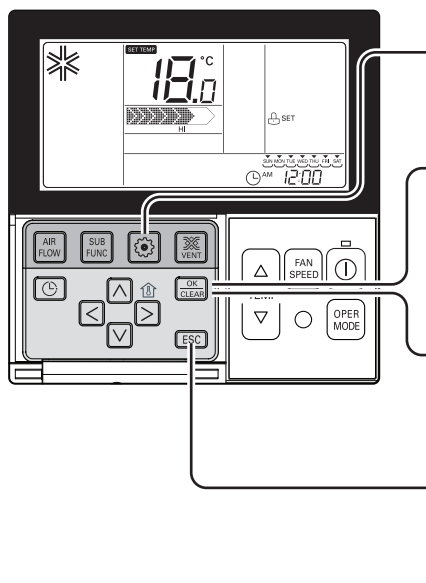

- 1** Za każdym razem, kiedy przycisk  zostanie wciśnięty, temperatura pokojowa będzie wyświetlana przez 5 sekund. Po 5 sekundach nastąpi powrót do wyświetlania żądanej temperatury. Z racji lokalizacji zdalnego sterownika, rzeczywista temperatura pomieszczenia oraz temperatura wyświetlana mogą się różnić od siebie.

- Dla napędu klimatyzacji, od 18°C do 30°C oraz dla napędu ogrzewania, od 16°C do 30°C można wybrać żądaną temperaturę.
- Różnica 5°C jest odpowiednią wartością pomiędzy temperaturą wewnętrzną oraz zewnętrzną.

Ustawienie funkcji – blokada przed dziećmi

Ta funkcja uniemożliwia przypadkową obsługę przez dzieci lub inne osoby.







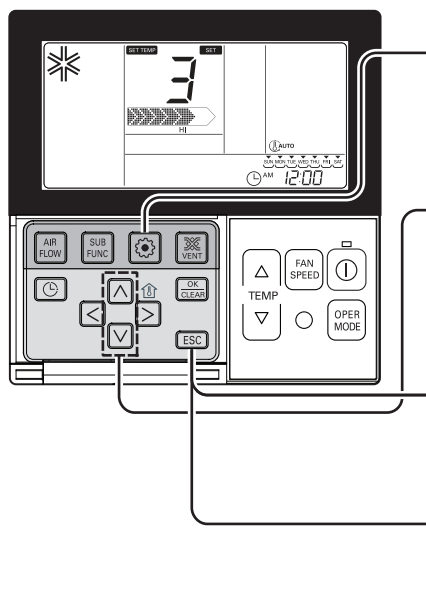

- 1 Naciskaj przycisk , aż zacznie mrgać ikona .
- 2 Przy przejściu do konfiguracji przyciskiem , , mrgać będzie ikona 'Setup', i ustawiona zostanie blokada, gdy równocześnie będzie wciśnięty przycisk .
- 3 Przy wyłączeniu blokady, po przejściu do ikony „Cancel” przyciskiem , , należy wcisnąć przycisk , a blokada zostanie wyłączona.
- 4 Naciśnij przycisk , aby wyjść.
 - * Po ustawieniu następuje automatyczne wyjście z trybu ustawienia, jeśli żaden przycisk nie zostanie wciśnięty przez 25 sekund.
 - * W przypadku wyjścia bez naciśnięcia przycisku ustawienia (set), zmieniona wartość nie zostanie zapisana.

Ustawianie funkcji – zmiana temp

Temperatura zmiany to funkcja umożliwiająca ustawienie temperatury automatycznego przełączenia napędu chłodzenia lub ogrzewania powietrza trybu napędu ze sztuczną inteligencją.



- 1 Naciskaj kilkakrotnie przycisk , aż zacznie mrgać ikona .
- 2 Nacisnąć przycisk ,  w celu zmiany.
 - * Wartość temp przekształcania: 1~7
- 3 Wciśnij przycisk , w celu zakończenia i uruchomienia procesu konfiguracji.
- 4 Naciśnij przycisk , aby wyjść; w przeciwnym razie system wyjdzie z tego trybu automatycznie po 25 sekundach bezczynności.
 - * W przypadku wyjścia bez naciśnięcia przycisku ustawienia (set), zmieniona wartość nie zostanie zapisana.

Ustawianie funkcji – Zmiana aktualnego czasu

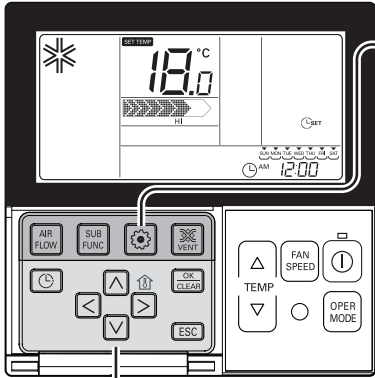

- 1** Wciśnij przycisk konfiguracji funkcji. Jełki będziesz go przyciskać kilkakrotnie, przejdzie do menu konfiguracji czasu. Pokaże się ikona 'Time setup', i będzie mrugać data w polu wskazania aktualnego czasu.
Np. czas bieżący to „Poniedziałek/10:20”.



- 2** Wciśnij przycisk , aby wybrać bieżący dzień.

SUN MON TUE WED THU FRI SAT

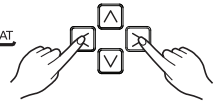

- 3** Wciśnij przycisk , aby przejść do części AM/PM (przed południem/po południu); będzie mrugać segment AM/PM.

AM 12:00



- 4** Przy pomocy przycisku ustaw wartość AM/PM (przed południem/po południu).



- 5** Wciśnij przycisk , aby przejść do części „godzinowej”. (Segment „godzin” będzie migał)

AM 12:00

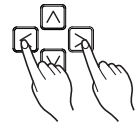

- 6** Przy pomocy przycisku ustaw wartość godzinową.

AM 10:00



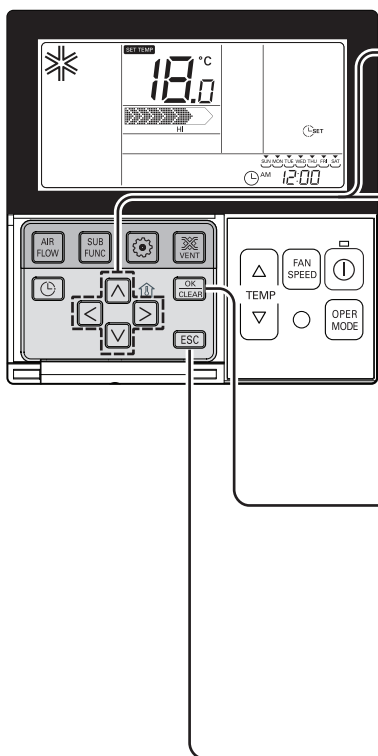

7 Wciśnij przycisk , aby przejść do części „minutowej”. (Segment „minut” będzie migał)

AM 10:00

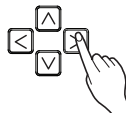

8 Przy pomocy przycisku ustaw wartość minutową.

AM 10:20

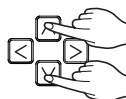

9 Wciśnij przycisk , aby zakończyć.

AM 10:20



10 Następnie wciśnij przycisk , aby wyjść z trybu ustawienia czasu. (jeśli wyjdiesz bez zakończenia ustawień, nastąpi powrót do poprzednich wartości)

* W przypadku wyjścia bez naciśnięcia przycisku ustawienia (set), zmieniona wartość nie zostanie zapisana.



Programowanie – Prosty program czasowy

Można łatwo ustawić program czasowy w przedziałach 1-godzinnych od 1 do 7 godzin.

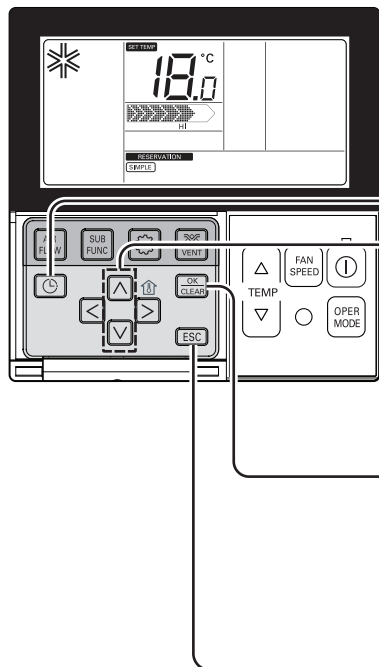

- 1** Naciśnij przycisk , aby wejść do trybu programowania. (Segment **SIMPLE** będzie migał)



Np. Ustawianie programu czasowego na „3”.

- 2** Wciśnij przycisk  , aby ustawić żądany czas.

1 → 3

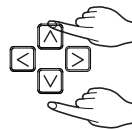

- 3** Wciśnij przycisk , aby zakończyć ustawienia.

3



- 4** Naciśnij przycisk , aby wyjść.

- * Po ustawieniu następuje automatyczne wyjście z trybu ustawienia, jeśli żaden przycisk nie zostanie wciśnięty przez 25 sekund.
- * W przypadku wyjścia bez naciśnięcia przycisku ustawienia (set), zmieniona wartość nie zostanie zapisana.

* Po konfiguracji programu czasowego urządzenie automatycznie się uruchomi lub zatrzyma o ustawionym czasie.

Programowanie : Program tygodniowy

Możesz ustawić program dzienny w części tygodniowej.

Po ustawieniu, program tygodniowy będzie działał aż do odwołania.

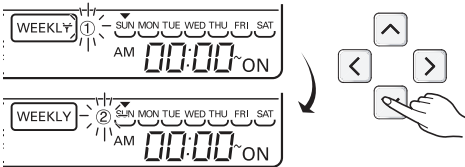
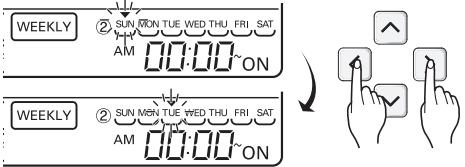
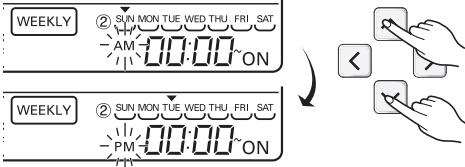
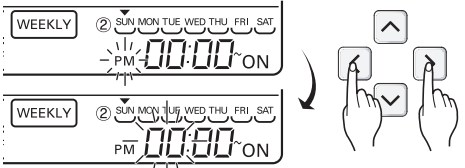
<p>1 Przejdź do trybu konfiguracji programu, wciskając odpowiedni przycisk. * Można ustawić dwa zaprogramowania tygodniowe na dzień, i do 14 tygodniowo. Na przykład, aby ustawić (11:30 we wtorek i wyłączenie o 12:30), postępuj wg wskazanych poniżej czynności.</p>	
<p>2 Przejdź do trybu konfiguracji „tygodniowej”, wciskając kilkakrotnie odpowiedni przycisk. W tym czasie będzie mrugał napis „Tygodniowej”.</p>	
<p>3 Wybierz rezerwację tygodniową lub rezerwację, wciskając przycisk <input type="checkbox"/> <input type="checkbox"/>.</p> <p>* Można ustawić dwa zaprogramowania tygodniowe, 1 i 2, na dany dzień.</p>	
<p>4 Przejdź do konfiguracji daty, wciskając przycisk <input type="checkbox"/> <input type="checkbox"/>.</p> <p>Gdy mrugać będzie wskazanie „date”, ustaw datę. Datę możesz ustawić od poniedziałku do niedzieli.</p>	
<p>5 Przejdź do konfiguracji AM/PM (do południa/po południu), wciskając przycisk <input type="checkbox"/> <input type="checkbox"/>.</p>	
<p>6 Przejdź do konfiguracji godziny, wciskając przycisk <input type="checkbox"/> <input type="checkbox"/>.</p> <p>- W tej części ustawisz czas, w którym klimatyzator będzie włączony.</p>	
<p>7 Zmień ustawienia czasu, wciskając przycisk <input type="checkbox"/> <input type="checkbox"/>.</p> <p>- Godziny możesz ustawiać w zakresie 0-12.</p>	
<p>8 Przejdź do konfiguracji minut, wciskając przycisk <input type="checkbox"/>.</p>	
<p>9 Gdy mrugać będzie wskazanie „minute”, ustaw minuty przyciskiem <input type="checkbox"/> <input type="checkbox"/>.</p>	

- 10** Przejdź do konfiguracji AM/PM (do południa/po południu), wciskając przycisk  w celu wyłączenia.
- Ustawienie AM/PM jest identyczne jak przy konfiguracji czasu.

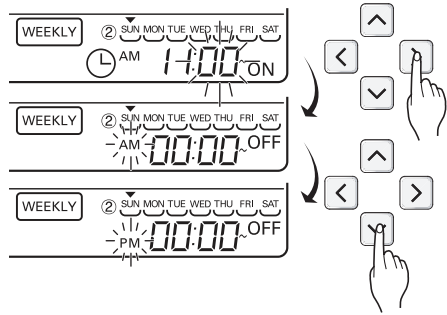

- 11** Przejdź do konfiguracji 'godziny', wciskając prawy przycisk w celu wyłączenia.
- W tej części rezerwujesz moment, w którym klimatyzator ma się wyłączyć.
 - Gdy mrugać będzie wskazanie „godzin”, ustaw godzinę.
- * Przejdź do konfiguracji 'godzin' i 'minut' w sposób identyczny, jak przy ustawianiu czasu.

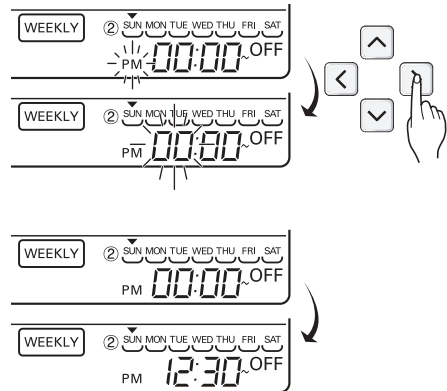

- 12** Po zakończeniu rezerwacji tygodniowej, wciśnij przycisk zatrzymania. Rezerwacja tygodniowa dla danego dnia została zakończona.

- 13** Jeśli konfiguracja nastąpi według procedury identycznej z powyższą, poprzez wybór dnia konfiguracji, będzie to obsługa rezerwacji tygodniowej. Jeśli konfigurujesz identycznie czas rezerwacji wyłączenia i włączenia, nie będzie miała miejsca obsługa uruchomienia rezerwacji.

Objaśnienie rezerwacji tygodniowej









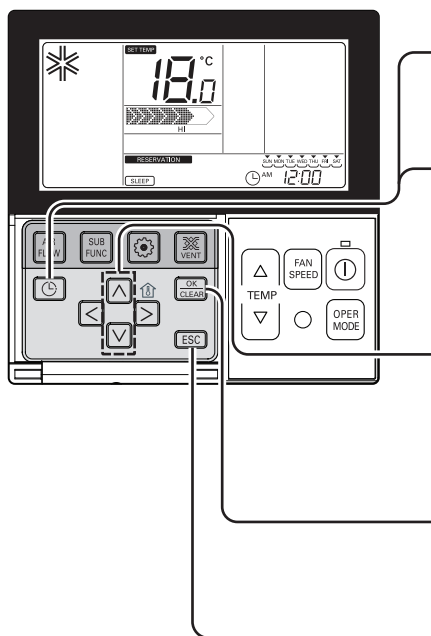

- * Jednostka wewnętrzna włączy się z żądaną temperaturą, jeżeli jest skonfigurowana za pomocą przycisku góra/dół w czasie programowania tygodniowego czasu pracy. (Zakres temperatury : 18°C~30°C)
- Jeżeli żądana temperatura nie zostanie ustawiona, urządzenie włączy się automatycznie z wcześniej ustawioną temperaturą.

Programowanie – Program trybu nocnego

Rezerwacja trybu nocnego to funkcja powodująca, że klimatyzator będzie się uruchamiał i zatrzymywał po upływie pewnego okresu czasu przed przejściem w tryb uśpienia. Po podłączeniu urządzenia do wentylacji i ustawieniu rezerwacji uśpienia, urządzenia przejdzie w tryb uśpienia po upływie ustawionego czasu.



- 1 Naciśnij przycisk , aby wejść do trybu programowania.
Np. Ustawianie rezerwacji uśpienia na „3”.
- 2 Naciśnij kilkakrotnie przycisk , aby wejść do trybu rezerwacji uśpienia SLEEP. (segment **SLEEP** będzie migał)
- 3 Wciśnij przycisk  , aby ustawić żądany czas.
Rezerwację czasu uśpienia SLEEP można ustawić na okres od 1 do 7 godzin.
 
- 4 Wciśnij przycisk , aby zakończyć ustawienia.
Oczywiście po zakończeniu rezerwacji 
- 5 Naciśnij przycisk **ESC**, aby wyjść.
* Po ustawieniu następuje automatyczne wyjście z trybu ustawienia, jeśli żaden przycisk nie zostanie wciśnięty przez 60 sekund.
* W przypadku wyjścia bez naciśnięcia przycisku ustawienia (set), zmieniona wartość nie zostanie zapisana.
- Podczas konfiguracji rezerwacji w dolnej części ekranu pokaże się wskazanie „sleep”.
- 6 Po zakończeniu konfiguracji programu czasowego, klimatyzator uruchomi tryb uśpienia po ustawionym czasie.

▲ OSTROŻNIE

W trybie nocnym dobierz odpowiednią ilość czasu pracy. (zbyt wiele chłodnego powietrza może być niekorzystne dla zdrowia.)

- Ponieważ żądana temperatura jest automatycznie dostosowywana, aby zapewnić komfort chłodzenia powietrzem, mogą występować różnice wartości temperatury żądanej na pilocie i na obudowie urządzenia.
- Rezerwacja uśpienia działa jako rezerwacja wyłączenia w modelach, w których regulacja temperatury nie następuje w odstępach 0,5°C.

Programowanie : Program wakacyjny

Automatycznie wyłączenie w ustawionym przez Ciebie dniu.

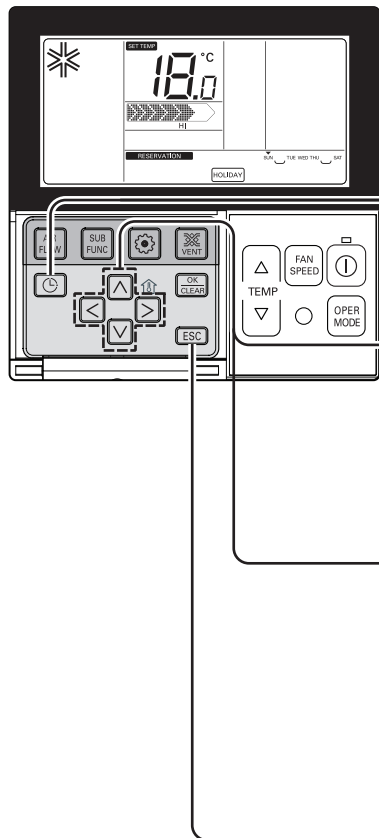

1 Wciśnij przycisk . Urządzenie przejdzie w tryb konfiguracji rezerwacji.



2 Przejdź do trybu konfiguracji „urlopowej”, wciskając kilkakrotnie przycisk .



3 Przejdź do konfiguracji daty, którą chcesz ustawić jako początek urlopu, wciskając przycisk .

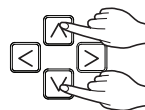

4 Ustaw lub odwołaj ustawienia urlopu, wciskając przycisk lub . Na przykład, jeśli wybierzesz na poniedziałek-piątek okres urlopu - Znikną słowa „Monday” i „Friday”.



5 Po zakończeniu konfiguracji wciśnij przycisk .
* Gdy nadejdzie data wyznaczonego urlopu, klimatyzator automatycznie się wyłączy.
Po ustawieniu dnia rozpoczęcia urlopu, jeśli nie odwołasz ustawienia, to klimatyzator wyłączy się po godzinie, nawet jeśli go włączysz.

Konserwacja i serwis



OSTROŻNIE: Przed rozpoczęciem konserwacji wyłącz zasilanie sieciowe.

Kratka, obudowa i pilot

- ❑ Wyłącz system przed czyszczeniem. Urządzenie należy czyścić miękką szmatką. Nie należy używać wybielacza ani środków ściernych.

UWAGA

Zasilanie elektryczne musi być odłączone przed rozpoczęciem czyszczenia jednostki wewnętrznej.

Filtry powietrza

Filtry powietrza znajdujące się za przednią kratką należy sprawdzać i czyścić co dwa tygodnie lub częściej, jeśli występuje taka potrzeba.

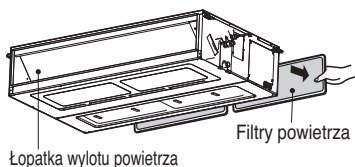

- Nigdy nie należy używać:

- Wody o temperaturze wyższej niż 40°C. Może spowodować odkształcenie i/lub odbarwienie.
- Lotnych substancji. Mogą zniszczyć powierzchnie klimatyzatora.

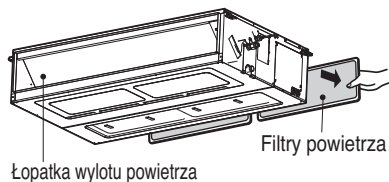

1. Zdemontuj filtry powietrza.

- Aby zdemontować filtr powietrza przytrzymaj za występ, a następnie pociągnij delikatnie do przodu.



OSTROŻNIE: Nie należy dotykać metalowych części urządzenia wewnętrznego przy wyjmowaniu filtra powietrza. Może to spowodować obrażenia.

2. Usuń brud z filtra za pomocą odkurzacza lub umyj go wodą.

- W przypadku dużego zabrudzenia, umyj w letniej wodzie z detergentem.
- Użycie gorącej wody (40°C lub więcej) może spowodować deformację filtra.

3. Po umyciu wodą filtr należy dobrze wysuszyć w zacienionym miejscu.

- Podczas gdy będziesz suszyć filtr powietrza, nie wystawiaj go na bezpośrednie działanie promieni słonecznych lub ciepła pochodzącego z ognia.

4. Zamontować filtr na miejsce.

Gdy klimatyzator nie będzie używany przez długi okres czasu.

Gdy nie będzie używany przez długi okres czasu.

- 1 Włącz klimatyzator, by pracował z poniższymi ustawieniami przez 2 – 3 godziny.
 - Tryb pracy: Tryb pracy z wentylatorem.
 - Osuszy to wewnętrzne mechanizmy.

2 Wyłączanie wyłącznik główny.



OSTROŻNIE

Wyłącznik główny wyłącz, gdy klimatyzator nie będzie używany przez długi okres czasu.

Może gromadzić się kurz, co może spowodować pożar.

Gdy masz zamiar ponownie uruchomić klimatyzator.

- 1 Wyczyść filtr powietrza i zamontuj go z powrotem w urządzeniu.
- 2 Sprawdź, czy wlot i wylot urządzenia wewnętrznego i zewnętrznego nie są zablokowane.
- 3 Sprawdzić, czy przewód uziemienia jest poprawnie podłączony. Może być podłączony po stronie urządzenia wewnętrznego.

Pomocna informacja

Filtr powietrza a rachunki za prąd.
Gdy filtry powietrza będą zapyłone, spadnie wydajność chłodzenia, i marnowane będzie 6% energii elektrycznej zasilającej klimatyzator.

Wskazówki dotyczące użytkowania

Nie należy zbytnio wychładzać pomieszczenia.

Nie jest to korzystne dla zdrowia i powoduje marnotrawstwo energii elektrycznej.

Okna i drzwi winny być dokładnie zamknięte.

O ile tylko jest to możliwe należy unikać otwierania drzwi i okien, aby utrzymać chłodne powietrze w pomieszczeniu.

Okna należy zasłaniać przy pomocy żaluzji lub zasłon.

Nie należy pozwalać, aby bezpośrednie światło słoneczne wpadało do pomieszczenia, gdy pracuje klimatyzator.

Filtry powietrza należy regularnie czyścić.

Zapchanie filtra zmniejsza przepływ powietrza i obniża skuteczność chłodzenia oraz osuszania. Filtry należy czyścić co najmniej raz na dwa tygodnie.

W pomieszczeniu należy utrzymać jednorodną temperaturę.

Poziomy i pionowy kierunek nawiewu należy ustawić w taki sposób, aby w całym pomieszczeniu uzyskać jednakową temperaturę.

Pomieszczenie należy okresowo wietrzyć.

Jako że okna normalnie są zamknięte, dobrym pomysłem jest wietrzenie pomieszczenia od czasu do czasu.

Przed zgłoszeniem konieczności naprawy...



Najczęstsze usterki! Oszczędź czas i pieniądze!

Sprawdź poniższe punkty przed wezwaniem serwisu.... Jeżeli problem pozostaje, prosimy skontaktować się z autoryzowanym sprzedawcą.

<p>Klimatyzator nie działa.</p>	<p>W pomieszczeniu występuje dziwny zapach.</p>	<p>Wydaje się, że z urządzenia wyciekają skropliny.</p>	<p>Klimatyzator nie działa przez około 3 minuty po ponownym uruchomieniu.</p>
<ul style="list-style-type: none"> • Czy nie popełniłeś błędu ustawiając program czasowy? • Czy zadziałał bezpiecznik lub przerywacz obwodu zasilającego? 	<ul style="list-style-type: none"> • Sprawdź, czy nie jest to zapach wilgoci, która wsiąka w ściany, dywan, meble lub ubrania w pomieszczeniu. 	<ul style="list-style-type: none"> • Skropliny pojawiają się, gdy powietrze z klimatyzatora ochładza ciepłe powietrze w pomieszczeniu. 	<ul style="list-style-type: none"> • To jest zabezpieczenie urządzenia. • Odczekaj około trzy minuty do rozpoczęcia pracy.
<p>Nie chłodzi lub nie ogrzewa efektywnie.</p>	<p>Klimatyzator głośno pracuje.</p>	<p>Słychać trzaski.</p>	<p>Wyświetlacz na pilocie jest błąd lub nic nie wyświetla.</p>
<ul style="list-style-type: none"> • Czy filtr powietrza nie jest zabrudzony? Patrz instrukcje czyszczenia filtra powietrza. • Pomieszczenie mogło być bardzo gorące przy pierwszym włączeniu klimatyzatora. Na ochłodzenie potrzeba więcej czasu. • Czy temperatura została ustawiona prawidłowo? • Czy wloty/wyloty z jednostki zewnętrznej lub wewnętrznej nie są zapchane? 	<ul style="list-style-type: none"> • Słychać dźwięk przypominający przepływ wody. <ul style="list-style-type: none"> - To jest odgłos przepływania freonu w urządzeniu. • Słychać dźwięk przypominający uwalnianie sprężonego powietrza do atmosfery. <ul style="list-style-type: none"> - To jest odgłos przepływania wody odwilżającej w urządzeniu. 	<ul style="list-style-type: none"> • Dźwięk taki pochodzi z rozszerzania/kurczenia się panelu przedniego itp. na skutek zmian temperatury. <p>Zapala się kontrolka filtra.</p> <ul style="list-style-type: none"> • Podczas czyszczenia wciśnij równocześnie przycisk timera i ◀ na pilocie, i przytrzymaj przez 3 sekundy. 	<ul style="list-style-type: none"> • Czy baterie się nie wyczerpały? • Czy baterie włożono zgodnie z ich biegowością (+/-)?

UWAGA

WODOODPORNOŚĆ: Strona zewnętrzna urządzenia jest WODOODPORNA.

Strona wewnętrzna nie jest wodoodporna, i nie należy jej narażać na działanie nadmiernych ilości wody.



[Representative] LG Electronics Inc. EU Representative
Krijgsman 1, 1186 DM Amstelveen, The Netherlands

[Manufacturer] LG Electronics Inc. Changwon 2nd factory
84, Wanam-ro, Seongsan-gu, Changwon-si, Gyeongsangnam-do, KOREA