

PODRĘCZNIK OBSŁUGI KLIMATYZATOR

Przed przystąpieniem do obsługi urządzenia należy dokładnie przeczytać instrukcję obsługi i przechowywać ją w łatwo dostępnym miejscu, aby móc w każdej chwili do niej sięgnąć.

TYP: JEDNOSTKI ŚCIENNE

SPIS TREŚCI

Podręcznik przeznaczony jest dla grupy różnych produktów i zamieszczone w nim ilustracje lub treści mogą nie odpowiadać dokładnie modelowi posiadanemu przez użytkownika.

Niniejszy podręcznik może podlegać zmianom wprowadzanym przez producenta.

INSTRUKCJE BEZPIECZEŃSTWA 3

Ważne instrukcje bezpieczeństwa..... 4

UŻYTKOWANIE..... 9

Uwagi dotyczące pracy urządzenia 9

Części i funkcje..... 9

Bezprzewodowy pilot zdalnego sterowania 10

Automatyczne restartowanie klimatyzatora 15

Dostępne tryby pracy..... 15

Korzystanie z funkcji trybu Jet 17

Zmiana prędkości wentylatora 18

Korzystanie z funkcji kierunku przepływu powietrza 18

Ustawianie czasowego Wł./Wył. 19

Korzystanie z funkcji uśpienia (Opcjonalne)..... 20

Korzystanie z funkcji prostego timera (Opcjonalne) 20

Korzystanie z funkcji wyświetlania zużycia energii (Opcjonalne) 21

Korzystanie z funkcji wyłączenia podświetlenia (Opcjonalne)..... 21

Korzystanie z funkcji komfortowego nawiewu (Opcjonalne)..... 22

Korzystanie z funkcji oszczędzania energii (Opcjonalne)..... 22

Korzystanie z funkcji kontroli energii (Opcjonalne)..... 23

Korzystanie z funkcji odstraszania owadów (Opcjonalne)..... 23

Korzystanie z funkcji specjalnych 24

Konfiguracja sterowania zewnętrznego 27

KONSERWACJA 29

Czyszczenie filtra powietrza 31

Wyczyść filtr 3M i filtr potrójny (opcjonalnie)..... 32

ROZWIĄZYWANIE PROBLEMÓW..... 33

INSTRUKCJE BEZPIECZEŃSTWA

Poniższe wytyczne dotyczące bezpieczeństwa mają za zadanie zapobiegać nieprzewidzianym zagrożeniom i uszkodzeniom wynikającym z nieprawidłowej lub niezgodnej z zasadami bezpieczeństwa obsługi urządzenia.

Wytyczne podzielono na kategorie „OSTRZEŻENIE” oraz „UWAGA” opisane poniżej.

! Symbol ten wskazuje działania oraz zagadnienia, z którymi może wiązać się zagrożenie. Należy uważnie przeczytać sekcje oznaczone tym symbolem i postępować zgodnie z instrukcją, aby uniknąć zagrożeń.

! OSTRZEŻENIE

Wskazuje, że nieprzestrzeganie instrukcji może powodować poważne obrażenia lub śmierć.

! UWAGA

Wskazuje, że nieprzestrzeganie instrukcji może powodować lekkie obrażenia lub uszkodzenia produktu.

! OSTRZEŻENIE

Aby zmniejszyć ryzyko eksplozji, pożaru, śmierci, porażenia elektrycznego, obrażeń lub poparzenia osób podczas używania produktu, należy przestrzegać środków ostrożności obejmujących poniższe:

Dzieci w gospodarstwie domowym

To urządzenie nie jest przeznaczone do stosowania przez osoby (łącznie z dziećmi) o ograniczonej sprawności fizycznej, sensorycznej czy umysłowej, lub którym brak doświadczenia i wiedzy, chyba że są oni nadzorowani bądź instruowani w zakresie użytkowania urządzenia przez osobę odpowiedzialną za ich bezpieczeństwo. Dzieci powinny być pod nadzorem w celu zapewnienia, że nie bawią się urządzeniem.

Dla stosowania w Europie:

Urządzenie to może być obsługiwane przez dzieci w wieku powyżej 8 lat oraz osoby o ograniczonej sprawności fizycznej, sensorycznej lub umysłowej lub nieposiadające wymaganej wiedzy i doświadczenia pod warunkiem zapewnienia im odpowiedniego instruktażu oraz nadzoru w zakresie bezpieczeństwa obsługi urządzenia oraz związanego z nią ryzyka. Należy uniemożliwić dzieciom wykorzystywanie urządzenia do zabawy. Niedozwolone jest czyszczenie urządzenia oraz wykonywanie zabiegów konserwacyjnych przez dzieci bez nadzoru.

OSTRZEŻENIE

Aby zmniejszyć ryzyko eksplozji, pożaru, śmierci, porażenia elektrycznego, obrażeń lub poparzenia osób podczas używania produktu, należy przestrzegać środków ostrożności obejmujących poniższe:

Montaż

- Nie montować klimatyzatora na niestabilnej powierzchni lub w miejscu, gdzie istnieje niebezpieczeństwo upadku urządzenia.
- Należy skontaktować się z autoryzowanym instalatorem/serwisem podczas instalacji lub przenoszenia klimatyzatora.
- Bezpiecznie zamontować panel i obudowę jednostki.
- Nie montować klimatyzatora w miejscu, gdzie przechowywane są łatwopalne ciecze lub gazy, takie jak benzyna, propan, rozcieńczalnik itp.
- Należy upewnić się, że przewód i kabel zasilający łączące jednostki wewnętrzne i zewnętrzne nie są zbyt mocno naciągnięte podczas instalacji klimatyzatora.
- Należy użyć standardowego wyłącznika obwodu i bezpiecznika, które są zgodne z wartościami klimatyzatora.
- Nie podłączać powietrza ani gazu do systemu, za wyjątkiem konkretnych substancji chłodzących.
- Należy użyć niepalnego gazu (azot) w celu sprawdzenia, czy występują wycieki i w celu oczyszczenia instalacji z powietrza, wilgoci i innych zanieczyszczeń; użycie skompresowanego powietrza lub łatwopalnego gazu może spowodować pożar lub eksplozję.
- Połączenie przewodów wewnętrznych/zewnętrznych powinno być dobrze zabezpieczone, a przewód powinien być poprawnie poprowadzony, aby nie występowała siła wyciągająca przewód z zacisków przyłączeniowych. Nieprawidłowe lub luźne połączenia mogą generować ciepło lub spowodować pożar.
- Wykonać dedykowaną instalację elektryczną zasilania i wyłączniki obwodu przed użyciem klimatyzatora.
- Nie łączyć przewodu uziemienia do instalacji gazowej budynku, piorunochronu czy przewodu uziemienia telefonu.

Działanie

- Należy upewnić się, że używane są jedynie części wymienione na liście części serwisowych. Nigdy nie należy próbować modyfikować urządzenia.
- Należy upewnić się, by lokalizacja agregatu nie była miejscem zabawy dzieci.
- Usuwać baterie w miejscu, w którym nie występuje niebezpieczeństwo pożaru.
- Używać jedynie czynnika chłodzącego określonego na etykiecie klimatyzatora.
- Odciąć zasilanie, jeżeli występuje nietypowy hałas, zapach lub dym dochodzący z klimatyzatora.
- W pobliżu klimatyzatora nie zostawiać łatwopalnych substancji, takich jak benzyna, benzen lub rozpuszczalnik.
- Należy skontaktować się z autoryzowanym centrum serwisowym, w przypadku gdy klimatyzator zanurzony jest w wodach powierzchniowych.
- Nie używać klimatyzatora przez dłuższy czas w małym pomieszczeniu bez odpowiedniej wentylacji.
- W przypadku wycieku gazu (freon, propan, gaz LPG itp.) dobrze wywietrzyć przed ponownym użyciem klimatyzatora.
- Aby wyczyścić wnętrze urządzenia, należy skontaktować się z autoryzowanym centrum serwisowym lub sprzedawcą. Użycie niewłaściwych detergentów może spowodować korozję lub uszkodzenie jednostki.
- Należy upewnić się, że pomieszczenie jest dobrze wentylowane, podczas jednoczesnej pracy klimatyzatora i urządzenia grzewczego (np. grzejnik).
- Nie blokować wentylacji klimatyzowanego pomieszczenia.
- Nie wkładać rąk lub innych przedmiotów do wlotu/wylotu powietrza podczas pracy klimatyzatora.
- Należy upewnić się, że przewód zasilania nie jest brudny, luźny lub zepsuty.
- Nigdy nie dotykać, obsługiwać lub naprawiać klimatyzatora mokrymi rękami.
- Nie umieszczać żadnych przedmiotów na przewodzie zasilania.
- Nie umieszczać grzejnika lub innych urządzeń grzewczych w pobliżu przewodu zasilania.
- Nie modyfikować lub przedłużać przewodu zasilania. Zadrapania lub odcho-dzenie izolacji na przewodzie zasilania może skutkować pożarem lub porażeniem elektrycznym. Taki przewód powinien zostać wymieniony.
- Natychmiast wyłączyć zasilanie w przypadku przerwy w dostawie prądu lub burzy.

Konserwacja

- Nie czyścić urządzenia poprzez natryskiwanie wody bezpośrednio na produkt.
- Przed czyszczeniem lub konserwacją, odłączyć zasilanie i poczekać, aż wentylator się zatrzyma.

Bezpieczeństwo techniczne

- Montaż lub naprawy wykonywane przez nieautoryzowane osoby mogą stanowić zagrożenie dla użytkownika i innych osób.
- Informacje zawarte w tej instrukcji przeznaczone są do użycia przez wykwalifikowanego technika serwisowego, który został zaznajomiony z procedurami bezpieczeństwa i wyposażony w odpowiednie narzędzia i przyrządy pomiarowe.
- Zawsze należy przeczytać i przestrzegać wszystkich instrukcji w tym podręczniku, gdyż niestosowanie się do nich może skutkować wadliwym działaniem sprzętu, uszkodzeniem mienia, obrażeniami osobistymi i/lub śmiercią.
- Urządzenie powinno zostać zainstalowane zgodnie z krajowymi przepisami dot. zasilania elektrycznego.
- Gdy zachodzi potrzeba wymiany kabla zasilającego, wymiana powinna być wykonana przez autoryzowany personel używający jedynie oryginalnych części zamiennych.
- Niniejsze urządzenie musi być prawidłowo uziemione w celu zminimalizowania ryzyka porażenia elektrycznego.
- Nie użytkować klimatyzatora bez sprawnego uziemienia.
- Mocowanie zacisku uziemienia adaptera do śruby gniazdka ściennego nie uziemia urządzenia, chyba że śruba jest metalowa, nieizolowana a gniazdko ścienne jest uziemione przez okablowanie domowe.
- Jeżeli użytkownik posiada jakiegokolwiek wątpliwości, czy klimatyzator jest poprawnie uziemiony, obwód zasilania powinien zostać sprawdzony przez wykwalifikowanego elektryka.
- Czynnik chłodzący stosowany w urządzeniu wymagają specjalnych procedur usuwania. Wszelkie czynności serwisowe związane z rozszczelnieniem układu chłodzenia muszą być wykonywane wyłącznie przez autoryzowany do tego personel posiadający odpowiednie uprawnienia.
- Jeżeli przewód zasilania jest uszkodzony, musi zostać wymieniony przez autoryzowanego serwisanta urządzenia lub przez osobę z odpowiednimi kwalifikacjami.

UWAGA

Aby zmniejszyć ryzyko obrażeń ciała, nieprawidłowego funkcjonowania urządzenia lub uszkodzenia produktu podczas jego używania, należy przestrzegać podstawowych środków ostrożności obejmujących poniższe:

Montaż

- Nie montować klimatyzatora na obszarze bezpośrednio narażonym na wiatr morski (rozpylana sól).
- Prawidłowo zamontować wąż odpływowy w celu grawitacyjnego odprowadzania kondensacji wodnej.
- Zachować ostrożność podczas rozpakowywania i montażu klimatyzatora.
- Nie dotykać wyciekającego czynnika chłodzącego podczas montażu lub naprawy.
- Transportować klimatyzator przez dwie lub więcej osób lub przy użyciu wózka widłowego.
- Zamontować zewnętrzną jednostkę w taki sposób, aby była ochroniona przed słońcem. Nie umieszczać wewnętrznej jednostki w miejscu, gdzie byłaby narażona na bezpośrednie promienie słoneczne wpadające przez okno.
- Bezpiecznie składować materiały opakowaniowe po śrubach, wkrętach lub bateriach, używając odpowiedniego opakowania po instalacji lub naprawie.
- Zamontować klimatyzator w miejscu, gdzie hałas dochodzący z zewnętrznej jednostki nie będą przeszkadzać sąsiadom. Niedopełnienie tego punktu może skutkować konfliktem z sąsiadami.

Działanie

- Usunąć baterie, jeżeli pilot zdalnego sterowania nie jest używany przez dłuższy czas.
- Przed uruchomieniem klimatyzatora po dłuższym postoju należy upewnić się, że ma on zamontowane czyste filtry powietrza.
- Należy upewnić się, że nie występuje wyciek czynnika chłodzącego po zainstalowaniu lub naprawie klimatyzatora.
- Nie umieszczać żadnych przedmiotów na klimatyzatorze.
- Nigdy nie wkładać baterii różnego typu lub zużytych i nowych baterii w pilocie zdalnego sterowania.
- Nie pozwolić, aby klimatyzator działał przez długi czas, gdy wilgotność powietrza jest bardzo wysoka lub gdy drzwi lub okno zostały otwarte.

- Zaprzestać stosowania pilota zdalnego sterowania, jeżeli istnieje wyciek z baterii. Jeżeli ubranie lub skóra zostały narażone na kontakt z cieczą z nieszczelnej baterii, należy umyć je czystą wodą.
- Nie narażać ludzi, zwierząt lub roślin na dłuższe działanie zimnego lub ciepłego powietrza z klimatyzatora.
- Jeżeli ciecz z nieszczelnej baterii została połknięta, dokładnie wypłukać wnętrze jamy ustnej i natychmiast skontaktować się z lekarzem.
- Nie wolno pić wody odprowadzonej z klimatyzatora.
- Nie używać produktu do celów specjalnych, takich jak konserwowanie żywności, zabezpieczanie dzieł sztuki itp. Jest to klimatyzator do celów konsumenckich, a nie precyzyjny system ochładzania. Istnieje ryzyko uszkodzenia lub utraty mienia.
- Nie wolno ładować baterii sterownika.

Konserwacja

- Nigdy nie dotykać metalowych części klimatyzatora podczas usuwania filtra powietrza.
- Używać solidnego stołka lub drabiny podczas czyszczenia, konserwacji lub naprawy klimatyzatora na wysokości.
- Nigdy nie używać agresywnych środków czyszczących lub rozpuszczalników podczas czyszczenia klimatyzatora, Urządzenia nie należy spłukiwać wodą. Używać miękkiej szmatki.

Uwagi dotyczące pracy urządzenia

Sugestie dotyczące oszczędzania energii

- Nie wychładzać nadmiernie pomieszczeń. Może to być szkodliwe dla zdrowia i może powodować większe zużycie prądu elektrycznego.
- Zablokować dostęp światła roletami lub zasłonami podczas działania klimatyzatora.
- Utrzymywać szczelnie zamknięte drzwi lub okna podczas działania klimatyzatora.
- Dostosować kierunek przepływu powietrza pionowo lub poziomo w celu cyrkulacji powietrza wewnątrz pomieszczenia.
- W celu szybkiego ochłodzenia (ogrzania) pomieszczenia należy maksymalnie zwiększyć prędkość wentylatora.
- Regularnie otwierać okna, aby wentylować pomieszczenie. Jakość powietrza może się pogarszać, jeżeli klimatyzator jest używany przez dłuższy czas.
- Czyścić filtr powietrza raz na dwa tygodnie. Kurz i zanieczyszczenia zebrane w filtrze powietrza mogą blokować przepływ powietrza lub osłabić funkcje chłodzenia/osuszania powietrza.

Części i funkcje

Jednostka wewnętrzna

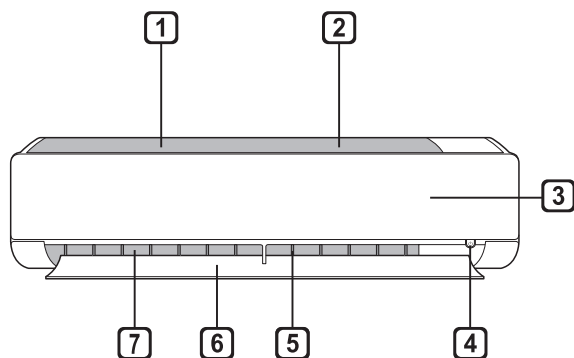

- 1 Filtr powietrza
- 2 Zasysanie powietrza (lamele wymiennika ciepła)
- 3 Panel przedni jednostki
- 4 Przycisk awaryjnego włączenia/wyłączenia
- 5 Żaluzje pionowe (regulacja horyzontalna)
- 6 Łopatkę poziomą (regulacja wertykalna)
- 7 Nawiew powietrza

Jednostka zewnętrzna

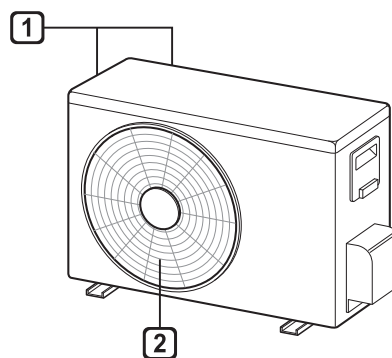

- 1 Zasysanie powietrza (lamele wymiennika ciepła)
- 2 Wywiew powietrza z wentylatorem

NOTATKA

- Numer i lokalizacja lamp operacyjnych może różnić się w zależności od modelu klimatyzatora.
- Cecha ta może być zmieniana w zależności od typu modelu.

Bezprzewodowy pilot zdalnego sterowania

Wkładanie baterii

Jeżeli ekran wyświetlacza pilota zdalnego sterowania zaczyna błędnie działać, należy wymienić baterie. Włożyć baterie AAA (1,5 V) przed użyciem pilota zdalnego sterowania.

- 1 Zdjąć obudowę baterii.

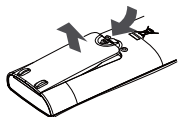

- 2 Włożyć nowe baterie i upewnić się, że polaryzacja + i - baterii są odpowiednio włożone.

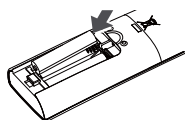

Montaż uchwyту na pilota zdalnego sterowania

W celu ochrony pilota zdalnego sterowania zamontować uchwyt w miejscu chronionym przed bezpośrednim działaniem promieni słonecznych.

- 1 Wybrać bezpieczne i łatwo dostępne miejsce.
- 2 Zamocować uchwyt przez wkręcenie 2 śrub przy pomocy śrubokręta.



Sposób obsługi

Skierować pilota w stronę odbiornika sygnału znajdującego się po prawej stronie klimatyzatora, aby go obsługiwać.

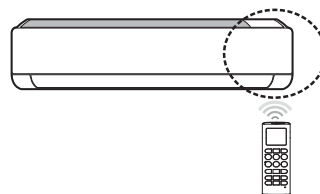

NOTATKA

- Pilot zdalnego sterowania może obsługiwać również inne elektroniczne urządzenia, jeżeli jest skierowany w ich stronę. Upewnić się, że pilot skierowany jest w stronę odbiornika sygnału właściwego klimatyzatora.
- Dla poprawnego działania użyć miękkiej ściereczki, aby oczyścić nadajnik i odbiornik sygnału.
- W przypadku gdy funkcja nie jest dostarczana w produkcie, nie rozlega się sygnał dźwiękowy brzęczyka z produktu, gdy przyciśnięty jest przycisk przypisany do takiej funkcji na pilocie zdalnego sterowania, za wyjątkiem Kierunku przepływu powietrza (SWING), Wyświetlacza zużycia energii (kWh/Sec), Funkcji oczyszczania powietrza (AIR CLEAN).

Ustawianie bieżącego czasu

- 1 Włożyć baterie.
 - Poniższa ikona zamiga na dole ekranu wyświetlacza.

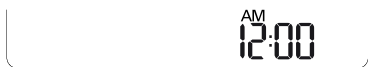

- 2 Nacisnąć przycisk  lub , aby wybrać minuty.

- 3 Nacisnąć przycisk **SET/CANCEL**, aby zakończyć.

NOTATKA

- Czasomierz Wł./Wył. jest dostępny po ustawieniu bieżącego czasu.

Korzystanie z Funkcji konwersji °C/°F (Opcjonalne)

Ta funkcja zmienia jednostkę z °C na °F i odwrotnie.

- Przycisnąć i przytrzymać przycisk  przez około 5 sekund.

Obsługa klimatyzatora bez pilota zdalnego sterowania

Można użyć przycisku **ON/OFF** jednostki wewnętrznej w celu obsługi klimatyzatora, gdy pilot zdalnego sterowania nie jest dostępny.

- 1 Otworzyć przednią pokrywę (Typ1) lub łopatkę poziomą (Typ2).

- 2 Nacisnąć przycisk **ON/OFF**.

Typ1

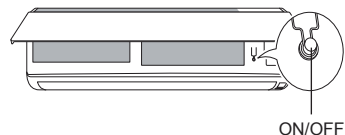

Typ2

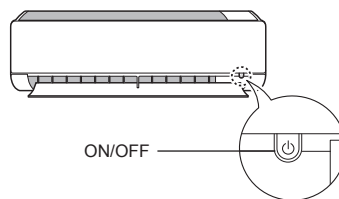

NOTATKA

- Silnik krokowy może być zepsuty, jeżeli łopatkę poziomą otwiera się gwałtownie.
- Prędkość wentylatora ustawiona jest na wysoką.
- Cecha ta może być zmieniana w zależności od typu modelu.
- Temperatura nie może zostać zmieniona podczas używania przycisku awaryjnego Wł./Wył.
- Dla modeli jedynie z funkcją chłodzenia, temperatura ustawiona jest na 22°C.
- Dla modeli z funkcją chłodzenia i ogrzewania temperatura ustawiona jest na 22-24°C.

Korzystanie z bezprzewodowego pilota zdalnego sterowania

Obsługa klimatyzatora może być wygodniejsza dzięki wykorzystaniu pilota zdalnego sterowania.

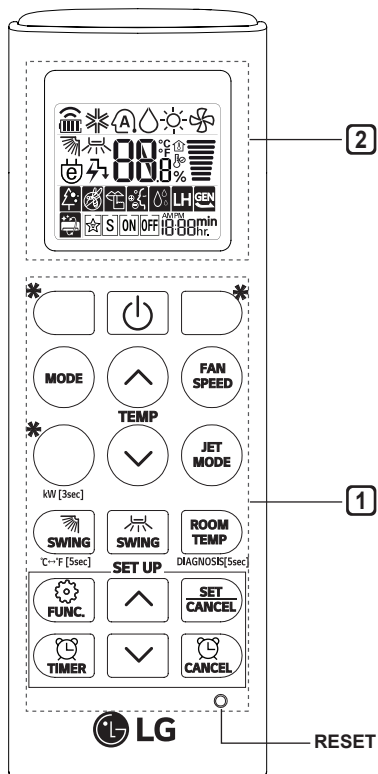

1 Przycisk	2 Ekran wyświetlacza	Opis
	-	Aby włączyć/wyłączyć klimatyzator.
 TEMP 	88 °C	Aby ustawić żądaną temperaturę w pomieszczeniu w trybie chłodzenia, ogrzewania lub w trybie automatycznego przełączania.
MODE		Aby wybrać tryb chłodzenia.
		Aby wybrać tryb ogrzewania.
		Aby wybrać tryb osuszania.
		Aby wybrać tryb wentylatora.
		Aby wybrać tryb automatycznego przełączania / działania automatycznego.
JET MODE		Aby szybko zmienić temperaturę pomieszczenia.
FAN SPEED		Aby wyregulować prędkość wentylatora.
 SWING SWING		Aby dostosować kierunek przepływu powietrza pionowo i poziomo.





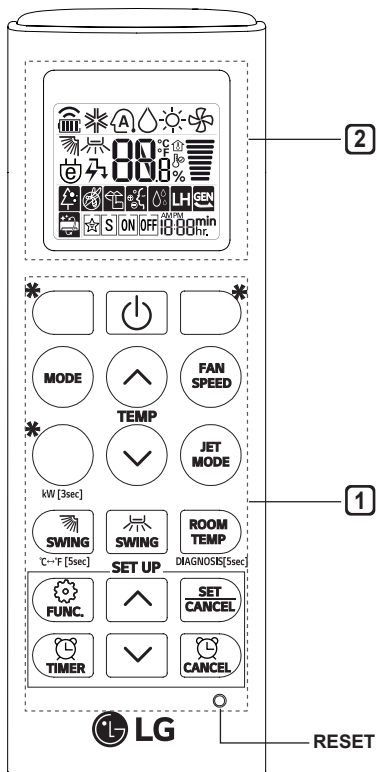

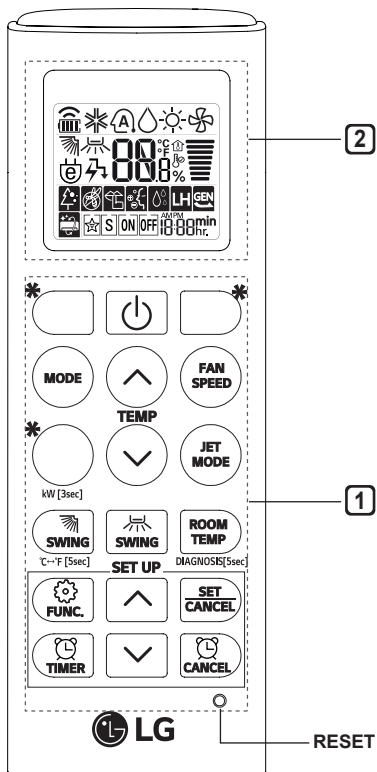

NOTATKA

- * funkcyjne przyciski specjalne, uwarunkowane funkcjami dla danego modelu klimatyzatora.



1 Przycisk	2 Ekran wyświetlacza	Opis
		Aby automatycznie włączyć/wyłączyć klimatyzator o żądanym czasie.
SET/ CANCEL	-	Aby ustawić/anulować funkcje specjalne i czasomierz.
	-	Aby cofnąć ustawienia czasomierza.
	-	Aby dostosować czas.
*LIGHT OFF	-	Aby wyłączyć /włączyć podświetlenie informacji jednostki wewnętrznej.
ROOM TEMP		Aby wyświetlić aktualną temperaturę w pomieszczeniu (pomiar ze sterownika).
°C↔°F[5sec]	°C °F	Aby zmienić jednostkę z °C na °F i odwrotnie.
*ENERGY SAVING		Aby aktywować tryb ekonomiczny.
*COMFORT AIR		Aby wybrać skrajne kierunki nawiewu powietrza.
kW[3sec]	-	Aby ustawić opcję wyświetlania informacji dotyczących zużycia energii.
*ENERGY CTRL		Aby procentowo ograniczyć zużycie energii.
*COMFORT SLEEP		Aby stworzyć komfortowe środowisko dla snu.
DIAGNOSIS [5sec]	-	Aby sprawdzić informacje dotyczące pracującej jednostki.
*		Aby odstraszać owady.



1 Przycisk	2 Ekran wyświetlacza	Opis
		Aby oczyścić powietrze przez usunięcie zanieczyszczeń zassanych z powietrzem do jednostki wewnętrznej.
		Aby zredukować hałas jednostek wewnętrznych.
		Aby utrzymać nawilżoną skórę użytkownika poprzez wytwarzanie klastrow jonowych.
		Aby szybko obniżyć wilgotność w pomieszczeniu.
		Aby zachować minimalną temperaturę pomieszczenia ,zapobiegając nadmiernemu wychłodzenia pomieszczenia (zamrożenia).
		Aby powrócić do wcześniejszych ustawień dotyczących użycia energii.
		Aby usunąć wilgoć generowaną wewnątrz jednostki wewnętrznej.
		Aby stworzyć komfortowe środowisko dla snu.
RESET	-	Aby przywrócić ustawienia początkowe pilota zdalnego sterowania.

NOTATKA

- W zależności od modelu niektóre funkcje mogą nie być obsługiwane.
- * funkcyjne przyciski specjalne, uwarunkowane funkcjami dla danego modelu klimatyzatora.

Automatyczne restartowanie klimatyzatora

Gdy klimatyzator jest ponownie włączony po awarii zasilania, ta funkcja przywraca poprzednie ustawienia.

Wyłączenie automatycznego restartu

- 1 Otworzyć przednią pokrywę (Typ1) lub łopatkę poziomą (Typ2).
- 2 Nacisnąć przycisk **ON/OFF** i przytrzymać go przez 6 sekund, następnie urządzenie wyda dwa sygnały dźwiękowe, a lampka dwukrotnie mignie 4 razy.
 - Aby włączyć ponownie tę funkcję, nacisnąć przycisk **ON/OFF** i przytrzymać go przez 6 sekund. Urządzenie wyda dwa sygnały dźwiękowe, a lampka mignie dwukrotnie 4 razy.

Typ1

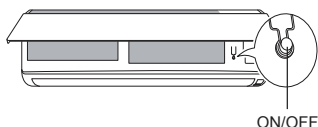

Typ2

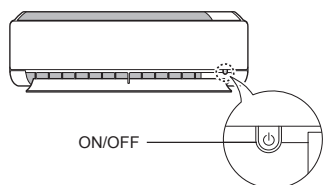

NOTATKA

- Cecha ta może być zmieniana w zależności od typu modelu.
- Jeżeli przycisk **ON/OFF** będzie naciśnięty i przytrzymany przez 3-5 sekund zamiast 6, jednostka przełączy się na działanie testowe. W działaniu testowym jednostka wydymuje silny strumień chłodnego powietrza przez 18 minut, a następnie powraca do ustawień fabrycznych.

Dostępne tryby pracy

Do zmiany trybu pracy służy przycisk **MODE**. W zależności od modelu dostępne są różne tryby pracy.

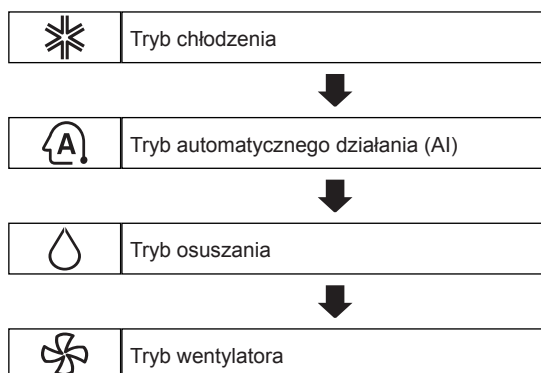

Funkcja dla modeli z samym chłodzeniem.



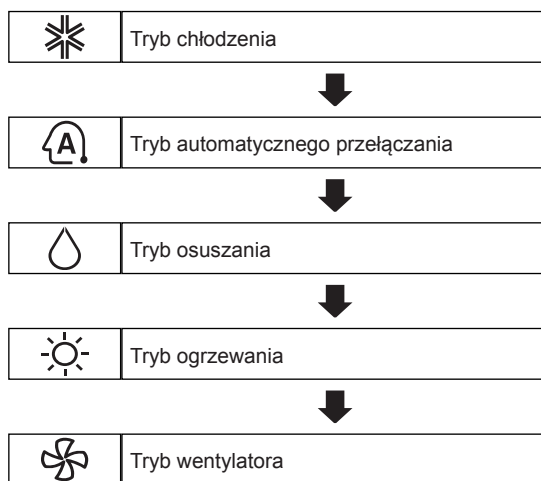

Model z funkcją chłodzenia i ogrzewania



Tryb chłodzenia

- 1 Włączyć urządzenie.
- 2 Naciskać wielokrotnie przycisk **MODE** w celu wybrania trybu chłodzenia.
 -  jest wyświetlone na ekranie sterownika.
- 3 Nacisnąć przycisk  lub , aby ustawić żądaną temperaturę.

Tryb ogrzewania

- 1 Włączyć urządzenie.
- 2 Naciskać wielokrotnie przycisk **MODE** w celu wybrania trybu ogrzewania.
 -  jest wyświetlone na ekranie sterownika.
- 3 Nacisnąć przycisk  lub , aby ustawić żądaną temperaturę.

Tryb osuszania

Ten tryb usuwa nadmiar wilgoci z bardzo wilgotnych środowisk lub podczas sezonu deszczowego, w celu zapobieżenia powstawania pleśni. Ponadto automatycznie reguluje temperaturę pokojową i prędkość wentylatora w celu utrzymania optymalnego poziomu wilgotności.

- 1 Włączyć urządzenie.
- 2 Naciskać wielokrotnie przycisk **MODE** w celu wybrania trybu osuszania.
 -  jest wyświetlone na ekranie wyświetlacza.

NOTATKA

- W tym trybie nie można regulować temperatury pokojowej, jest regulowana automatycznie.
- Temperatura pokojowa nie jest wyświetlana na ekranie wyświetlacza.

Tryb wentylatora



Ten tryb jedynie utrzymuje cyrkulację powietrza w pomieszczeniu bez zmiany temperatury.

- 1 Włączyć urządzenie.
- 2 Naciskać wielokrotnie przycisk **MODE** w celu wybrania trybu wentylatora.
 -  jest wyświetlone na ekranie sterownika.
- 3 Nacisnąć przycisk **FAN SPEED**, aby wyregulować prędkość wentylatora.

Tryb automatycznego przełączania

Model z funkcją chłodzenia i ogrzewania



Ten tryb zmienia automatycznie tryb w celu zachowania ustawionej temperatury $\pm 2^{\circ}\text{C}$.

- 1 Włączyć urządzenie.
- 2 Naciskać wielokrotnie przycisk **MODE** w celu wybrania trybu automatycznego przełączania.
 -  jest wyświetlone na ekranie sterownika.
- 3 Nacisnąć przycisk  lub , aby ustawić żądaną temperaturę.
- 4 Nacisnąć przycisk **FAN SPEED**, aby wyregulować prędkość wentylatora.

Automatyczne działanie (Sztuczna inteligencja)

Funkcja dla modeli z samym chłodzeniem.

W tym trybie prędkość wentylatora oraz temperatura są regulowane automatycznie na podstawie temperatury pokojowej.

- 1 Włączyć urządzenie.
- 2 Naciskać wielokrotnie przycisk **MODE** w celu wybrania trybu automatycznego działania.
 -  jest wyświetlone na ekranie sterownika.
- 3 Nacisnąć przycisk  lub , aby wybrać żądany kod działania, jeżeli temperatura jest wyższa lub niższa od żądanej temperatury.



Kod	Opis
2	Chłodzenie
1	Delikatne chłodzenie
0	Zachowanie temperatury pokojowej
-1	Delikatne ogrzewanie
-2	Ogrzewanie

NOTATKA

- W tym trybie nie można regulować prędkości wentylatora, można jednak ustawiać położenie łopatków lub jej falowanie w celu dopasowania nawiewu.

Korzystanie z funkcji trybu Jet

Szybka zmiana temperatury pokojowej

Ta funkcja umożliwia szybkie schłodzenie pomieszczenia podczas lata lub szybkie ogrzanie go podczas zimy.

- Model z funkcją chłodzenia i ogrzewania: Funkcja trybu Jet dostępna jest z trybem chłodzenia, ogrzewania i osuszania.
- Model z funkcją chłodzenia: Funkcja trybu Jet dostępna jest z trybem chłodzenia, osuszania, wentylatora, automatycznego działania i z funkcją oczyszczania powietrza.

- 1 Włączyć urządzenie.
- 2 Naciskać wielokrotnie przycisk **MODE** w celu wybrania żądanego trybu.
- 3 Nacisnąć przycisk **JET MODE**.
 -  jest wyświetlone na ekranie wyświetlacza.

NOTATKA

- Tryb ogrzewania Jet nie jest dostępny w niektórych modelach.
- W trybie chłodzenia Jet wydmuchiwane są silne strumienie powietrza o temperaturze 18°C przez 30 minut.
- W trybie ogrzewania Jet, wydmuchiwane są silne podmuchy powietrza o temperaturze 30°C przez 30 minut.
- Ta funkcja może inaczej być wyświetlana na wyświetlaczu pilota zdalnego sterowania.

Zmiana prędkości wentylatora

Regulacja prędkości wentylatora

- Naciskać wielokrotnie przycisk **FAN SPEED**, aby wyregulować prędkość wentylatora.

Ekran wyświetlacza	Prędkość
	Wysoka
	Średniowysoka
	Średnia
	Średnio-niska
	Niska
-	Naturalny wiatr

NOTATKA

- Prędkość wentylatora naturalnego powietrza dostosowuje się automatycznie.





- Ikony prędkości wentylatora są wyświetlane na niektórych jednostkach wewnętrznych.

F1 → F2 → F3 → F4 → F5



- Powyższe komunikaty są wyświetlane jedynie przez 5 sekund, a następnie powraca do wyświetlania zadanej temperatury.

Korzystanie z funkcji kierunku przepływu powietrza

Funkcja ta reguluje kierunek przepływu powietrza pionowo (poziomo).

- Naciskać wielokrotnie przycisk   w celu wybraniażądanego kierunku.
 - Wybrać , aby automatycznie wyregulować kierunek przepływu powietrza.

NOTATKA

- W zależności od modelu regulacja poziomego kierunku przepływu powietrza może nie być obsługiwana.
- Przypadkowa regulacja łopatki kierunkowej powietrza może spowodować awarię produktu.
- Po restarcie klimatyzatora zaczyna on pracę z poprzednio nastawionym kierunkiem przepływu powietrza, dlatego fizyczne położenie łopatki może nie odpowiadać ikonie na pilocie zdalnego sterowania. Gdy wystąpi taka sytuacja, należy nacisnąć przycisk  lub  w celu ponownej regulacji kierunku przepływu powietrza.
- Ta funkcja może inaczej być wyświetlana na wyświetlaczu pilota zdalnego sterowania.



Ustawianie czasowego Wł./Wył.

Ta funkcja ustawia klimatyzator, aby automatycznie się włączył/wyłączył o żądanym czasie.

Ustawianie czasowego Wł.

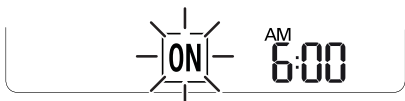
- 1 Naciskać wielokrotnie przycisk .
 - Poniższa ikona zamiga na dole ekranu wyświetlacza.



- 2 Nacisnąć przycisk  lub , aby wybrać minuty.
- 3 Nacisnąć przycisk **SET/CANCEL**, aby zakończyć.
 - Po ustawieniu czasu włączenia bieżący czas i ikona **ON** są wyświetlone na ekranie wyświetlacza, wskazując, że żądany czas został ustawiony.

Anulowanie czasowego Wł.

- 1 Naciskać wielokrotnie przycisk .
 - Poniższa ikona zamiga na dole ekranu wyświetlacza.

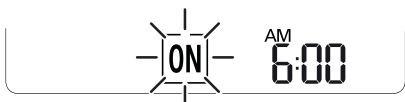



- 2 Nacisnąć przycisk **SET/CANCEL**, aby anulować ustawienie.

Ustawianie czasowego Wył.

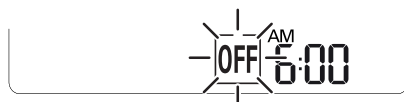
- 1 Naciskać wielokrotnie przycisk .
 - Poniższa ikona zamiga na dole ekranu wyświetlacza.



- 2 Nacisnąć przycisk  lub , aby wybrać minuty.
- 3 Nacisnąć przycisk **SET/CANCEL**, aby zakończyć.
 - Po ustawieniu czasu wyłączenia bieżący czas i ikona **OFF** są wyświetlone na ekranie wyświetlacza, wskazując, że żądany czas wyłączenia został ustawiony.

NOTATKA

- Ta funkcja jest wyłączona podczas ustawiania Prostej czasomierza.

Anulowanie czasowego Wył.

- 1 Naciskać wielokrotnie przycisk .
 - Poniższa ikona zamiga na dole ekranu wyświetlacza.



- 2 Nacisnąć przycisk **SET/CANCEL**, aby anulować ustawienie.

Anulowanie ustawień czasowych



- Nacisnąć przycisk , aby anulować wszystkie ustawienia czasowego programatora.

Korzystanie z funkcji uśpienia (Opcjonalne)

Delikatnie wyłącz klimatyzator po minięciu wskazanego czasu, gdy użytkownik kładzie się spać.

- 1 Włączyć urządzenie.
- 2 Naciskać wielokrotnie przycisk .
 - Poniższa ikona zamiga na dole ekranu wyświetlacza.



- 3 Nacisnąć przycisk  lub , aby wybrać godzinę (do 7 godzin).
- 4 Nacisnąć przycisk **SET/CANCEL**, aby zakończyć.
 -  jest wyświetlone na ekranie wyświetlacza.

NOTATKA



-  jest wyświetlone na niektórych jednostkach wewnętrznych.
- Zakres wyświetlany na wyświetlaczu jednostki wewnętrznej wynosi od 1H do 7H, co jest sygnalizowane jedynie przez 5 sek., a następnie powraca do ustawionej temperatury.
- W trybie chłodzenia lub osuszania temperatura rośnie o 1°C po 30 minutach oraz o dodatkowy 1°C po kolejnych 30 minutach dla bardziej komfortowego snu.
- Temperatura rośnie do 2°C w odniesieniu do aktualnej temperatury.
- Choć uwaga dla prędkości wentylatora na ekranie może zostać zmieniona, prędkość wentylatora jest regulowana automatycznie.

Korzystanie z funkcji prostego timera (Opcjonalne)

Delikatnie wyłącz klimatyzator po minięciu wskazanego czasu, gdy użytkownik kładzie się spać.

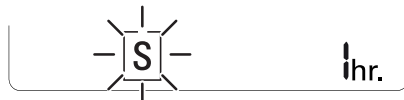
- 1 Włączyć urządzenie.
- 2 Naciskać wielokrotnie przycisk .
 - Poniższa ikona zamiga na dole ekranu wyświetlacza.



- 3 Nacisnąć przycisk  lub , aby wybrać godzinę (do 7 godzin).
- 4 Nacisnąć przycisk **SET/CANCEL**, aby zakończyć.
 -  jest wyświetlone na ekranie wyświetlacza.



NOTATKA

- Ta funkcja jest wyłączona podczas ustawiania czasowego wyłączenia (o określonej godzinie).



Korzystanie z funkcji wyświetlania zużycia energii (Opcjonalne)

Funkcja umożliwia podgląd chwilowego lub skumulowanego zużycia energii elektrycznej pracującego klimatyzatora.

Wyświetlanie bieżącego wykorzystania energii

- 1 Włączyć urządzenie.
- 2 Nacisnąć przycisk  i przytrzymać go przez około 3 sekundy.
 - Chwilowe zużycie energii ( lub ) jest wyświetlone przez chwilę na niektórych jednostkach wewnętrznych.

Wyświetlanie wykorzystania energii skumulowanej (Opcjonalne)

- 1 Włączyć urządzenie.
- 2 Nacisnąć przycisk  i przytrzymać go przez około 3 sekundy dwa razy.
 - Skumulowane zużycie energii () jest wyświetlone przez chwilę na niektórych jednostkach wewnętrznych.

NOTATKA

- Informacja nie jest wyświetlana na bezprzewodowym pilocie zdalnego sterowania.
- **kW** odnosi się do chwilowego zużycia energii.
- **kWh** odnosi się do skumulowanego zużycia energii.
- Jeżeli wynosi więcej niż 99 kWh, co jest definicją zakresu, należy utrzymywać je na poziomie 99 kWh.
- Wyłączenie resetuje tę wartość.
- Wyświetlanie mocy poniżej 10 kW z jednostką 0,1 kW(h) oraz wyświetlanie mocy powyżej 10 kW z jednostką 1 kW(h).
- Faktyczna moc może różnić się od mocy wyświetlonej.

Korzystanie z funkcji wyłączenia podświetlenia (Opcjonalne)

Wyświetlacz jednostki wewnętrznej



Funkcja umożliwia wyłączenie wyświetlacza jednostki wewnętrznej.

- Nacisnąć przycisk **LIGHT OFF**.



Korzystanie z funkcji komfortowego nawiewu (Opcjonalne)

Szybkie ustawienie pośredniego nawiewu

Ta funkcja umożliwia ustawienie łopatki do zaprogramowanej pozycji w celu zmiany kierunku strumienia powietrza nawiewanego, aby nie dmuchało bezpośrednio na osoby znajdujące się w pomieszczeniu.

- 1 Włączyć urządzenie.
- 2 Naciskać wielokrotnie przycisk **COMFORT AIR** w celu wybraniażądanego kierunku.
 -  lub  jest wyświetlone na ekranie wyświetlacza.

NOTATKA

-  lub  jest wyświetlone na niektórych jednostkach wewnętrznych.
- Funkcja ta jest dezaktywowana podczas przyciskania przycisku **MODE** lub **JET MODE**.
- Funkcja ta jest dezaktywowana, a automatyczna zmiana poziomego kierunku jest ustawiona podczas naciskania przycisku .
- Gdy funkcja jest wyłączona, pozioma łopatka działa automatycznie w zależności od ustawionego trybu pracy lub indywidualnych ustawień.

Korzystanie z funkcji oszczędzania energii (Opcjonalne)

Ta funkcja minimalizuje zużycie energii podczas chłodzenia i podnosi ustawioną temperaturę do optymalnego poziomu dla bardziej komfortowego środowiska. Temperatura automatycznie nastawia się na 22°C, jeżeli temperatura otoczenia jest poniżej 22°C. Temperatura pozostaje stałą, jeżeli jest powyżej 22°C.

- 1 Włączyć urządzenie.
- 2 Naciskać wielokrotnie przycisk **MODE** w celu wybrania trybu chłodzenia.
- 3 Nacisnąć przycisk **ENERGY SAVING**.
 -  jest wyświetlone na ekranie wyświetlacza.

Korzystanie z funkcji kontroli energii (Opcjonalne)

- 1 Włączyć urządzenie.
- 2 Nacisnąć przycisk **ENERGY CTRL**.
 - Naciskać wielokrotnie przycisk **ENERGY CTRL** w celu wybraniażądanego poziomu energetycznego.

NOTATKA

- Poziom 1: Moc wyjściowa zmniejsza się o 20% w stosunku do wejściowej mocy znamionowej.
 - jest wyświetlone na ekranie wyświetlacza.
- Poziom 2: Moc wyjściowa zmniejsza się o 40% w stosunku do wejściowej mocy znamionowej.
 - jest wyświetlone na ekranie wyświetlacza.
- Poziom 3 (opcjonalny): Moc wyjściowa zmniejsza się o 60% w stosunku do wejściowej mocy znamionowej.
 - jest wyświetlone na ekranie wyświetlacza.
- (1 etap), (2 etap) jest wyświetlone na niektórych modelach jednostek wewnętrznych.
- Ta funkcja dostępna jest w trybie chłodzenia.
- Wydajność może się zmniejszyć, gdy wybrany jest tryb kontroli energii.
- Żądana temperatura jest wyświetlona przez około 5 sekund po naciśnięciu przycisku **FAN SPEED**, lub .
- Temperatura pokojowa jest wyświetlona przez około 5 sekund po naciśnięciu przycisku **ROOM TEMP**.

Korzystanie z funkcji odstraszania owadów (Opcjonalne)

Ta funkcja odstrasza owady poprzez generowanie fali o wysokiej częstotliwości.

- Nacisnąć przycisk .

NOTATKA

- Można używać tej funkcji bez konieczności włączania klimatyzatora.

Korzystanie z funkcji specjalnych

- 1 Włączyć urządzenie.
- 2 Naciskać wielokrotnie przycisk **FUNC** w celu wybrania żadanego trybu.
- 3 Nacisnąć przycisk **SET/CANCEL**, aby zakończyć.



Ekran wyświetlacza	Opis
	Aby oczyścić powietrze przez usunięcie zanieczyszczeń zassanych z powietrzem do jednostki wewnętrznej.
	Aby zredukować hałas jednostek wewnętrznych.
	Aby utrzymać nawilżoną skórę użytkownika poprzez wytwarzanie kłustrów jonowych.
	Aby szybko obniżyć wilgotność w pomieszczeniu.
	Aby zachować minimalną temperaturę pomieszczenia ,zapobiegając nadmiernemu wychłodzenia pomieszczenia (zamrożenia).
	Aby powrócić do wcześniejszych ustawień dotyczących użycia energii.
	Aby usunąć wilgoć generowaną wewnątrz jednostki wewnętrznej.
	Aby stworzyć komfortowe środowisko dla snu.

NOTATKA

- W zależności od modelu niektóre funkcje mogą nie być obsługiwane.
- Niektóre funkcje mogą inaczej działać na wyświetlaczu pilota zdalnego sterowania.

Anulowanie funkcji specjalnych

- 1 Naciskać wielokrotnie przycisk **FUNC** w celu wybraniażądanego trybu.
- 2 Nacisnąć przycisk **SET/CANCEL**, aby anulować funkcję.

Korzystanie z funkcji oczyszczania powietrza

Te funkcje dostarczają czyste i świeże powietrze dzięki zastosowaniu filtra i cząsteczek jonów.

Funkcja	Wyświetlacz	Opis
Jonizator		Cząstki jonowe z jonizatora niszczą bakterie poruszające się w powietrzu i inne szkodliwe substancje.
Plazma		Całkowicie usuwa mikroskopowe zanieczyszczenia z powietrza wlotowego, aby zapewnić czyste i świeże powietrze.

NOTATKA

- Można używać tej funkcji bez konieczności włączania klimatyzatora.
- Niektóre jednostki mają wspólną diodę oznaczającą pracę chłodzenia i filtra plazmowego.
- Nie dotykać jonizatora podczas pracy.
- Ta funkcja może inaczej być wyświetlana na wyświetlaczu pilota zdalnego sterowania.

Korzystanie z funkcji cichej pracy

Ta funkcja zapobiega potencjalnym roszczeniom sąsiadów, redukując hałas dochodzący z zewnętrznej jednostki.

-  jest wyświetlone na ekranie wyświetlacza.

NOTATKA

- Funkcja ta jest wyłączona podczas przyciskania przycisku **MODE** lub **ENERGY CTRL**, lub **JET MODE**.
- Ta funkcja dostępna jest z trybem chłodzenia, ogrzewania, automatycznego przełączania oraz automatycznego działania.

Korzystanie z funkcji pielęgnacji jonowej

Ta funkcja utrzymuje nawilżenie skóry użytkownika poprzez wytwarzanie klastrow jonowych, które są wchłaniane z powierzchni skóry.



-  jest wyświetlone na ekranie wyświetlacza przez około 3 sekundy.

NOTATKA

- Ta funkcja dostępna jest w trybie chłodzenia, wentylatora i z funkcją oczyszczania powietrza.

Korzystanie z funkcji trybu osuszania Jet

Ta funkcja maksymalizuje wydajność osuszania.

-   są wyświetlone na ekranie wyświetlacza.

NOTATKA



- Ta funkcja dostępna jest w trybie chłodzenia, osuszania, automatycznego działania, wentylatora i z funkcją oczyszczania powietrza.
- Ta funkcja nie dostępna jest w trybie uśpienia.
- Ta funkcja jest wyłączona podczas naciskania przycisku **MODE**.

Korzystanie z funkcji niewielkiego ogrzewania

Ta funkcja obsługuje system ogrzewania w celu utrzymania minimalnej temperatury pomieszczenia oraz aby zapobiec zamarzaniu przez przedmioty w pomieszczeniu, w którym nie ma stałego mieszkańca (np. dom letniskowy).

-  są wyświetlone na ekranie wyświetlacza.

NOTATKA

- Ta funkcja dostępna jest w trybie ogrzewania.
- Podczas działania NO, po naciśnięciu przycisków takich jak , , **MODE**, **FAN SPEED** oraz podczas powrotu do trybu ogrzewania, 30°C, wysokiej prędkości.
- Jeżeli przycisk **JET MODE** jest naciśnięty podczas działania LH, ta funkcja jest wyłączona a tryb ogrzewania „Power” jest natychmiast obsługiwany. (Jedynie dla modelu z ogrzewaniem „power”)
- W przypadku wystąpienia błędu, działanie może zostać przerwane w celu ochrony produktu.
- Przyciski **COMFORT AIR** oraz  nie mogą być używane podczas działania funkcji LH.

Korzystanie z funkcji automatycznego czyszczenia

W trybie chłodzenia i osuszania wilgoć jest generowana wewnątrz jednostki wewnętrznej. Ta funkcja usuwa tę wilgoć.

-  jest wyświetlone na ekranie wyświetlacza.

NOTATKA

- Niektóre przyciski nie mogą być używane podczas działania funkcji automatycznego czyszczenia.
- Po wyłączeniu prądu wentylator działa przez 30 minut i w tym czasie czyści wnętrze jednostki wewnętrznej.

Korzystanie z funkcji komfortowego snu

Ta funkcja automatycznie obsługuje klimatyzator w celu stworzenia komfortowego środowiska dla snu.

-  są wyświetlone na ekranie wyświetlacza.

NOTATKA

- Ta funkcja dostępna jest w trybie chłodzenia.
- Łopatka przestaje się poruszać i ustawia pośredni kąt przepływu powietrza po 30 minutach od startu, nawet jeżeli temperatura pokojowa nie obniżyła się do optymalnej temperatury dla snu.
- Możliwe jest, że komfortowe środowisko dla snu różni się zależnie od użytkownika.

Konfiguracja sterowania zewnętrznego

Konfiguracja z modułem Wi-Fi (Opcjonalne)

Gdy urządzenie jest podłączone do Internetu poprzez opcjonalny moduł Wi-Fi i domową sieć, możliwa jest jego zdalna kontrola za pomocą aplikacji na smartfona.

- W celu parowanie z modułem Wi-Fi należy jednocześnie nacisnąć i przytrzymać przyciski  oraz **JET MODE** przez 3 sekundy.

NOTATKA

- Informacja nie jest wyświetlana na bezprzewodowym pilocie zdalnego sterowania.
- Aby uzyskać więcej informacji, należy przeczytać instrukcję opcjonalnego modułu Wi-Fi.

Korzystanie z funkcji Smart Diagnosis (Opcjonalne)

Mądra diagnoza zezwala użytkownikom na wygodne sprawdzenie informacji dotyczących konserwacji produktu.

- Łatwe sprawdzanie stanu działania klimatyzatora.
- Łatwe rozumienie komunikatów błęd.
- Przyczynianie się do zwiększenia wydajności urządzenia i wydłużenia żywotności produktu.

- 1 Wyszukanie i pobranie **LG A/C Smart Diagnosis** w Google play lub App store.
- 2 Kliknąć przycisk **Receive** na ekranie głównym telefonu.
- 3 Nacisnąć i przytrzymać przycisk **ROOM TEMP** przez około 5 sekund, kierując telefon w jednostkę wewnętrzną.

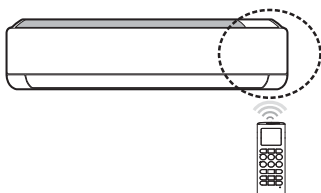

- 4 Trzymać telefon blisko jednostki wewnętrznej.
 - Sygnały dźwiękowe brzęczyka zostaną otrzymane przez telefon.
- 5 Potwierdzić otrzymane informacje na telefonie.

NOTATKA

- Upewnić się, że hałas otoczenia jest utrzymywany na minimalnym poziomie, w przeciwnym przypadku telefon może niepoprawnie odebrać sygnały dźwiękowe brzęczyka od wewnętrznej jednostki.

! OSTRZEŻENIE

- Odłączyć od prądu i wyciągnąć wtyczkę przewodu zasilania przed rozpoczęciem wykonywania zadań konserwacyjnych; niestosowanie się do tych zaleceń może spowodować zagrożenie porażeniem elektrycznym.

Jeżeli klimatyzator nie jest używany przez dłuższy czas, osuszyć klimatyzator w celu zachowania go w najlepszym stanie. Regularnie czyścić produkt w celu utrzymania optymalnej wydajności i uniknięcia możliwych awarii.

- Osuszać klimatyzator w trybie wentylatora od 3 do 4 godzin i odłączyć zasilanie. Mogą wystąpić wewnętrzne uszkodzenia, jeżeli wilgoć pozostanie w komponentach urządzenia.
- Przed ponownym użyciem klimatyzatora osuszać wewnętrzne komponenty klimatyzatora w trybie wentylatora od 3 do 4 godzin 3 do 4 godzin. Pomoże to w usunięciu nieprzyjemnego zapachu wytwarzanego przez wilgoć.

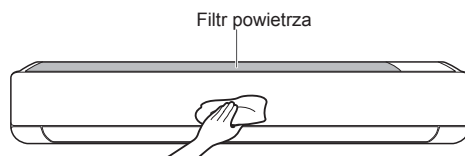

- Cecha ta może być zmieniana w zależności od typu modelu.

Typ	Opis	Interwał
Filtr powietrza	Czyścić odkurzaczem lub prać ręcznie.	2 tygodnie
Potrójny filtr	Czyścić odkurzaczem lub szczotką.	Co 3 miesiące
Filtr 3M	Czyścić odkurzaczem lub szczotką.	Co 6 miesięcy
Jonizator (opcjonalny)	Użyć suchego wacika kosmetycznego, aby usunąć kurz.	Co 6 miesięcy
Jednostka wewnętrzna	Czyścić powierzchnię jednostki wewnętrznej za pomocą miękkiej, suchej szmatki.	Regularnie
	Zamówić profesjonalistę do czyszczenia miski spustowej kondensatu.	Raz na rok
	Zamówić profesjonalistę do czyszczenia rury spustowej kondensatu.	Co 4 miesiące
	Wymienić baterie w pilocie zdalnego sterowania.	Raz na rok
Jednostka zewnętrzna	Zamówić profesjonalistę do czyszczenia zwojów wymiennika ciepła i otworów wentylacyjnych panelu (skonsultować się z technikiem).	Raz na rok
	Zamówić profesjonalistę do czyszczenia wentylatora.	Raz na rok
	Zamówić profesjonalistę do czyszczenia miski spustowej kondensatu.	Raz na rok
	Zamówić profesjonalistę do sprawdzenia, czy cały zespół wentylatora jest odpowiednio dokręcony.	Raz na rok
	Oczyścić elementy elektroniczne powietrzem.	Raz na rok

UWAGA

- Podczas czyszczenia filtrów nigdy nie używać wody o temperaturze przekraczającej 40°C. Może to spowodować deformację lub utratę koloru.
- Nigdy nie używać substancji lotnych podczas czyszczenia filtrów. Może to spowodować uszkodzenie powierzchni produktu.
- Nie prać filtra 3M w wodzie, ponieważ może doprowadzić to do jego uszkodzenia (opcjonalne).
- Nie prać filtra Potrójny w wodzie, ponieważ może doprowadzić to do jego uszkodzenia (opcjonalne).

Czyszczenie filtra powietrza

Czyścić filtry powietrza raz na dwa tygodnie lub częściej, jeśli jest to konieczne.

NOTATKA

- Filtr powietrza może się złamać przy zginaniu.
- Gdy filtr powietrza nie jest poprawnie zamocowany, kurz i inne substancje mogą przedostać się do jednostki wewnętrznej.

Typ1

- 1 Wyłączyć zasilanie i odłączyć z gniazdka przewód zasilania.
- 2 Otworzyć przednią pokrywę.
 - Lekko podnieść obie strony pokrywy.
- 3 Przytrzymać pokrętła filtrów powietrza, pociągnąć je delikatnie w dół i wyjąć z jednostki wewnętrznej.

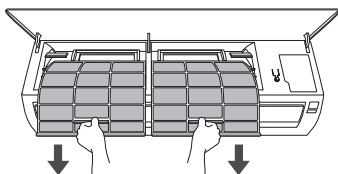

- 4 Czyścić filtry za pomocą odkurzacza lub ciepłej wody z obojętnym detergentem.
- 5 Suszyć filtry w cieniu.
- 6 Włożyć haczyki filtrów powietrza do przedniej obudowy.

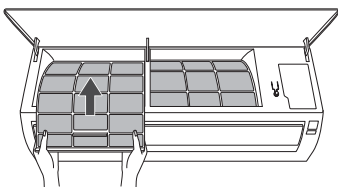

- 7 Sprawdzić przednią stronę dla poprawnego zamocowania filtrów powietrza.

Typ2

Jeżeli spojrzysz na jednostkę wewnętrzną z góry, łatwiej jest przymocować górny filtr.

- 1 Wyłączyć zasilanie i odłączyć z gniazdka przewód zasilania.
- 2 Przytrzymać pokrętło filtra powietrza, podnieść go delikatnie.

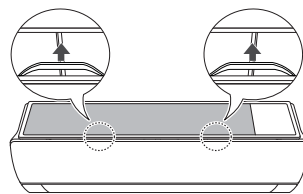

- 3 Usunąć go z jednostki wewnętrznej.

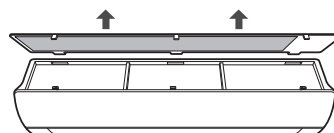

- 4 Czyścić filtry za pomocą odkurzacza lub ciepłej wody z obojętnym detergentem.
- 5 Suszyć filtr w cieniu.
- 6 Włożyć haczyki filtra powietrza do przedniej obudowy.

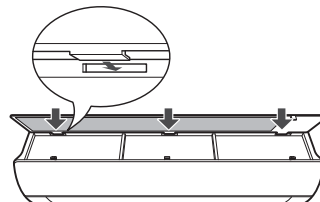

- 7 Wcisnąć haczyki, aby umocować filtr powietrza.

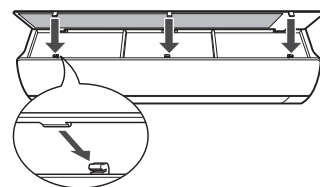

- 8 Sprawdzić przednią stronę dla poprawnego zamocowania filtra powietrza.

Wyczyścić filtr 3M i filtr potrójny (opcjonalnie).

- 1 Wyłączyć zasilanie i odłączyć z gniazdka przewód zasilania.
- 2 Usunąć filtry powietrza z jednostki wewnętrznej.
- 3 Usunąć filtr 3M i filtry potrójne z jednostki wewnętrznej.

Typ1

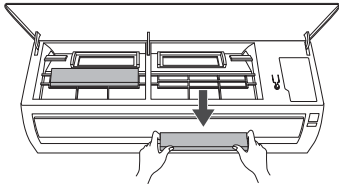

Typ2

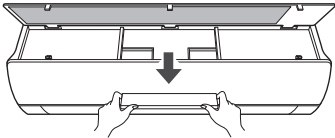

- 4 Oczyszczyć filtry za pomocą odkurzacza.

- 5 Wprowadzić filtr 3M i filtry potrójne.

Typ1

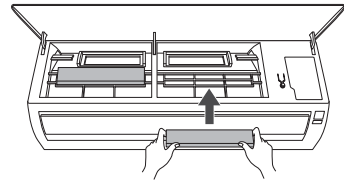

Typ2

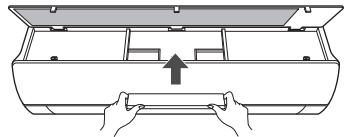

- 6 Zamocować filtry powietrza.
- 7 Sprawdzić przednią stronę dla poprawnego zamocowania filtrów powietrza.

NOTATKA

- Cechy i umiejscowienie filtra 3M i filtra potrójnego mogą się różnić w zależności od rodzaju modelu.

ROZWIĄZYWANIE PROBLEMÓW

Funkcja autodiagnostyki

Ten produkt posiada wbudowaną funkcję autodiagnostyki. W przypadku wystąpienia błędu lampka na jednostce wewnętrznej będzie migać w 2 sekundowych interwałach. Jeżeli tak się stanie, należy skontaktować się z lokalnym sprzedawcą lub centrum serwisowym.

Przed wezwaniem serwisu

Należy sprawdzić następujące rzeczy przed skontaktowaniem się z centrum serwisowym. Jeżeli problem się utrzymuje, należy skontaktować się z miejscowym centrum serwisowym.

Problem	Możliwe przyczyny	Działania korekcyjne
Klimatyzator nie działa normalnie.	Zapach spalenizny i dziwne dźwięki dochodzące z jednostki.	<ul style="list-style-type: none">Wylączyć klimatyzator, wyjąć wtyczkę kabla zasilania lub odłączyć od źródła zasilania, a następnie skontaktować się z centrum serwisowym.
	Woda wycieka z jednostki wewnętrznej, nawet gdy poziom wilgoci jest niski.	
	Uszkodzony jest przewód zasilania lub jednostka generuje nadmiar ciepła.	
	Przełącznik, wyłącznik obwodu (bezpieczeństwa, uziemienie) lub bezpiecznik nie działają poprawnie.	
	Jednostka generuje kod błędu ze swojej funkcji autodiagnostyki.	
Klimatyzator nie działa.	Klimatyzator nie jest podłączony do źródła zasilania.	<ul style="list-style-type: none">Sprawdzić, czy przewód zasilania jest podłączony do gniazdka lub separatory zasilania są włączone.
	Spalony bezpiecznik lub zablokowanie zasilania.	<ul style="list-style-type: none">Wymienić bezpiecznik lub sprawdzić, czy wyłącznik obwodu zadziałał.
	Nastąpiła awaria zasilania.	<ul style="list-style-type: none">Wylączyć klimatyzator, gdy wystąpi awaria zasilania.Po przywróceniu zasilania poczekać 3 minuty, a następnie włączyć klimatyzator.
	Napięcie jest zbyt wysokie lub zbyt niskie.	<ul style="list-style-type: none">Sprawdzić, czy wyłącznik obwodu zadziałał.
	Klimatyzator wyłączył się automatycznie o zadany czas.	<ul style="list-style-type: none">Włączyć klimatyzator.
	Ustawienie baterii w pilocie zdalnego sterowania jest nieprawidłowe.	<ul style="list-style-type: none">Upewnić się, że baterie włożone są w prawidłowy sposób w pilocie zdalnego sterowania.Jeżeli baterie włożone są prawidłowo, ale klimatyzator w dalszym ciągu nie działa, wymienić baterie na nowe i spróbować ponownie.

Problem	Możliwe przyczyny	Działania korekcyjne
Klimatyzator nie wytwarza zimnego powietrza.	Powietrze nie cyrkuluje w prawidłowy sposób.	<ul style="list-style-type: none"> Upewnić się, że nie ma zasłon, rolet lub mebli blokujących przód klimatyzatora.
	Filtr powietrza jest brudny.	<ul style="list-style-type: none"> Czyścić filtr powietrza raz na dwa tygodnie. Patrz „Czyszczenie filtra powietrza” w celu uzyskania dalszych informacji.
	Temperatura pokojowa jest za wysoka.	<ul style="list-style-type: none"> W lecie całkowite ochłodzenie pomieszczenia może potrwać pewien czas. W tym przypadku wybrać tryb Jet, aby szybko ochłodzić pomieszczenie.
	Zimne powietrze ucieka z pokoju.	<ul style="list-style-type: none"> Upewnić się, że zimne powietrze nie ucieka przez punkty wentylacyjne w pokoju.
	Żądana temperatura jest wyższa niż ustawiona temperatura.	<ul style="list-style-type: none"> Ustawić żądaną temperaturę na niższym poziomie niż bieżąca temperatura.
	Niedaleko istnieje źródło ciepła.	<ul style="list-style-type: none"> Unikać używania generatorów ciepła, takich jak piece elektryczne lub palniki gazowe podczas działania klimatyzatora.
	Wybrany jest tryb wentylatora.	<ul style="list-style-type: none"> Podczas trybu wentylatora powietrze jest wydmuchiwane z klimatyzatora bez ochłodzenia lub ogrzania w jednostce wewnętrznej. Przełączyć tryb działania na chłodzenie.
Zewnętrzna temperatura jest zbyt wysoka.	<ul style="list-style-type: none"> Efekt chłodzenia może nie być wystarczający. 	
Prędkość wentylatora nie może zostać wyregulowana.	Wybrano tryb Jet lub tryb automatycznego działania.	<ul style="list-style-type: none"> W niektórych trybach działania nie jest możliwa regulacja prędkości wentylatora. Wybrać tryb działania, w którym możliwa jest regulacja prędkości wentylatora.
Nie można regulować temperatury.	Wybrany jest tryb wentylatora lub Jet.	<ul style="list-style-type: none"> W niektórych trybach działania nie jest możliwa regulacja temperatury. Wybrać tryb działania, w którym możliwa jest regulacja temperatury.
Klimatyzator wyłącza się podczas działania.	Klimatyzator został nagle wyłączony.	<ul style="list-style-type: none"> Ustawiona funkcja czasomierza mogła skończyć odmierzać czas, co spowodowało wyłączenie jednostki. Sprawdzić ustawienia czasomierza.
	Podczas działania nastąpiła awaria zasilania.	<ul style="list-style-type: none"> Poczekać, aż zasilanie zostanie przywrócone. Jeżeli włączona jest funkcja Automatycznego restartu, jednostka wznowi pracę kilka minut po przywróceniu zasilania.
Jednostka wewnętrzna dalej pracuje, nawet gdy zasilanie zostało wyłączone.	Działa funkcja automatycznego czyszczenia.	<ul style="list-style-type: none"> Zezwolić funkcji automatycznego czyszczenia na kontynuowanie pracy, ponieważ usuwa ona wilgoć pozostałą wewnątrz jednostki wewnętrznej. Jeżeli nie chcesz korzystać z tej funkcji, możesz wyłączyć urządzenie.

Problem	Możliwe przyczyny	Działania korekcyjne
Wylot powietrza w jednostce wewnętrznej paruje.	Ochłodzone powietrze z klimatyzatora tworzy mgiełkę.	<ul style="list-style-type: none"> Gdy spadnie temperatura w pomieszczeniu, zjawisko zniknie.
Z jednostki zewnętrznej wycieka woda.	Podczas ogrzewania skondensowana woda wypływa z wymiennika ciepła.	<ul style="list-style-type: none"> W tym przypadku należy zainstalować wąż odpływowy pod misą podstawy. Skontaktować się z instalatorem.
Występuje hałas lub wibracje.	<p>Dźwięk klikania może być słyszany, podczas gdy jednostka włącza się lub zatrzymuje ze względu na ruch zaworu cofania.</p> <p>Skrzypienie: Plastikowe części jednostki wewnętrznej skrzypią podczas kurczenia się i rozciągania przy nagłych zmianach temperatury.</p> <p>Dźwięk płynącej wody lub wiania wiatru: Substancja chłodząca przepływa przez klimatyzator.</p>	<ul style="list-style-type: none"> Są to normalne objawy. Hałas ustanie.
Jednostka wewnętrzna wydziela przykry zapach.	Przykry zapach (taki jak dym papierosowy) może być zaabsorbowany przez jednostkę wewnętrzną i rozprowadzany z powietrzem.	<ul style="list-style-type: none"> Jeżeli zapach nie znika, należy wyprać filtr. Jeżeli to nie przyniesie pozytywnego rezultatu, skontaktować się z centrum serwisowym w celu wyczyszczenia wymiennika ciepła.
Klimatyzator nie wytwarza ciepłego powietrza.	Gdy włącza się tryb ogrzewania, łopatką jest niemal zamknięta i powietrze nie wydostaje się na zewnątrz, nawet gdy jednostka zewnętrzna działa.	<ul style="list-style-type: none"> Ten objaw jest normalny. Należy poczekać, aż jednostka wygeneruje wystarczająco dużo ciepłego powietrza, aby wydmuchać je poprzez jednostkę wewnętrzną.
	Jednostka zewnętrzna jest w trybie rozmrażania.	<ul style="list-style-type: none"> W trybie ogrzewania lód/szron gromadzi się na cewkach, gdy temperatura na zewnątrz spada. Ta funkcja usuwa warstwę szronu z cewki i powinna się zakończyć po około 15 minutach.
	Zewnętrzna temperatura jest zbyt niska.	<ul style="list-style-type: none"> Efekt ogrzewania może nie być wystarczający.

NOTATKA

- W zależności od modelu niektóre funkcje mogą nie być obsługiwane.