



PODRĘCZNIK OBSŁUGI

KLIMATYZATOR



W celu bezpiecznego i wygodnego korzystania z produktu prosimy przeczytać instrukcję obsługi przed rozpoczęciem korzystania z produktu.

POLSKI

TYP: JEDNOSTKI ŚCIENNE



MFL72096401
Rev.01_052124

www.lg.com

Copyright © 2017-2024 LG Electronics Inc. Wszelkie prawa zastrzeżone.

SPIS TREŚCI

Zamieszczone w instrukcji ilustracje lub treści mogą różnić się w zależności od modelu posiadanego przez użytkownika.
Niniejszy podręcznik może podlegać zmianom wprowadzanym przez producenta.

INSTRUKCJE DOT. BEZPIECZEŃSTWA

| | |
|---|----|
| PRZED UŻYCIEM ZAPOZNAĆ SIĘ ZE WSZYSTKIMI INSTRUKCJAMI | 3 |
| INSTRUKCJE DOTYCZĄCE OSTRZEŻEŃ | 4 |
| INSTRUKCJE DOTYCZĄCE PRZESTRÓG | 10 |

EKSPLOATACJA

| | |
|--|----|
| Przed użyciem..... | 12 |
| Omówienie produktu | 13 |
| Przygotowanie do pracy..... | 14 |
| Ogólne informacje o bezprzewodowym pilocie zdalnego sterowania | 15 |
| Korzystanie z trybów pracy | 21 |
| Korzystanie z funkcji specjalnych..... | 27 |

FUNKCJE INTELIGENTNE

| | |
|--|----|
| Aplikacja LG ThinQ | 42 |
| Diagnostyka przy użyciu aplikacji LG ThinQ | 46 |

KONSERWACJA

| | |
|-------------------|----|
| Czyszczenie | 49 |
|-------------------|----|

ROZWIĄZYWANIE PROBLEMÓW

| | |
|--|----|
| Przed zwróceniem się o pomoc do serwisu..... | 58 |
|--|----|

INSTRUKCJE DOT. BEZPIECZEŃSTWA

PRZED UŻYCIEM ZAPOZNAĆ SIĘ ZE WSZYSTKIMI INSTRUKCJAMI

Poniższe wytyczne dotyczące bezpieczeństwa mają na celu zapobiegnięcie ryzyku i szkodom wynikającym z niebezpiecznej lub nieprawidłowej eksploatacji urządzenia.

Wytyczne są podzielone na „OSTRZEŻENIA” i „PRZESTROGI” w sposób opisany poniżej.

Komunikaty dotyczące bezpieczeństwa



Ten symbol służy do oznaczania kwestii i działań, z którymi może wiązać się ryzyko. Należy dokładnie zapoznać się z fragmentem oznaczonym tym symbolem i przestrzegać instrukcji, aby uniknąć ryzyka.



OSTRZEŻENIE

Oznacza sytuację, w której nieprzestrzeganie instrukcji może skutkować poważnymi obrażeniami lub śmiercią.



PRZESTROGA

Oznacza sytuację, w której nieprzestrzeganie instrukcji może skutkować niewielkimi obrażeniami lub uszkodzeniem produktu.

Uwagi dotyczące łatwopalnego czynnika chłodniczego

Na jednostkach wyświetlane są poniższe symbole.



Ten symbol oznacza, że urządzenie wykorzystuje łatwopalny czynnik chłodniczy. W razie wycieku czynnika chłodniczego i narażenia go na kontakt z zewnętrznym źródłem zapłonu istnieje ryzyko pożaru.



Ten symbol oznacza, że należy dokładnie zapoznać się z podręcznikiem użytkownika.



Ten symbol oznacza, że urządzeniem powinien zajmować się personel serwisowy w sposób zgodny z instrukcją montażu.



Ten symbol oznacza, że odpowiednie informacje znajdują się w podręczniku użytkownika lub instrukcji montażu.

INSTRUKCJE DOTYCZĄCE OSTRZEŻEŃ

OSTRZEŻENIE

- Aby ograniczyć ryzyko wybuchu, pożaru, śmierci, porażenia prądem, obrażeń i oparzeń podczas używania produktu, należy stosować podstawowe środki ostrożności, m.in.:

Bezpieczeństwo techniczne

- Z urządzenia mogą korzystać dzieci w wieku co najmniej 8 lat i osoby o ograniczonych zdolnościach fizycznych, czuciowych lub umysłowych albo nieposiadające stosownego doświadczenia i wiedzy, o ile robią to pod nadzorem lub otrzymują instrukcje dotyczące użytkowania urządzenia w bezpieczny sposób i rozumieją związane z tym ryzyko. Dzieci nie powinny bawić się urządzeniem, ani zajmować się czyszczeniem i konserwacją urządzenia bez nadzoru.
- Urządzenie nie jest przeznaczone do obsługi przez osoby (w tym dzieci) o ograniczonych zdolnościach fizycznych, czuciowych lub umysłowych albo nieposiadające stosownego doświadczenia i wiedzy, o ile nie robią tego pod nadzorem osoby odpowiedzialnej za

ich bezpieczeństwo lub nie otrzymują od niej instrukcji dotyczących użytkowania urządzenia. Dzieci powinny znajdować się pod nadzorem w celu dopilnowania, że nie bawią się urządzeniem.

- Wykonywanie montażu i napraw przez nieupoważnione osoby może stanowić zagrożenie dla użytkownika i innych osób.
- Informacje zawarte w niniejszej instrukcji są przeznaczone dla wykwalifikowanego technika serwisowego zaznajomionego z procedurami bezpieczeństwa i wyposażonego w odpowiednie narzędzia i przyrządy testowe.
- Niezapoznanie się z wytycznymi zawartymi w niniejszej instrukcji i nieprzestrzeganie ich może skutkować awarią sprzętu, uszkodzeniem mienia, obrażeniami i/lub śmiercią.
- Czynnik chłodniczy i gaz porotwórczy do izolacji wykorzystane w urządzeniu wymagają specjalnych procedur utylizacji. Przed ich utylizacją należy skonsultować się z pracownikiem serwisu lub osobą o podobnych kwalifikacjach.
- W razie konieczności wymiany kabla zasilającego związane z tym czynności powinny zostać wykonane przez autoryzowany personel z wykorzystaniem oryginalnych części zamiennych.
- Jeśli kabel zasilający jest uszkodzony, w celu uniknięcia zagrożenia jego wymianą powinien zająć się producent, pracownik jego serwisu lub osoba o podobnych kwalifikacjach.
- Urządzenie należy montować zgodnie z krajowymi przepisami dotyczącymi okablowania.
- W przypadku okablowania montowanego na stałe konieczne jest uwzględnienie rozwiązania umożliwiającego odłączenie zasilania w sposób zgodny z zasadami dotyczącymi okablowania.
- W celu minimalizacji ryzyka porażenia prądem urządzenie musi być prawidłowo uziemione.
- Nie odcinać i nie usuwać bolca uziemiającego wtyczki zasilania.
- Podłączenie przewodu uziemienia do śruby pokrywy gniazdka zasilania nie jest równoznaczne z uziemieniem urządzenia, chyba że śruba pokrywy jest wykonana z metalu, nie posiada izolacji, a gniazdko zasilania jest uziemione z wykorzystaniem domowej instalacji elektrycznej.

- W razie jakichkolwiek wątpliwości dotyczących prawidłowości uziemienia klimatyzatora zlecić kontrolę gniazdka zasilania i obwodu wykwalifikowanemu elektrykowi.

Montaż

- Przed instalacją lub przenoszeniem klimatyzatora skontaktować się z autoryzowanym centrum serwisowym.
- Nie montować klimatyzatora na niestabilnej powierzchni ani w miejscu, w którym grozi mu upadek.
- Nie montować jednostki w miejscach o atmosferze zagrożonej wybuchem.
- Nie montować klimatyzatora w miejscu, w którym przechowywane są łatwopalne ciecze lub gazy, m.in. benzyna, propan, rozcieńczalnik do farb.
- Zamontować panel i pokrywę skrzynki sterowniczej w bezpieczny sposób.
- Przed użytkowaniem klimatyzatora zainstalować dedykowane gniazdo elektryczne i wyłącznik automatyczny.
- Używać standardowego wyłącznika automatycznego i bezpiecznika zgodnego z danymi znamionowymi klimatyzatora.
- Dopilnować, żeby podczas instalacji klimatyzatora rura i przewód zasilania łączące jednostkę wewnętrzną z zewnętrzną nie były zbyt mocno naprężone.
- Wewnętrzne/zewnętrzne połączenia przewodów muszą być dobrze zamocowane, a kabel powinien być właściwie poprowadzony tak, aby nie oddziaływała na niego żadna siła mogąca wyciągnąć przewody z zacisków. Niewłaściwe lub luźne połączenia mogą generować ciepło lub spowodować pożar.
- Nie łączyć przewodu uziemiającego z rurą gazu, prętem odgromowym ani telefonicznego przewodu uziemiającego.
- Użyć niepalnego gazu (azotu) do kontroli szczelności i odpowietrzania; w przypadku użycia sprężonego powietrza lub gazu łatwopalnego istnieje ryzyko pożaru lub wybuchu.

Eksplatacja

- Nie modyfikować ani nie przedłużać przewodu zasilającego. Przetarta lub zerwana izolacja przewodu zasilającego może skutkować pożarem lub porażeniem prądem. Taki przewód należy wymienić.
- Pilnować, żeby przewód zasilający nie był brudny, poluzowany ani uszkodzony.
- Nie kłaść żadnych przedmiotów na kablu zasilania.
- Nie umieszczać grzejnika ani innych urządzeń grzewczych w pobliżu kabla zasilającego.
- Zadbać o to, żeby przewód zasilający nie mógł być wyciągnięty ani uszkodzony podczas pracy urządzenia.
- Nigdy nie dotykać, nie obsługiwać ani nie naprawiać klimatyzatora wilgotnymi rękami.
- Nie wkładać rąk ani innych przedmiotów do wlotu lub wylotu powietrza w trakcie pracy klimatyzatora.
- Dopilnować, aby dzieci nie wspinały się na jednostkę zewnętrzną i nie uderzały jej.
- Używać tylko części podanych na wykazie części serwisowych. Nigdy nie podejmować prób modyfikacji wyposażenia.
- Nie dotykać rury czynnika chłodniczego, rury wody ani innych części wewnętrznych, gdy jednostka pracuje lub bezpośrednio po zakończeniu pracy.
- W pobliżu klimatyzatora nie pozostawiać substancji łatwopalnych, takich jak benzyna, benzol lub rozpuszczalnik.
- Nie włączać klimatyzatora na dłuższy czas w małych pomieszczeniach o niedostatecznej wentylacji.
- Jeśli jednocześnie używany jest klimatyzator i urządzenie grzewcze, jak np. grzejnik, należy pamiętać o odpowiednim wietrzeniu pomieszczenia.
- Nie blokować przepływu powietrza na wlocie i wylocie.
- Odciąć zasilanie w razie zaobserwowania jakichkolwiek hałasów, zapachu lub dymu wydobywającego się z klimatyzatora.

- W razie zanurzenia klimatyzatora w wodzie skontaktować się z autoryzowanym centrum serwisowym.
- W razie wycieku gazu (np. freonu, propanu, LPG itp.) dobrze przewietrzyć pomieszczenie przed ponownym włączeniem klimatyzatora.
- W razie awarii zasilania lub burzy natychmiast odłączyć zasilanie.

Pilot zdalnego sterowania

- Jeżeli pilot nie będzie używany przez dłuższy czas, wyjąć z niego baterie.
- W pilocie nigdy nie mieszać ze sobą baterii różnego typu lub starych z nowymi.
- Nie ładować ponownie baterii ani nie demontować ich.
- Zaprzestać używania pilota w razie stwierdzenia wycieku z baterii. Jeśli wyciekający elektrolit wejdzie w kontakt z ubraniem lub skórą, należy zmyć je czystą wodą.
- W razie połknięcia płynu, który wyciekł z baterii, należy dokładnie wypłukać usta i skonsultować się z lekarzem.
- Baterie utylizować w miejscu, w którym nie istnieje ryzyko pożaru.

Konserwacja

- Przed przystąpieniem do czyszczenia lub konserwacji należy odłączyć zasilanie i poczekać, aż wentylator zakończy pracę.
- Nie rozpylać wody bezpośrednio na produkt w celu wyczyszczenia go.

Czynnik chłodniczy

Informacje ogólne

- Używać tylko czynnika chłodniczego zgodnego ze specyfikacjami na etykiecie klimatyzatora.
- Nie wprowadzać do układu powietrza ani żadnego gazu oprócz określonego czynnika chłodniczego.

- Podczas montażu lub naprawy nie dotykać wyciekającego czynnika chłodniczego.
- Po instalacji lub naprawie klimatyzatora pamiętać o kontroli szczelności instalacji chłodniczej.
- Przechowywać urządzenie w sposób pozwalający zapobiec uszkodzeniom mechanicznym.

Tylko R32



- Każda osoba zaangażowana w prace przy lub w obwodzie czynnika chłodniczego powinna posiadać aktualny certyfikat wydany przez akredytowaną branżową jednostkę kontrolną, potwierdzający umiejętność bezpiecznego obchodzenia się z czynnikami chłodniczymi w sposób zgodny z uznanymi w branży kryteriami oceny.
- Serwisowanie powinno odbywać się tylko w sposób zalecany przez producenta sprzętu. Czynności konserwacyjne i naprawcze wymagające pomocy drugiego wykwalifikowanego pracownika powinny być wykonywane pod nadzorem osoby posiadającej umiejętności w zakresie użytkowania łatwopalnych czynników chłodniczych.
- Urządzenie przechowywać w dobrze wentylowanym pomieszczeniu, którego wielkość jest zgodna ze specyfikacjami pomieszczenia użytkowania.
- Unikać zasłaniania wszystkich wymaganych otworów wentylacyjnych.
- Urządzenie przechowywać w pomieszczeniu, w którym nie znajdują się na stałe otwarte płomienie (np. działające urządzenie gazowe) i źródła zapłonu (np. działający grzejnik elektryczny).

INSTRUKCJE DOTYCZĄCE PRZESTRÓG

UWAGA

- Aby ograniczyć ryzyko niewielkich obrażeń, nieprawidłowego działania lub uszkodzenia produktu lub mienia, należy stosować podstawowe środki ostrożności, m.in.:
-

Montaż

- Klimatyzator należy przenosić w co najmniej dwie osoby lub za pomocą wózka widłowego.
- Zamontować jednostkę zewnętrzną w taki sposób, aby była chroniona przed bezpośrednim dostępem promieni słonecznych. Nie umieszczać jednostki wewnętrznej w miejscach narażonych na bezpośredni dostęp promieni słonecznych przez okna.
- Nie instalować klimatyzatora w miejscu bezpośrednio narażonym na bryzę morską (mgłę solną).
- Aby zagwarantować bezproblemowe odprowadzanie skroplonej wody, należy odpowiednio zamontować wąż spustowy.
- Klimatyzator instalować w takim miejscu, żeby hałas dobiegający z jednostki zewnętrznej ani spaliny nie przeszkadzały sąsiadom. Niedopilnowanie tego może skutkować konfliktami z sąsiedztwem.
- Po instalacji lub naprawie zutylizować materiały opakowaniowe, takie jak wkręty, gwoździe, plastikowe worki oraz baterie w bezpieczny sposób, korzystając odpowiednich opakowań.
- Zachować ostrożność podczas odpakowywania oraz instalacji klimatyzatora.

Eksploatacja

- Przed włączeniem klimatyzatora upewnić się, że zainstalowany jest filtr.
- Nie pić wody odprowadzonej z klimatyzatora.
- Nie umieszczać na klimatyzatorze żadnych przedmiotów.

- Klimatyzator nie powinien pracować przez długi czas przy bardzo wysokiej wilgotności albo otwartym oknie lub drzwiach.
- Nie narażać ludzi, zwierząt i roślin przez długi czas na bezpośredni kontakt z zimnym lub gorącym strumieniem powietrza z klimatyzatora.
- Nie używać produktu do celów specjalnych, takich jak konserwacja żywności, dzieł sztuki itp. Klimatyzator jest zaprojektowany w celach konsumenckich i nie jest precyzyjnym systemem chłodniczym. Istnieje ryzyko uszkodzenia lub utraty mienia.

Konserwacja

- Podczas czyszczenia, konserwacji lub naprawy podwieszanego klimatyzatora korzystać ze stabilnego stołka lub drabiny.
- Nigdy nie używać silnych środków czyszczących lub rozpuszczalników i nie rozpylać wody podczas czyszczenia klimatyzatora. Używać miękkiej ściereczki.
- Nigdy nie dotykać metalowych części klimatyzatora podczas demontażu filtra powietrza.
- W celu wyczyszczenia wnętrza należy skontaktować się z centrum serwisowym lub przedstawicielem. Użycie silnych detergentów może skutkować korozją lub uszkodzeniem urządzenia.

EKSPLOATACJA

Przed użyciem

Uwagi dotyczące eksploatacji

- Wyregulować kierunek przepływu powietrza w pionie lub w poziomie, aby zapewnić cyrkulację powietrza w pomieszczeniu.
- Zwiększyć prędkość wentylatora, aby ochłodzić lub ogrzać powietrze w pomieszczeniu szybko, w krótkim czasie.
- Co jakiś czas wyłączać urządzenie i otwierać okna, aby przewietrzyć pomieszczenie. Długotrwała praca urządzenia może powodować pogarszanie się jakości powietrza w pomieszczeniu.
- Filtr powietrza należy czyścić co 2 tygodnie. Kurz i zanieczyszczenia zgromadzone w filtrze powietrza mogą blokować przepływ powietrza lub ograniczać wydajność urządzenia.

Propozycje umożliwiające oszczędzanie energii

- Nie schładzać nadmiernie pomieszczenia. Może mieć to negatywny wpływ na zdrowie oraz zwiększać zużycie prądu.
- Podczas eksploatacji urządzenia zablokować dostęp światła słonecznego za pomocą rolet lub zasłon.
- Podczas eksploatacji urządzenia drzwi i okna powinny być szczelnie zamknięte.

Omówienie produktu

Do montażu na ścianie

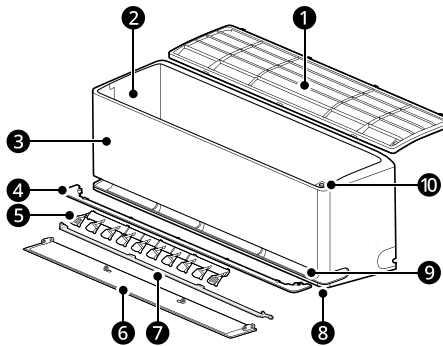

- | | | | |
|---|---|----|---|
| 1 | Filtr powietrza | 6 | Przesłona powietrza (łopatka góra/dół) |
| 2 | Otwory wlotowe powietrza | 7 | Deflektor powietrza (łopatka wewnętrzna) |
| 3 | Przednia pokrywa | 8 | Otwory wylotowe głównego nawiewu powietrza |
| 4 | Prowadnica powietrza | 9 | Otwory wylotowe łagodnego nawiewu powietrza |
| 5 | Przesłona powietrza (kratka lewo/prawo) | 10 | Przycisk zasilania |

UWAGA

- Podwójne łopatki: 6 + 7
- Liczba i położenie części może różnić się w zależności od modelu urządzenia.
- Funkcje mogą zmieniać się w zależności od typu modelu.

Przygotowanie do pracy

Umieszczanie baterii w bezprzewodowym pilocie zdalnego sterowania

Umieścić baterie AAA (1,5 V) w bezprzewodowym pilocie zdalnego sterowania.

- 1 Zdjąć pokrywę komory baterii.

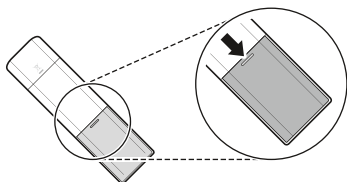

- 2 Włożyć nowe baterie i upewnić się, że bieguny + i - baterii są włożone zgodnie ze stykami.

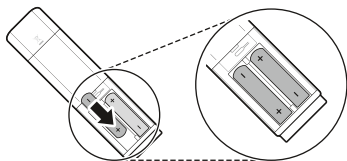

- 3 Ponownie założyć pokrywę, wsuwając ją z powrotem na miejsce.

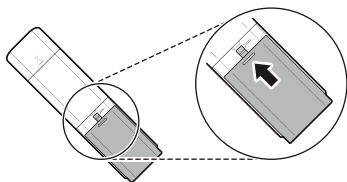

UWAGA

- Baterie AAA (1,5 V) wymieniać, gdy wyświetlacz pilota bezprzewodowego zaczyna blaknąć.
 - Nie używać jednocześnie starych i nowych baterii.
-







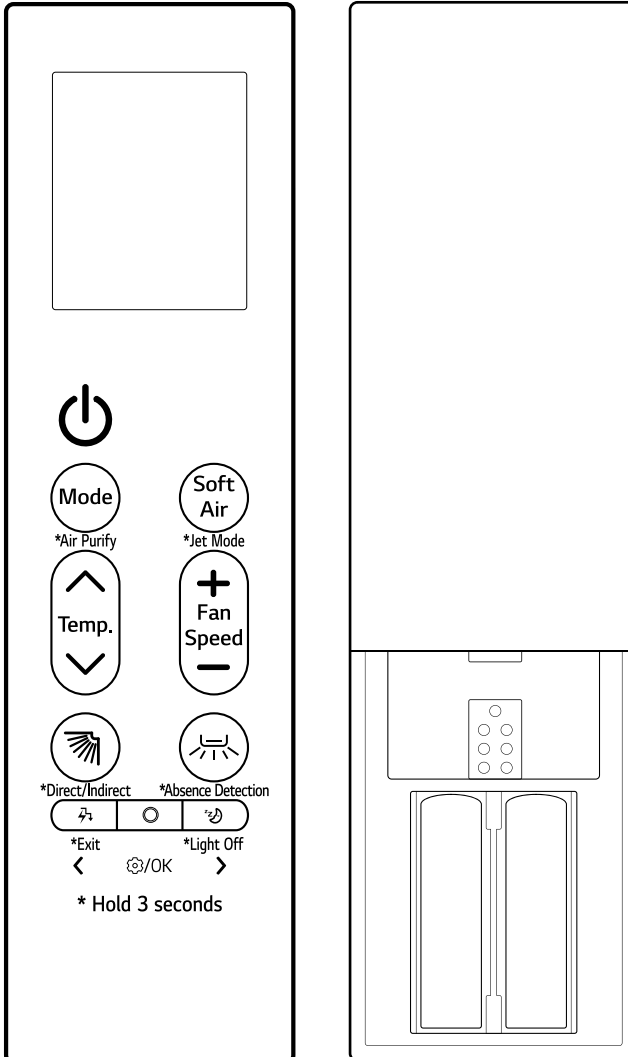

Ogólne informacje o bezprzewodowym pilocie zdalnego sterowania



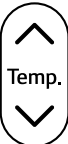









Bezprzewodowy pilot zdalnego sterowania

Urządzenie można wygodnie obsługiwać przy pomocy pilota bezprzewodowego.

Typ A



| Obraz | Opis |
|---|--|
|  | <p>Zasilanie Włącza lub wyłącza urządzenie.</p> <hr/> <p>Podłączanie do LG ThinQ Nacisnąć i przytrzymać przycisk Zasilanie przez 3 sekundy, aby przygotować produkt do podłączenia urządzenia i sieci Wi-Fi.</p> |
|  <p>*Air Purify</p> | <p>Mode Wybiera żądany tryb pracy.</p> <ul style="list-style-type: none"> • Każde naciśnięcie powoduje przełączenie trybu w następującej kolejności: Chłodzenie → Auto → Osuszanie → Ogrzewanie → Wentylator <hr/> <p>Air Purify Nacisnąć i przytrzymać przycisk Mode przez około 3 sekundy, aby dostarczyć czyste, świeże powietrze za pomocą cząsteczek jonów i filtra.</p> |
|  <p>*Jet Mode</p> | <p>Soft Air Zapewnia chłód bez uczucia przeciągu.</p> <hr/> <p>Jet Mode Nacisnąć i przytrzymać przycisk Soft Air przez około 3 sekundy, aby szybko zmienić temperaturę w pomieszczeniu.</p> |
|  <p>Temp.</p> | <p>Temperatura ▲, ▼ Pozwala wyregulować pożądaną temperaturę w pomieszczeniu.</p> |
|  <p>Fan Speed</p> | <p>Fan Speed +, - Pozwala regulować prędkości wentylatora.</p> |
|  <p>*Direct/Indirect</p> | <p> (Regulacja nadmuchu w pionie) Pozwala wyregulować kierunek przepływu powietrza w osi góra/dół.</p> <hr/> <p>Direct/Indirect Nacisnąć i przytrzymać przycisk  przez około 3 sekundy, aby wykryć osoby i ustawić bezpośredni lub pośredni przepływ powietrza w zależności od własnych preferencji.</p> <hr/> <p>Tryb czyszczenia Gdy pilot zdalnego sterowania i urządzenie są wyłączone, nacisnąć i przytrzymać przycisk  przez około 5 sekund, aby zamocować łopatkę w celu jej łatwego wyczyszczenia.</p> |

| Obraz | Opis |
|--|--|
|  <p>*Absence Detection</p> | <p> (Regulacja nadmuchu w poziomie) Pozwala wyregulować kierunek przepływu powietrza w osi lewo/prawo.</p> <hr/> <p>Absence Detection Nacisnąć i przytrzymać przycisk  przez około 3 sekundy, aby automatycznie zmienić na pracę z oszczędzaniem energii, gdy nikogo nie ma w pomieszczeniu.</p> |
|  <p>*Exit </p> | <p> (Kontrola zużycia energii) Zmniejszenie poboru mocy. Można kontrolować zużycie energii.</p> <hr/> <p>Exit Podczas wprowadzania ustawień nacisnąć i przytrzymać przycisk  przez około 3 sekundy, aby powrócić do poprzedniego ustawienia.</p> |
|  <p>/OK</p> | <p>Funkcja Wybiera żądaną funkcję.</p> |
|  <p>*Light Off </p> | <p> (Sen) Automatycznie wyłącza urządzenie o żądanej godzinie. Używać tej funkcji przed snem.</p> <hr/> <p>Light Off Nacisnąć i przytrzymać przycisk  przez około 3 sekundy, aby ustawić funkcję wyłączenia światła.</p> |

Typ B

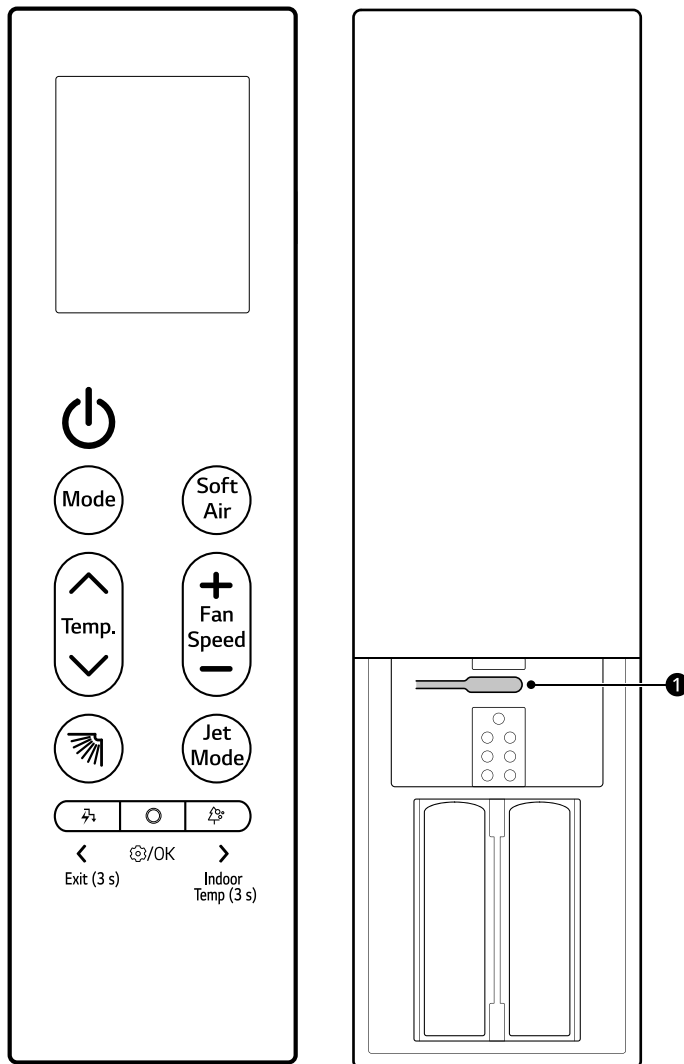

Obraz













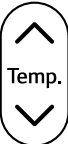

Opis



**Zasilanie**

Włącza lub wyłącza urządzenie.

Podłączanie do LG ThinQ

Nacisnąć i przytrzymać przycisk **Zasilanie** przez 3 sekundy, aby przygotować produkt do podłączenia urządzenia i sieci Wi-Fi.

| Obraz | Opis |
|---|--|
|  | <p>Mode Wybiera żądany tryb pracy.</p> <ul style="list-style-type: none"> • Każde naciśnięcie powoduje przełączenie trybu w następującej kolejności: Chłodzenie → Auto → Osuszanie → Ogrzewanie → Wentylator |
|  | <p>Soft Air Zapewnia chłód bez uczucia przeciągu.</p> |
|  | <p>Temperatura ▲, ▼ Pozwala wyregulować pożądaną temperaturę w pomieszczeniu.</p> |
|  | <p>Fan Speed +, - Pozwala regulować prędkości wentylatora.</p> |
|  | <p> (Regulacja nadmuchu w pionie) Pozwala wyregulować kierunek przepływu powietrza w osi góra/dół.</p> |
|  | <p>Tryb czyszczenia Gdy pilot zdalnego sterowania i urządzenie są wyłączone, naciśnięcie i przytrzymanie przycisk  przez około 5 sekund, aby zamocować łopatkę w celu jej łatwego wyczyszczenia.</p> |
|  | <p>Jet Mode Pozwala szybko zmienić temperaturę w pomieszczeniu.</p> |
|  | <p> (Kontrola zużycia energii) Zmniejszenie poboru mocy. Można kontrolować zużycie energii.</p> |
|  Exit (3 s) | <p>Exit (3 s) Podczas wprowadzania ustawień naciśnięcie i przytrzymanie przycisk  przez około 3 sekundy, aby powrócić do poprzedniego ustawienia.</p> |
|  OK | <p>Funkcja Wybiera żądaną funkcję.</p> |

| Obraz | Opis |
|--|--|
|  > Indoor Temp (3 s) | 🌀 (Oczyszczanie powietrza) Dopływ czystego i świeżego powietrza można zapewnić dzięki cząsteczkom jonów i filtrom. <hr/> Indoor Temp (3 s) Nacisnąć i przytrzymać przycisk 🌀 przez około 3 sekundy, aby wyświetlić temperaturę w pomieszczeniu. |
|  | 🔌 Reset Resetuje ustawienia bezprzewodowego pilota zdalnego sterowania. |

Korzystanie z trybów pracy

Obsługa za pomocą bezprzewodowego pilota zdalnego sterowania

Skierować bezprzewodowy pilot zdalnego sterowania w kierunku odbiornika sygnału po prawej stronie urządzenia, aby móc je obsługiwać.

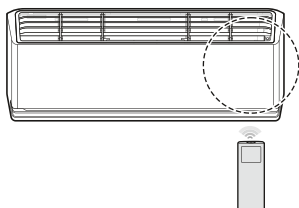

UWAGA

- Bezprzewodowy pilot zdalnego sterowania może służyć też do obsługi innych urządzeń po skierowaniu go w ich stronę. Upewnić się, że bezprzewodowy pilot zdalnego sterowania jest skierowany w stronę odbiornika sygnału urządzenia.
- Aby zagwarantować prawidłowe działanie, można przetrzeć nadajnik i odbiornik sygnału miękką ściereczką.
- Jeśli funkcja dostępna na pilocie nie jest obsługiwana przez urządzenie, może ono nie sygnalizować tego faktu dźwiękiem.

Tryb chłodzenia, automatyczny, osuszania, ogrzewania i wentylatora

Tryb pracy można zmienić, gdy urządzenie jest włączone.

- 1 Włączyć urządzenie.

- 2 Naciskać wielokrotnie przycisk **Mode** w celu zmiany trybu pracy.

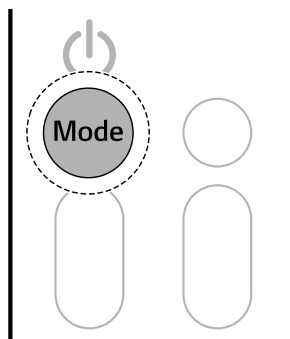

Tryb **chłodzenia**



Tryb **pracy automatycznej** / Tryb **automatycznego przełączania**

*1 Automatyzuje proces wyboru odpowiednich ustawień dla danego pomieszczenia.



Tryb **Osuszanie**



Tryb **Ogrzewanie**



Tryb **Wentylator**

- 3 Nacisnąć przycisk **▲** lub **▼**, aby wybrać żadaną temperaturę.

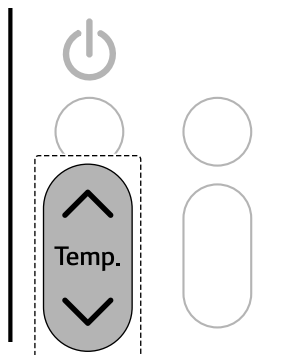

Uwagi dotyczące każdego trybu pracy

Tryb osuszania

- Regulacja prędkości wentylatora jest niemożliwa.
- W trybie **osuszania** sprężarka i wentylator wewnętrzny mogą być wyłączone, aby zapobiec nadmiernemu schłodzeniu pomieszczenia.

Tryb wentylatora

- Na ekranie jednostki wewnętrznej wyświetlane jest wskazanie \square .
- Nie można wyregulować temperatury.

Tryb szybki

Umożliwia szybką zmianę temperatury w pomieszczeniu.

- Tryb **Jet** jest dostępny w połączeniu z trybami **Chłodzenie i Ogrzewanie**.

1 Włączyć urządzenie.

2 Naciskanie przycisku **Mode** pozwala przełączać się między dostępnymi trybami.

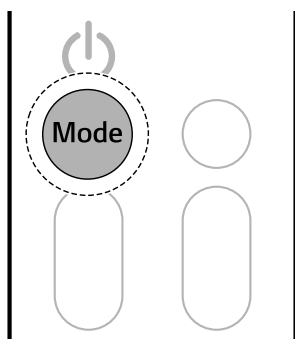

3 Typ A

Nacisnąć i przytrzymać przycisk **Soft Air** przez około 3 sekundy.

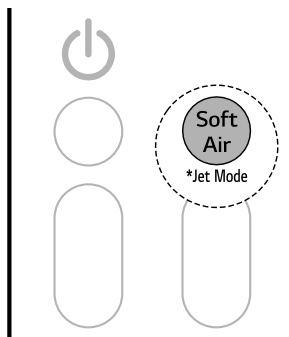

Typ B

Nacisnąć przycisk **Jet Mode**.

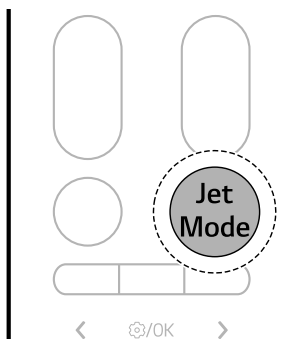

UWAGA

• Tryb szybkiego chłodzenia

Przez 30 minut silnym strumieniem nawiewane jest chłodne powietrze. Po 30 minutach temperatura jest domyślnie utrzymywana na poziomie 18 °C.

• Tryb szybkiego ogrzewania

Przez 30 minut silnym strumieniem nawiewane jest ciepłe powietrze. Po 30 minutach temperatura jest domyślnie utrzymywana na poziomie 30 °C.

- Funkcja **szybkiego ogrzewania** jest dostępna tylko w wybranych modelach.

- Obsługa trybu **szybkiego** może wyglądać inaczej za pośrednictwem wyświetlacza pilota bezprzewodowego.

UWAGA

- Prędkość wentylatora naturalnego wiatru reguluje się automatycznie.
- Na niektórych jednostkach wewnętrznych wyświetlane są ikony.
- Ikona prędkości wentylatora jest widoczna na wyświetlaczu jednostki wewnętrznej tylko przez 5 sekund, po czym ponownie wyświetlana jest ustawiona temperatura.

Regulacja prędkości wentylatora

Prędkość wentylatora można regulować, naciskając wielokrotnie przycisk **+** lub **-**.

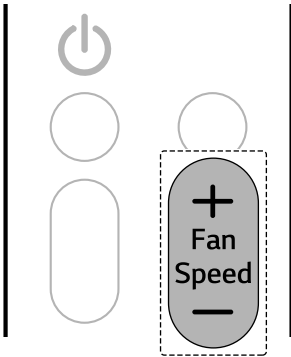







Regulacja kierunku przepływu powietrza

Kierunek przepływu powietrza można regulować w pionie i w poziomie.

Regulacja w kierunku góra-dół

- Naciskać wielokrotnie przycisk , aby wyregulować kierunek przepływu powietrza.

| Prędkość | Ikona na bezprzewodowym pilocie zdalnego sterowania | Ikona na jednostce wewnętrznej |
|-----------------|---|--------------------------------|
| Naturalny wiatr |  | - |
| Wysoka |  | F5 |
| Średnio-wysoka |  | F4 |
| Średnia |  | F3 |
| Średnio-niska |  | F2 |
| Niska |  | F1 |

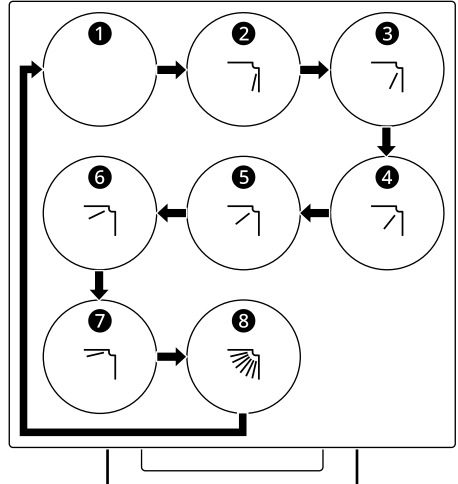



- Wybrać , aby automatycznie wyregulować przepływ powietrza w kierunku góra-dół.

Regulacja w kierunku lewo-prawo

Typ A

24 EKSPLOATACJA

- Naciskać wielokrotnie przycisk , aby wyregulować kierunek przepływu powietrza.
- Wybrać  9, aby automatycznie wyregulować przepływ powietrza w kierunku lewo-prawo.

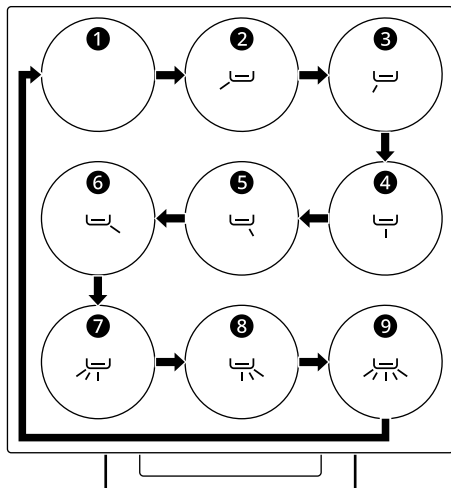

Typ B

- 1 Nacisnąć przycisk **Funkcja**.

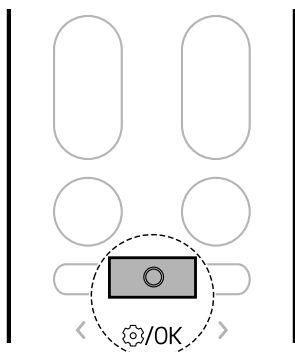

- 2 Nacisnąć przycisk **<** lub **>**, aż na ekranie zacznie migać poniższa ikona. Następnie nacisnąć przycisk **Funkcja**.

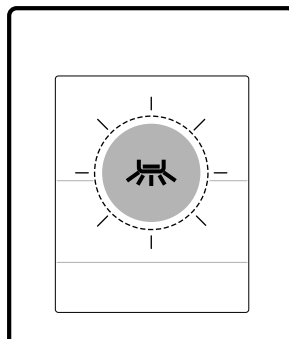
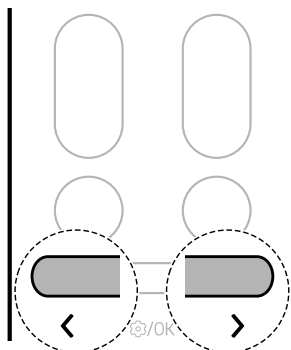

- 3 Nacisnąć przycisk **<** lub **>**, aby wyregulować przepływ powietrza. Następnie nacisnąć przycisk **Funkcja**.

- **1** WYŁ. ↔ **2** 1 ↔ **3** 2 ↔ **4** 3 ↔ **5** 4 ↔ **6** 5 ↔ **7** WŁ. ↔ **8** WŁ. ↔ **9** WŁ.

- Wybrać ⑨ , aby automatycznie wyregulować przepływ powietrza w kierunku lewo-prawo.

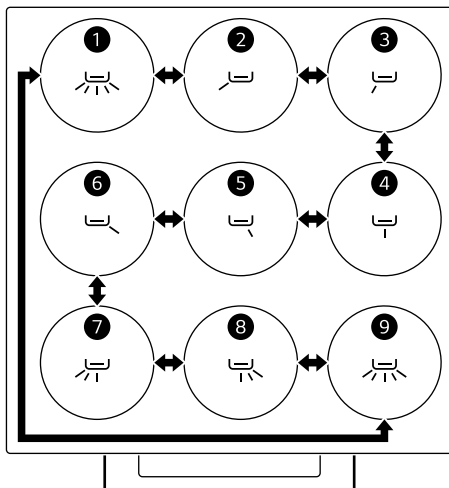

- Nacisnąć przycisk **ZASILANIE** ①.



UWAGA

- Domyślnie ustawiona jest wysoka prędkość wentylatora.
- Funkcje mogą zmieniać się w zależności od typu modelu.
- Podczas korzystania z przycisku **ZASILANIE** ① regulacja temperatury jest niemożliwa.
- Domyślne ustawienie temperatury mieści się w zakresie od 22 °C do 24 °C.

UWAGA

- Nieprzemyślana regulacja ustawienia deflektora powietrza może doprowadzić do awarii urządzenia.
- Po zrestartowaniu urządzenie stosuje ostatnio ustawiony kierunek przepływu powietrza. Pozycja deflektora powietrza może być niezgodna z ikoną widoczną na bezprzewodowym pilocie zdalnego sterowania. W takim przypadku należy ponownie wyregulować kierunek przepływu powietrza.
- Ta funkcja może działać w sposób niezgodny ze wskazaniem na wyświetlaczu bezprzewodowego pilota zdalnego sterowania.

Przywracanie wcześniejszych ustawień

Po ponownym uruchomieniu klimatyzatora po awarii zasilania funkcja **Automatyczne ponowne uruchamianie** przywróci wcześniejsze ustawienia. Funkcja **Automatyczne ponowne uruchamianie** jest konfigurowana podczas pierwszego użycia urządzenia. Funkcję można anulować i konfigurować za pomocą przycisku **ZASILANIE** ① na jednostce wewnętrznej.

Anulowanie automatycznego ponownego uruchamiania

- Nacisnąć i przytrzymać przycisk **ZASILANIE** ① przez 6 sekund.
- Gdy urządzenie wyemituje dwa krótkie sygnały, należy puścić przycisk **ZASILANIE** ①. Kontrolka zamiga dwa razy. To powtórzy się 4 razy.

Obsługa ręczna

Jeśli użytkownik nie ma do dyspozycji pilota bezprzewodowego, urządzenie można włączać i wyłączać przyciskiem **ZASILANIE** ① znajdującym się na jednostce wewnętrznej.

Konfiguracja automatycznego ponownego uruchamiania

- 1 Nacisnąć i przytrzymać przycisk **ZASILANIE ①** przez 6 sekund.
- 2 Gdy urządzenie wyemituje dwa krótkie sygnały, należy puścić przycisk **ZASILANIE ①**. Kontrolka zamiga. To powtórzy się 4 razy.

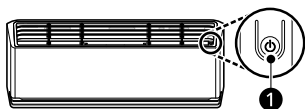

UWAGA

- Funkcja może różnić się w zależności od typu modelu.
 - Naciśnięcie i przytrzymanie przycisku **ZASILANIE ①** przez 3–5 sekund zamiast przez 6 sekund spowoduje uruchomienie urządzenia w trybie testowym. W trybie testowym urządzenie emituje silny strumień chłodzącego powietrza przez 18 minut, a następnie przywraca fabryczne ustawienia domyślne.
-

Korzystanie z funkcji specjalnych

Funkcja oczyszczania powietrza

Dopływ czystego i świeżego powietrza można zapewnić dzięki jonom i filtrom.

Typ A

Nacisnąć i przytrzymać przycisk **Mode** przez około 3 sekundy.

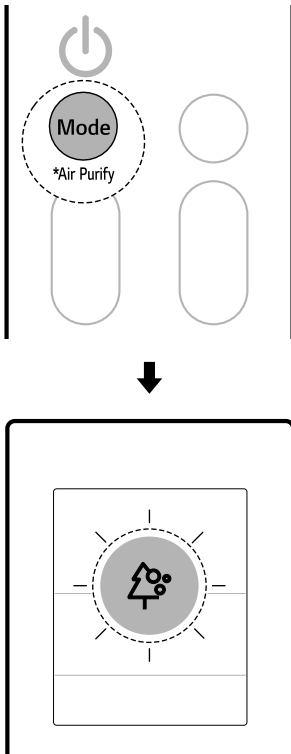

Typ B

Nacisnąć przycisk .

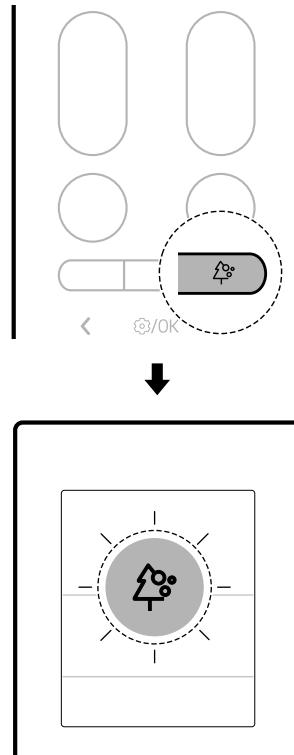

| Funkcja | Opis |
|-----------|--|
| Jonizator | Jony doprowadzane za pomocą jonizatora ograniczają ilość bakterii i innych szkodliwych substancji na powierzchniach. |

OSTRZEŻENIE

- Nie dotykać pracującego jonizatora.

UWAGA

- Z tej funkcji można korzystać bez włączania urządzenia.

Funkcja kontroli zużycia energii (w niektórych modelach)



Istnieje możliwość obniżenia poboru mocy.

1 Włączyć urządzenie.

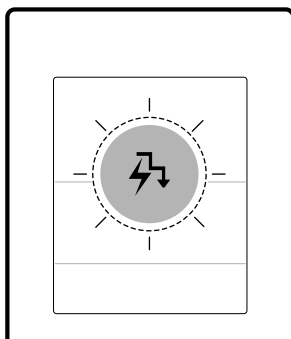
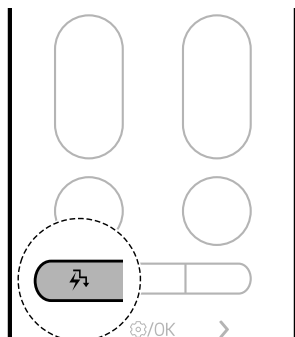



2 Naciskać wielokrotnie przycisk  w celu wybraniażądanego kroku.



| Wartość | Ekran | Opis |
|---------|---|---|
| 1 |  | Moc wejściowa jest mniejsza o 20% w porównaniu do wartości znamionowej. |

| Wartość | Ekran | Opis |
|------------------------------|---|---|
| 2 |  | Moc wejściowa jest mniejsza o 40% w porównaniu do wartości znamionowej. |
| 3 (w niektórych modelach) |  | Moc wejściowa jest mniejsza o 60% w porównaniu do wartości znamionowej. |

UWAGA

- Na niektórych jednostkach wewnętrznych wyświetlane jest oznaczenie 80, 60, 40 lub L (krok 1), LL (krok 2).
- Funkcja jest dostępna w trybie **Chłodzenie**.
- Wybór funkcji **Kontrola zużycia energii** może obniżyć wydajność urządzenia.
- Żądana temperatura jest wyświetlana przez około 5 sekund po naciśnięciu przycisku  lub .
- Prędkość wentylatora jest wyświetlana przez około 5 sekund po naciśnięciu przycisku  lub .
- W przypadku podłączenia do jednostki zewnętrznej Multi, funkcje te mogą nie być obsługiwane.

Łagodny nawiew (w niektórych modelach)

Funkcja ta powoduje skierowanie delikatnego strumienia powietrza w górę, aby zapewnić użytkownikowi chłód bez odczuwania przeciągu.

1 Włączyć urządzenie.

- 2 Nacisnąć przycisk **Soft Air**.

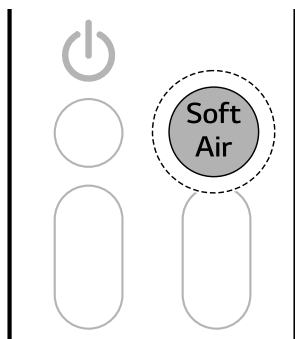

- Na ekranie zostanie wyświetlone wskazanie \varnothing .

- 3 Nacisnąć przycisk **▲** lub **▼**, aby wyregulować temperaturę nawiewanego powietrza.

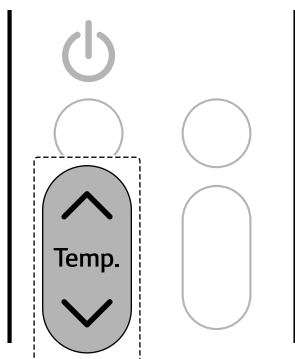

- Można wyregulować temperaturę przepływu powietrza wylatującego z urządzenia.
- Wyświetlacz pokazuje poziomy temperatury przepływu powietrza od -4 do 4, gdzie niższe liczby wskazują chłodniejszy przepływ powietrza. (-4: najchłodniejsze, 4: najmniej chłodny). Po krótkim czasie wyświetlacz znowu pokaże \varnothing .

- 4 W celu wyregulowania prędkości wentylatora naciskać przycisk **+** lub **-**.

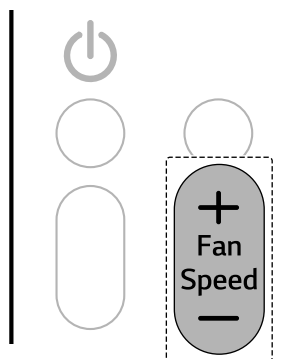

UWAGA

- Po włączeniu funkcji **łagodnego nawiewu** temperatura powietrza wydostającego się z urządzenia ulega zmianie, a strumień powietrza zostaje skierowany w górę.
- Funkcji **łagodnego nawiewu** można używać z trybem **chłodzenia** lub **wentylatora**.
- Temperatura nawiewanego powietrza może nie wzrastać lub spadać w zależności od temperatury panującej wewnątrz i na zewnątrz pomieszczenia.
- Po podłączeniu do jednostki zewnętrznej Multi nie można regulować temperatury przepływu powietrza.

Czujnik wykrywania obecności ludzi (w niektórych modelach)

Bezpośredni i pośredni przepływ powietrza

Funkcja ta służy do wykrywania osób i, w zależności od preferencji użytkownika, ustawiania **bezpośredniego** lub **pośredniego** przepływu powietrza.

- **Bezpośredni przepływ powietrza**
Po wykryciu zajętego obszaru funkcja ta kieruje strumień powietrza do tego obszaru.
- **Pośredni przepływ powietrza**

Po wykryciu zajętego obszaru funkcja ta kieruje strumień powietrza do niezajętego obszaru.

Typ A

- Nacisnąć i przytrzymać przycisk  przez około 3 sekundy, aby wybrać funkcję bezpośrednią lub pośrednią.
- Po każdym naciśnięciu przycisku funkcja zmienia się w następującej kolejności: Bezpośredni → Pośredni → Wył.

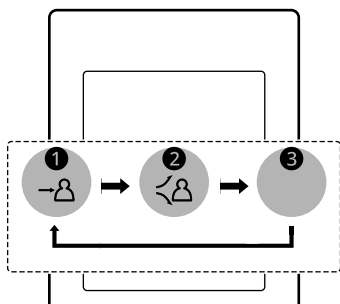
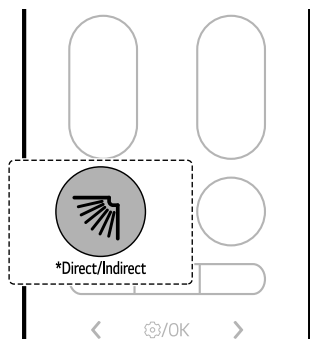

- Bezpośredni
- Pośredni
- Wył.

Typ B

- Włączyć urządzenie.

- Nacisnąć przycisk **Funkcja**.

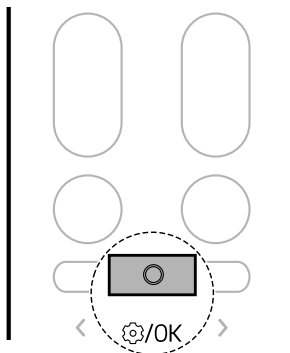

- Nacisnąć przycisk < lub >, aby ustawić poniższą ikonę migającą w dolnej części ekranu wyświetlacza. Następnie nacisnąć przycisk **Funkcja**.

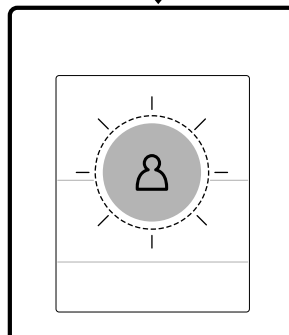
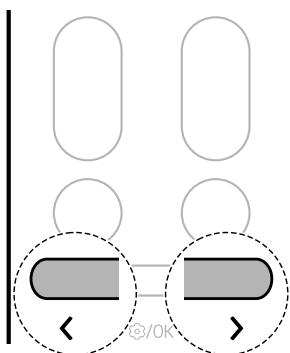

- 4 Nacisnąć przycisk < lub >, aby wybrać funkcję bezpośrednią lub pośrednią.
- Po każdym naciśnięciu przycisku funkcja zmienia się w następującej kolejności: Bezpośredni ↔ Pośredni ↔ WYŁ.

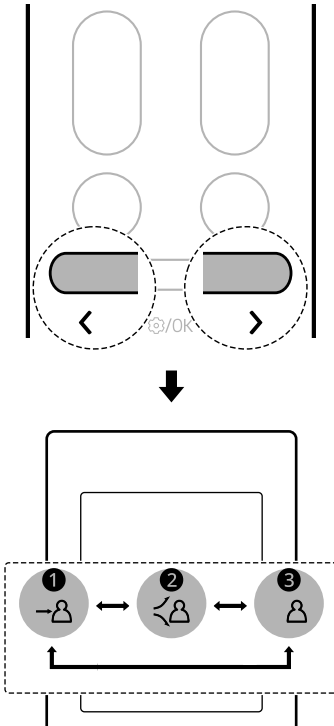

- ❶ Bezpośredni
- ❷ Pośredni
- ❸ Wył.

- 5 Następnie nacisnąć przycisk **Funkcja**.

Wykrywanie nieobecności

Funkcja zostaje automatycznie przełączona w oszczędzanie energii w razie niewykrycia osób.

- W przypadku, gdy użytkownik pozostawi urządzenie włączone i wyjdzie, automatycznie wykona ono oszczędzającą energię operację chłodzenia lub wyłączy zasilanie po upływie

- czasu wykrywania nieobecności, co pozwoli zaoszczędzić na kosztach energii elektrycznej.
- Połączyć urządzenie z aplikacją **LG ThinQ**, aby ustawić czas wykrywania nieobecności i tryb wykrywania nieobecności.

Typ A

- Nacisnąć i przytrzymać przycisk  przez około 3 sekundy, aby wybrać funkcję wykrywania nieobecności.

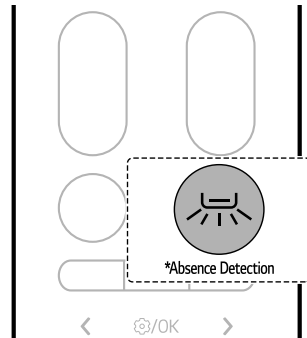

Typ B

- Włączyć urządzenie.
- Nacisnąć przycisk **Funkcja**.

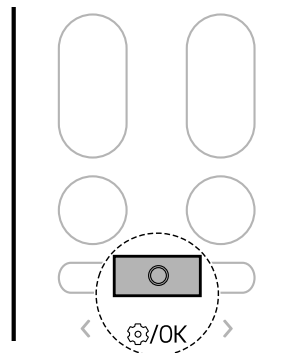

- Nacisnąć przycisk < lub >, aby ustawić poniższą ikonę migającą w dolnej części ekranu

wyświetlacza. Następnie nacisnąć przycisk **Funkcja**.

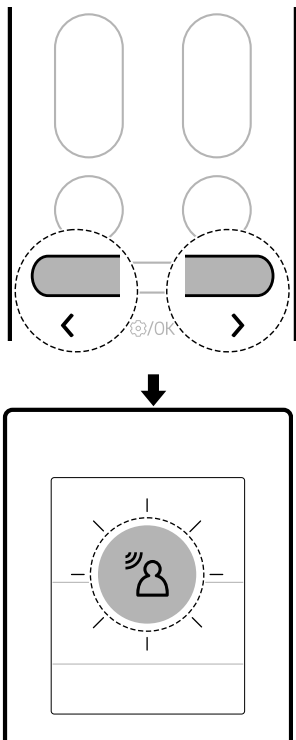

4 Nacisnąć przycisk **<** lub **>**, aby wybrać funkcję wykrywania nieobecności.

- Po każdym naciśnięciu przycisku funkcja zmienia się w następującej kolejności: **WŁ.** ↔ **WYŁ.**

5 Następnie nacisnąć przycisk **Funkcja**.

UWAGA

- **Bezpośredni i pośredni przepływ powietrza** jest dostępny w trybach **chłodzenia** i **ogrzewania**.
- Poziom czułości czujnika radarowego może się różnić w zależności od środowiska i warunków panujących wewnątrz, np. wtedy, gdy:
 - ruch jest niewielki, np. podczas oglądania telewizji lub snu;

- użytkownik siedzi na podłodze w pobliżu urządzenia;
 - użytkownik znajduje się w miejscu oddalonym od urządzenia o około 5 m (16 ft) lub więcej.
- Poruszające się obiekty, takie jak wentylatory, roboty odkurzające lub zwierzęta, mogą zostać uznane za ludzi.

Timer uśpienia

Urządzenie można skonfigurować tak, aby wyłączało się automatycznie po upływie określonego czasu. Urządzenie automatycznie zmieni temperaturę, prędkość wentylatora i kierunek przepływu powietrza. Istnieją dwa sposoby ustawienia timera uśpienia.

Tę funkcję można skonfigurować przy włączonym urządzeniu.

Metoda 1

1 Włączyć urządzenie.

2 Nacisnąć przycisk **Funkcja**.

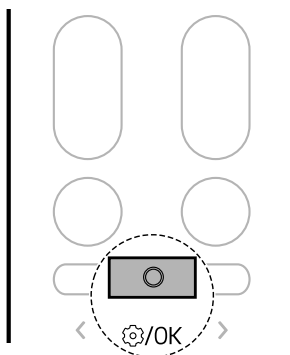

- 3 Nacisnąć przycisk < lub >, aż w dolnej części ekranu zaczną migać poniższa ikona. Następnie nacisnąć przycisk **Funkcja**.

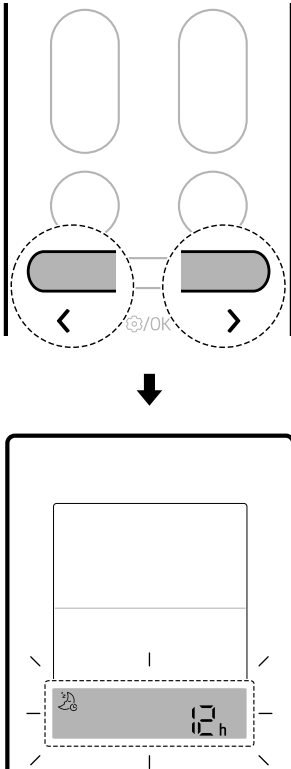

- 2 Nacisnąć przycisk .

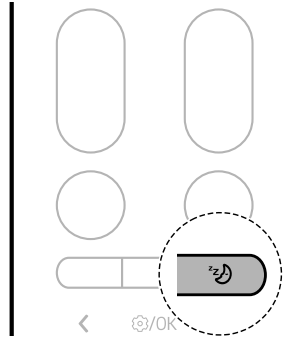

- 3 Nacisnąć przycisk , aby wybrać żądaną godzinę. Następnie nacisnąć przycisk **Funkcja**.
- Począwszy od 30 minut, timer snu można ustawiać w przyrostach godzinowych aż do 12 godzin.

UWAGA

- Wyświetlacz jednostki wewnętrznej w przypadku niektórych modeli pokazuje ustawiony czas od 1 godz. do 12 godz. przez jedynie 5 sekund, po czym znika.
- W trybie **Chłodzenie** i **Osuszanie** temperatura zostaje zwiększona o 1°C po 30 minutach i o jeszcze 1°C po kolejnych 30 minutach, aby zagwarantować większy komfort podczas snu. Temperatura może wzrosnąć o maksymalnie 2°C w porównaniu z ustawioną temperaturą i maksymalnie do 30°C.
- Choć wskazanie prędkości wentylatora na ekranie wyświetlacza może się zmienić, prędkość wentylatora jest regulowana automatycznie.
- W trybie **Ogrzewanie** temperatura zostaje zwiększona o 1°C po godzinie i o jeszcze 1°C po kolejnej godzinie, aby zagwarantować większy komfort podczas snu. Temperatura może wzrosnąć o maksymalnie 2°C w porównaniu z ustawioną temperaturą.
 - Po podłączeniu do jednostki zewnętrznej Multi automatyczna zmiana temperatury jest niemożliwa.

- 4 Nacisnąć przycisk < lub >, aby wybrać żądaną godzinę. Następnie nacisnąć przycisk **Funkcja**.
- Począwszy od 30 minut, timer snu można ustawiać w przyrostach godzinowych aż do 12 godzin.

Metoda 2 (tylko w przypadku pilota zdalnego sterowania typu A)

- 1 Włączyć urządzenie.

Timer włączania i wyłączenia

Urządzenie można skonfigurować tak, aby włączyło i wyłączyło się automatycznie o ustalonych godzinach.

Funkcje **Timer włączania** i **Timer wyłączenia** można skonfigurować razem.

Konfiguracja timera włączania

Funkcję można ustawić lub anulować niezależnie od tego, czy urządzenie jest włączone, czy wyłączone.

- 1 Nacisnąć przycisk **Funkcja**.

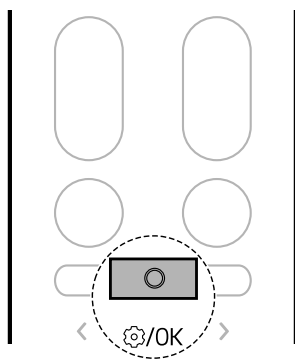

- 2 Nacisnąć przycisk **<** lub **>**, aż w dolnej części ekranu zaczną migać poniższa ikona. Następnie nacisnąć przycisk **Funkcja**.

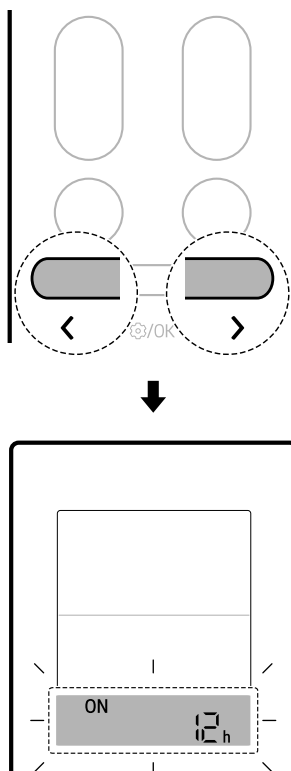

- 3 Nacisnąć przycisk **<** lub **>**, aby wybrać żądaną godzinę. Następnie nacisnąć przycisk **Funkcja**.
 - Maksymalne ustawienie czasu to 24 godzin.

Konfiguracja timera wyłączenia

Funkcję można ustawić lub anulować niezależnie od tego, czy urządzenie jest włączone, czy wyłączone.

- 1 Nacisnąć przycisk **Funkcja**.

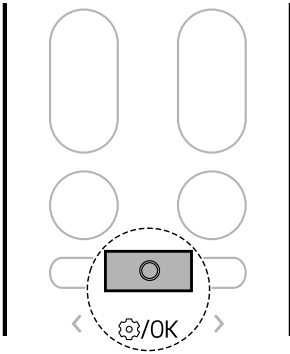

- 3 Nacisnąć przycisk < lub >, aby wybrać żadaną godzinę. Następnie nacisnąć przycisk **Funkcja**.
- Maksymalne ustawienie czasu to 24 godzin.

Anulowanie ustawienia timera

Pozwala anulować wszystkie ustawienia timera.

- 1 Nacisnąć przycisk **Funkcja**.

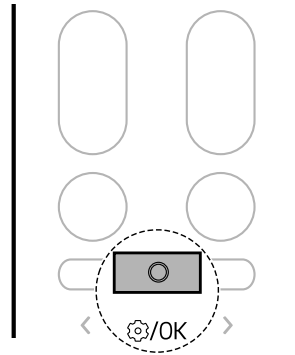

- 2 Nacisnąć przycisk < lub >, aż w dolnej części ekranu zacznie migać poniższa ikona. Następnie nacisnąć przycisk **Funkcja**.

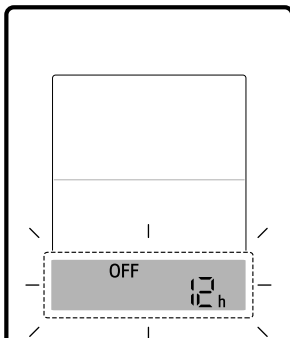
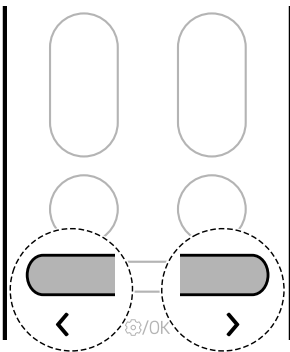

- 2** Nacisnąć przycisk < lub >, aż w dolnej części ekranu zaczną migać poniższa ikona. Następnie nacisnąć przycisk **Funkcja**.

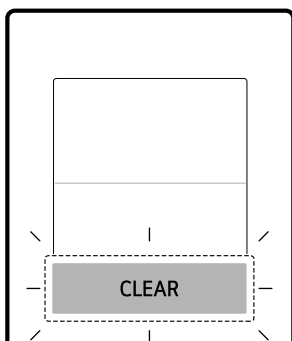
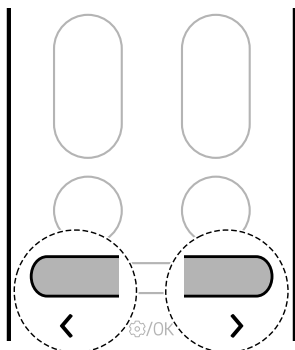

Funkcja wyciszenia

Można włączyć lub wyłączyć dźwięk brzęczyka, aby powiadamiał o ustawieniu lub zmianie funkcji klimatyzatora.

- 1** Włączyć urządzenie.

- 2** Nacisnąć przycisk **Funkcja**.

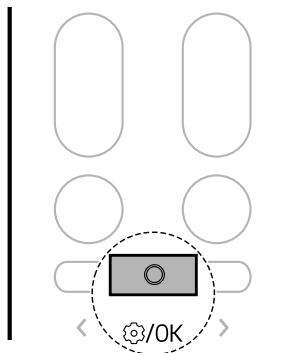

- 3** Nacisnąć przycisk < lub >, aż w dolnej części ekranu zaczną migać poniższa ikona. Następnie nacisnąć przycisk **Funkcja**.

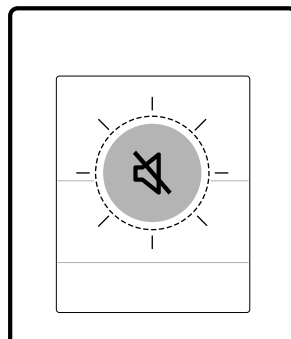
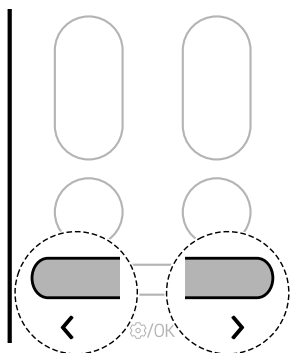

UWAGA

- Ustawić funkcję za każdym razem, gdy funkcja się włączy i wyłączy.
- Po ustawieniu wyciszenia na wyświetlaczu jednostki wewnętrznej pojawi się na chwilę symbol , a dźwięk brzęczyka zostanie wyłączony.
- Ta funkcja może działać różnie w zależności od modelu.

2 Nacisnąć przycisk **Funkcja**.

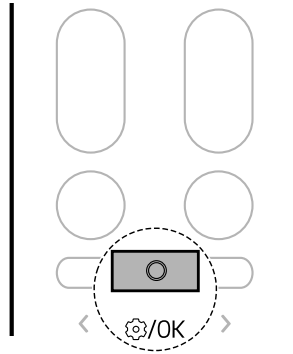
**Funkcja wyłączenia światła**

Istnieje możliwość ustawienia jasności ekranu wyświetlacza jednostki wewnętrznej.

Typ A

- Nacisnąć i przytrzymać przycisk  przez około 3 sekundy, aby ustawić funkcję wyłączenia światła.

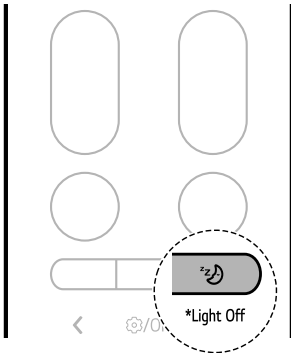

3 Nacisnąć przycisk **<** lub **>**, aż w dolnej części ekranu zaczną migać poniższe ikony. Następnie nacisnąć przycisk **Funkcja**.

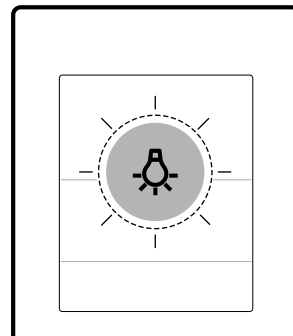
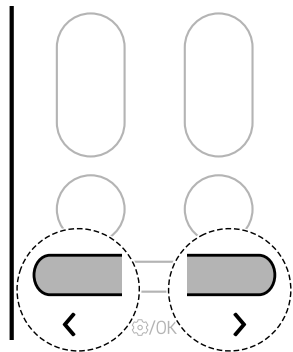
**Typ B**

1 Włączyć urządzenie.

- 4 Nacisnąć przycisk < lub >, aby ustawić funkcję wyłączenia światła.
- Po każdym naciśnięciu przycisku funkcja zmienia się w następującej kolejności: WŁ. ↔ WYŁ.

- 5 Następnie nacisnąć przycisk **Funkcja**.

UWAGA

- Naciśnięcie przycisku włącza lub wyłącza wyświetlacz.
- Jeśli podświetlenie wyświetlacza jednostki wewnętrznej jest wyłączone, naciśnięcie przycisku na bezprzewodowym pilocie zdalnego sterowania automatycznie włącza wyświetlacz na pewien czas.
- Ta funkcja może działać różnie w zależności od modelu.

Funkcja pracy cichej (w niektórych modelach)

Istnieje możliwość obniżenia poziomu hałasu generowanego przez jednostki zewnętrzne, tak aby nie przeszkadzał on sąsiadom.

- 1 Włączyć urządzenie.

- 2 Nacisnąć przycisk **Funkcja**.

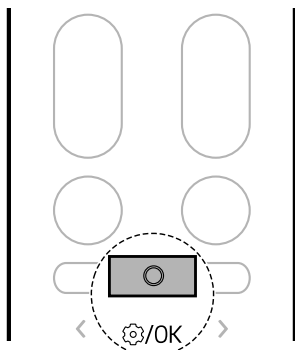

- 3 Nacisnąć przycisk < lub >, aż w dolnej części ekranu zacznie migać poniższa ikona. Następnie nacisnąć przycisk **Funkcja**.

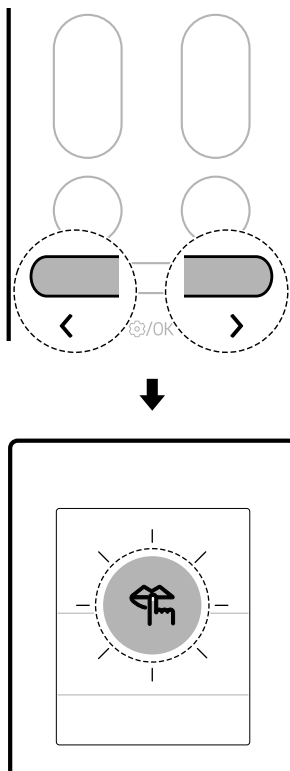

- 4 Nacisnąć przycisk < lub >, aby ustawić funkcję pracy cichej.
- Po każdym naciśnięciu przycisku funkcja zmienia się w następującej kolejności: WŁ. ↔ WYŁ.

- 5 Następnie nacisnąć przycisk **Funkcja**.

UWAGA

- Ta funkcja zostanie wyłączona po naciśnięciu przycisku **Mode** lub **Jet Mode**.
- Ta funkcja jest dostępna w trybie **Chłodzenie**, **Ogrzewanie** i **Automatyczne przełączanie**.

- W przypadku podłączenia do jednostki zewnętrznej Multi, funkcje te mogą nie być obsługiwane.

- 3 Nacisnąć przycisk < lub >, aż w dolnej części ekranu zacznie migać poniższa ikona. Następnie nacisnąć przycisk **Funkcja**.

Funkcja minimalnego ogrzewania (w niektórych modelach)

Układ grzewczy może pracować tak, aby utrzymywał minimalną temperaturę w pomieszczeniu i zapobiegał zamarzaniu znajdujących się tam obiektów, gdy użytkownik znajduje się poza domem przez dłuższy czas.

- 1 Włączyć urządzenie.

- 2 Nacisnąć przycisk **Funkcja**.

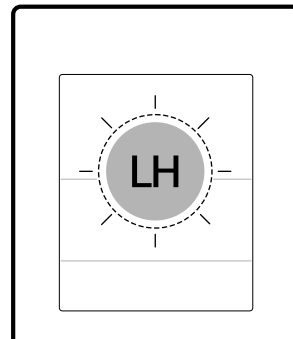
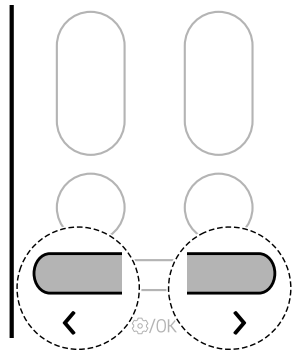
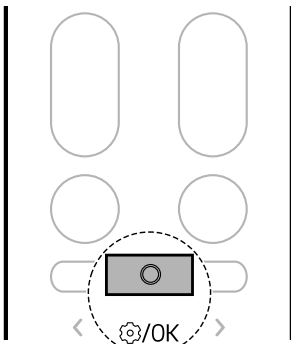

- 4 Nacisnąć przycisk < lub >, aby wybrać funkcję minimalnego ogrzewania.
 - Po każdym naciśnięciu przycisku funkcja zmienia się w następującej kolejności: Wł. ↔ WYŁ.

- 5 Następnie nacisnąć przycisk **Funkcja**.

UWAGA

- Funkcja jest dostępna w trybie **Ogrzewanie**.
- Aby powrócić do trybu **Ogrzewanie**, należy nacisnąć przycisk **Temperatura** \wedge , \vee , **Fan Speed** $+$, $-$ lub przycisk **Mode**.

UWAGA

- Naciśnięcie przycisku **Jet Mode**, gdy funkcja **Minimalne ogrzewanie** działa, powoduje wyłączenie funkcji i natychmiastowe włączenie trybu **Szybkie ogrzewanie** (w modelach **Szybkie ogrzewanie**).
- W razie wystąpienia błędu możliwe jest przerwanie pracy w celu zapobiegnięcia uszkodzeniu urządzenia.
- Podczas działania funkcji **Minimalne ogrzewanie** nie można używać przycisków **Soft Air** i .
- Na ekranie jednostki wewnętrznej wyświetlane jest wskazanie LH.
- Temperatura w pomieszczeniu jest kontrolowana do ok. 10°C. Temperatura jest zmieniana w zależności od urządzenia.
- W przypadku podłączenia do jednostki zewnętrznej Multi, funkcje te mogą nie być obsługiwane.

Sprawdzanie temperatury w pomieszczeniu

Pozwala na sprawdzenie aktualnej temperatury w pomieszczeniu.

Typ A

- 1 Włączyć urządzenie.

- 2 Nacisnąć przycisk **Funkcja**.

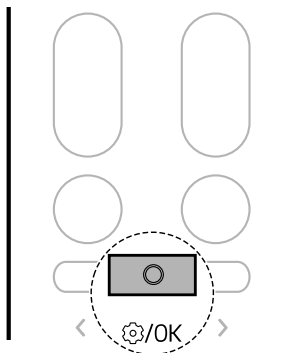

- 3 Nacisnąć przycisk **<** lub **>**, aż w dolnej części ekranu zacznie migać poniższa ikona. Następnie nacisnąć przycisk **Funkcja**.

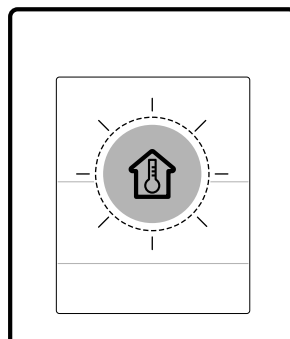
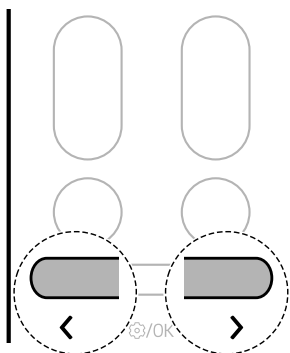

Typ B

1 Włączyć urządzenie.

2 Naciśnąć i przytrzymać przycisk  przez około 3 sekundy, aby sprawdzić temperaturę w pomieszczeniu.

- W niektórych funkcjach wyświetlane są ustawienia temperatury, a nie temperatura w pomieszczeniu.

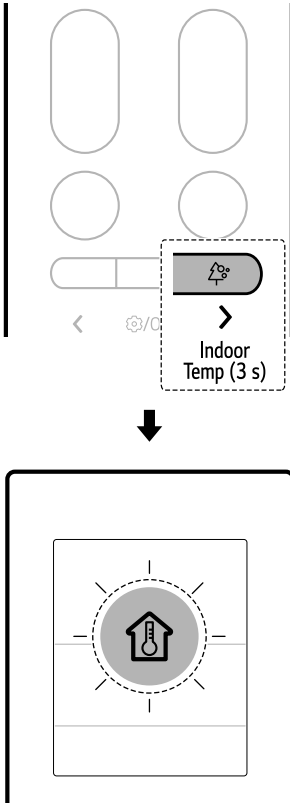
**UWAGA**

- Temperatura w pomieszczeniu wyświetlana jest przez 5 sekund przed powrotem do poprzedniego ekranu.
- Ta funkcja może działać różnie w zależności od modelu.

FUNKCJE INTELIGENTNE

Aplikacja LG ThinQ

Ta funkcja jest dostępna tylko w przypadku modeli z obsługą sieci Wi-Fi.

Aplikacja **LG ThinQ** umożliwi komunikację z urządzeniem za pomocą smartfona.

Funkcje aplikacji LG ThinQ

Funkcje podstawowe

Komunikuj się z urządzeniem za pomocą smartfona, korzystając z aplikacji **LG ThinQ**.

- **Smart Diagnosis**

- W razie problemów z eksploatacją urządzenia funkcja inteligentnej diagnostyki pomoże określić, na czym polega problem.

Funkcje dodatkowe

Więcej funkcji jest dostępnych, jeśli urządzenie jest podłączone do sieci Wi-Fi.

- Ustawienia
 - Umożliwiają konfigurację różnych opcji dotyczących urządzenia i aplikacji.

UWAGA

- W przypadku wymiany routera bezprzewodowego albo zmiany dostawcy usług internetowych lub hasła należy usunąć zarejestrowane urządzenie w aplikacji **LG ThinQ**, a następnie zarejestrować je ponownie.
- Aplikacja może być modyfikowana bez uprzedzenia w celu poprawy eksploatacji urządzenia.
- Funkcje mogą różnić się w zależności od modelu.

Instalowanie aplikacji LG ThinQ i podłączanie urządzenia LG

Modele z kodem QR

Zeskanować kod QR dołączony do produktu za pomocą aparatu lub aplikacji do odczytu kodów QR na smartfonie.



Modele bez kodu QR

- 1 Wyszukać i zainstalować aplikację **LG ThinQ** w sklepie Google Play Store lub Apple App Store za pomocą smartfona.
- 2 Uruchomić aplikację **LG ThinQ** i zalogować się przy użyciu istniejącego konta lub utworzyć konto LG, aby się zalogować.
- 3 Dotknąć przycisku dodawania (+) w aplikacji **LG ThinQ**, aby podłączyć urządzenie LG. Postępować zgodnie z instrukcjami w aplikacji, aby zakończyć proces.

UWAGA

- W celu zweryfikowania połączenia Wi-Fi należy sprawdzić, czy wskaźnik Wi-Fi na panelu sterującym świeci się.
- Urządzenie współpracuje tylko z sieciami Wi-Fi 2,4 GHz. Częstotliwość sieci można sprawdzić, kontaktując się z dostawcą usług internetowych lub sprawdzając instrukcję obsługi routera bezprzewodowego.

- **LG ThinQ** nie odpowiada za żadne problemy z połączeniem sieciowym oraz za usterki, awarie i błędy związane z połączeniem sieciowym.
- Urządzenia bezprzewodowe znajdujące się w otoczeniu mogą zmniejszyć prędkość sieci bezprzewodowej.
- Jeśli odległość między urządzeniem a routerem bezprzewodowym jest zbyt duża, sygnał staje się słaby. Nawiązanie połączenia może zająć dużo czasu lub instalacja może się nie powieść.
- W razie problemów z połączeniem z siecią Wi-Fi przyczyną może być zbyt duża odległość urządzenia od routera. Wzmacniacz sygnału Wi-Fi pozwala zwiększyć siłę sygnału Wi-Fi.
- Połączenie sieciowe może nie działać prawidłowo w zależności od dostawcy usług internetowych.
- Połączenie Wi-Fi mogło nie zostać nawiązane lub zostało zakłócone przez środowisko sieci domowej.
- W wyniku problemów połączenie urządzenia z nadajnikiem sygnału bezprzewodowego jest niemożliwe. Należy odłączyć urządzenie i poczekać około minuty przed podjęciem ponownej próby nawiązania połączenia.
- Jeśli router bezprzewodowy posiada aktywną zaporę internetową, wyłącz ją lub dodaj wyjątek.
- Nazwa sieci bezprzewodowej (SSID) powinna być kombinacją liter angielskiego alfabetu i cyfr. (Bez znaków specjalnych).
- Interfejs użytkownika (UI) smartfona może różnić się w zależności od systemu operacyjnego (OS) telefonu i producenta.
- Jeśli protokół bezpieczeństwa routera jest ustawiony na **WEP**, konfiguracja sieci może się nie powieść. Należy zmienić go na inny protokół bezpieczeństwa (zalecany to **WPA2**), a następnie połączyć produkt ponownie.

Wykrywanie otwartego okna (w niektórych modelach/LG ThinQ)

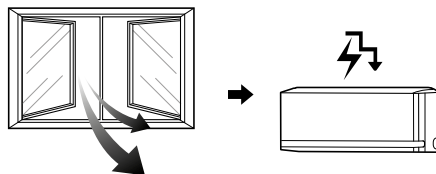

Po otwarciu okna lub napływie powietrza z zewnątrz możliwe jest wykrycie zmiany temperatury i nastąpi włączenie trybu **kontroli zużycia energii**.

Aby użyć funkcji **wykrywania otwartego okna** lub ustawić **czas wyłączenia kontroli zużycia energii**, należy połączyć urządzenie z aplikacją **LG ThinQ**.

- Po otwarciu okna na ekranie jednostki wewnętrznej zostanie wyświetlone wskazanie 80, 60 lub 40

UWAGA

- Funkcję **wykrywania otwartego okna** można stosować w trybach **chłodzenia i ogrzewania**.
- Funkcja **wykrywania otwartego okna** jest wyłączana w następujących sytuacjach.
 - Gdy urządzenie wykryje, że okno jest zamknięte.
 - Gdy upłynął czas ustawiony w opcji **czasu wyłączenia kontroli zużycia energii**
 - W przypadku zmiany trybu pracy.
- Funkcja **wykrywania otwartego okna** nie działa w następujących przypadkach.
 - W przypadku zbyt wczesnego włączenia trybu **chłodzenia i ogrzewania** po włączeniu urządzenia.
 - Gdy różnica temperatur w pomieszczeniu i poza nim nie jest duża.
 - Gdy wentylacja przez okna jest niewystarczająca.
- W przypadku podłączenia do jednostki zewnętrznej Multi, funkcje te mogą nie być obsługiwane.

Łagodny nawiew (w niektórych modelach/LG ThinQ)

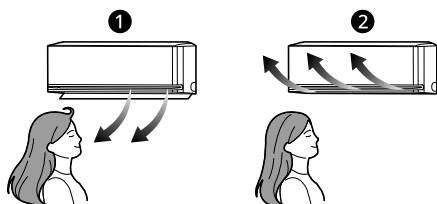

1 Normalny

2 Łagodny nawiew

Funkcja ta powoduje skierowanie delikatnego strumienia powietrza w górę, aby zapewnić użytkownikowi chłód bez odczuwania przeciągu. Za pomocą aplikacji **LG ThinQ** można precyzyjnie regulować temperaturę i siłę nawiewu.

Na ekranie jednostki wewnętrznej wyświetlane jest wskazanie 50.

UWAGA

- Po włączeniu funkcji **łagodnego nawiewu** temperatura powietrza wydostającego się z urządzenia ulega zmianie, a strumień powietrza zostaje skierowany w górę.
- Funkcji **łagodnego nawiewu** można używać z trybem **chłodzenia** lub **wentylatora**.
- Temperatura nawiewanego powietrza może nie wzrastać lub spadać w zależności od temperatury panującej wewnątrz i na zewnątrz pomieszczenia.
- Po podłączeniu do jednostki zewnętrznej Multi nie można regulować temperatury przepływu powietrza.

Czujnik wykrywania obecności ludzi (w niektórych modelach/LG ThinQ)

Bezpośredni i pośredni przepływ powietrza

Funkcja ta służy do wykrywania osób i, w zależności od preferencji użytkownika, ustawiania

bezpośredniego lub **pośredniego** przepływu powietrza.

• Bezpośredni przepływ powietrza

Po wykryciu zajętego obszaru funkcja ta kieruje strumień powietrza do tego obszaru.

• Pośredni przepływ powietrza

Po wykryciu zajętego obszaru funkcja ta kieruje strumień powietrza do niezajętego obszaru.

Wykrywanie nieobecności

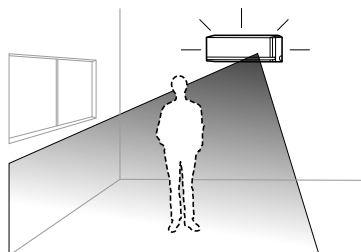

Funkcja zostaje automatycznie przełączona w oszczędzanie energii w razie niewykrycia osób.

- W przypadku, gdy użytkownik pozostawi urządzenie włączone i wyjdzie, automatycznie wykona ono oszczędzającą energię operację chłodzenia lub wyłączy zasilanie po upływie czasu wykrywania nieobecności, co pozwoli zaoszczędzić na kosztach energii elektrycznej.
- Połączyć urządzenie z aplikacją **LG ThinQ**, aby ustawić czas wykrywania nieobecności i tryb wykrywania nieobecności.

UWAGA

• Bezpośredni i pośredni przepływ powietrza jest dostępny w trybach **chłodzenia** i **ogrzewania**.

- Poziom czułości czujnika radarowego może się różnić w zależności od środowiska i warunków panujących wewnątrz, np. wtedy, gdy:
 - ruch jest niewielki, np. podczas oglądania telewizji lub snu;
 - użytkownik siedzi na podłodze w pobliżu urządzenia;
 - użytkownik znajduje się w miejscu oddalonym od urządzenia o około 5 m (16 ft) lub więcej.

- Poruszające się obiekty, takie jak wentylatory, roboty odkurzające lub zwierzęta, mogą zostać uznane za ludzi.

Czyszczenie wymiennika (w niektórych modelach/LG ThinQ)

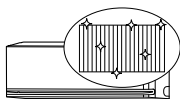



Wielokrotne zamrażanie i rozmrażanie wymiennika ciepła klimatyzatora pozwala na usuwanie takich zanieczyszczeń jak pył, dzięki czemu urządzenie jest utrzymywane w czystości.

Na ekranie jednostki wewnętrznej wyświetlane jest wskazanie FC oraz postęp czyszczenia od 0 do 99.

UWAGA

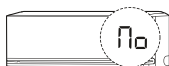
- Funkcja **Czyszczenie wymiennika** zakończy się po wyschnięciu urządzenia.
- Jeśli wilgotność w pomieszczeniu jest wysoka podczas działania funkcji **czyszczenia wymiennika**, obszar w pobliżu jednostki wewnętrznej może ulec zaparowaniu.
- Funkcja **czyszczenia wymiennika** można używać w pomieszczeniach w temperaturze od 21°C do 32°C i na zewnątrz pomieszczeń w temperaturze od 21°C do 37°C. Funkcja **czyszczenia wymiennika** jest funkcją zarządzania higieną, a nie funkcją chłodzenia, w związku z czym warunki korzystania mogą różnić się od gwarantowanej temperatury chłodzenia urządzenia.
- W przypadku używania funkcji **czyszczenia wymiennika** w temperaturze wykraczającej poza dopuszczalny zakres rozlega się 5-krotny sygnał dźwiękowy, sygnalizując zakończenie działania funkcji.
 - Kod przedstawiony na poniższym obrazie będzie wyświetlany na niektórych urządzeniach wewnętrznych.



- Funkcja **czyszczenia wymiennika** jest dostępna nawet wtedy, gdy urządzenie pracuje.
- W przypadku naciśnięcia przycisku  na urządzeniu lub na pilocie zdalnego sterowania podczas działania funkcji **czyszczenia wymiennika**, **czyszczenia wymiennika** zostanie wyłączona.
- Podczas działania funkcji **czyszczenia wymiennika** mogą być słyszalne odgłosy rozszerzania lub kurczenia się urządzenia (odgłos „tik-tik” lub „tak-tak”).
- Po wykonaniu **czyszczenia wymiennika**, urządzenie wyłączy się automatycznie. Po ponownym włączeniu zasilania urządzenie będzie działać w trybie **chłodzenia**.
- Jeśli ustawiona jest funkcja **timera**, funkcja **czyszczenia wymiennika** może nie działać w prawidłowy sposób.
- Po włączeniu funkcji **czyszczenia wymiennika** z wylotu wydostaje się chłodne powietrze.
- W przypadku podłączenia do jednostki zewnętrznej Multi, funkcje te mogą nie być obsługiwane.

Menedżer kW (w niektórych modelach/LG ThinQ)

Zużycie energii przez klimatyzator jest automatycznie regulowane na podstawie harmonogramu i docelowego zużycia energii ustawionego przez użytkownika.

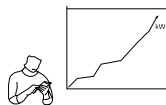

W niektórych modelach na ekranie jednostki wewnętrznej wyświetlane jest wskazanie E0.

UWAGA

- Podczas korzystania z funkcji **kW Manager** wydajność zimnego powietrza może zostać ograniczona w zależności od pozostałej docelowej ilości energii.
- Po przekroczeniu docelowego zużycia energii następuje wyłączenie funkcji **kW Manager**.

UWAGA

- Funkcja **kW Manager** jest wyłączona podczas korzystania z trybu **ogrzewania i automatycznego**.
- W przypadku podłączenia do jednostki zewnętrznej Multi, funkcje te mogą nie być obsługiwane.
- Zużycie energii wyświetlane w aplikacji **LG ThinQ** może różnić się od rzeczywistego zużycia energii, widocznego na rachunku za media.
- Informacje dotyczące zużycia energii mogą różnić się w zależności od urządzenia.
- Zużycie energii może różnić się od wyników zmierzonych za pomocą innych urządzeń pomiarowych.
- W zależności od środowiska, w którym urządzenie jest zamontowane, zmierzone zużycie energii może się różnić.
- Zmierzone zużycie energii może różnić się w zależności od środowiska użytkownika lub sposobu korzystania z urządzenia.
- W przypadku ustawienia czasu użytkownika nie następuje automatyczne włączenie lub wyłączenie urządzenia.
- Funkcja ustawiona za pomocą pilota zdalnego sterowania jest realizowana jako pierwsza – nawet podczas działania funkcji **kW Manager**.
- Rzeczywiste wykorzystanie może się różnić.

Informacja dotycząca oprogramowania open source

Aby uzyskać zawarty w tym produkcie kod źródłowy podlegający licencjom GPL, LGPL, MPL i innym licencjom open source, które mają obowiązek ujawniać kod źródłowy oraz aby uzyskać dostęp do wszystkich warunków wymienionych w licencji, informacji o prawach autorskich oraz innych istotnych dokumentów, należy odwiedzić stronę <https://opensource.lge.com>.

Firma LG Electronics oferuje także dostarczenie kodu źródłowego typu otwartego na CD-ROM za kwotę pokrywającą koszty takiej dystrybucji (jak koszty nośnika, transportu i przechowania) po przesłaniu prośby na adres opensource@lge.com.

Oferta ta jest ważna dla każdego, kto otrzyma tę informację przez okres trzech lat od ostatniej wysyłki tego produktu.

Specyfikacja modułu radiowego

| Nazwa modułu | LCWB-001 |
|--|---------------------|
| Zakres częstotliwości bezprzewodowej sieci LAN | 2412 MHz - 2472 MHz |
| Moc wyjściowa bezprzewodowej sieci LAN (maks.) | 18,14 dBm |
| Zakres częstotliwości Bluetooth | 2402 MHz - 2480 MHz |
| Moc wyjściowa Bluetooth (maks.) | 7,03 dBm |

Oprogramowanie funkcji bezprzewodowej ver.: V 1.0

Zaleca się montaż oraz obsługę urządzenia z odległości co najmniej 20 cm.

Specyfikacje modułu radarowego

Ta funkcja jest dostępna tylko w przypadku modeli z obsługą czujnika radarowego.

| Nazwa modułu | Zakres częstotliwości | Moc wyjściowa (maks.) |
|--------------|-----------------------|-----------------------|
| RSM V2 | 61,0 GHz – 61,5 GHz | 6,27 dBm |

Diagnostyka przy użyciu aplikacji LG ThinQ

Ta funkcja ułatwia diagnostykę i rozwiązywanie problemów z urządzeniem.

UWAGA

- Z powodów, które nie wynikają z zaniedbania LGE, usługa może nie działać z powodu czynników zewnętrznych, takich jak m.in. brak dostępu do Wi-Fi, zerwanie łączności z Wi-Fi, polityka lokalnego sklepu z aplikacjami lub braku dostępności aplikacji.
- Funkcja może ulegać zmianom bez wcześniejszego powiadomienia i mieć różną postać w zależności od lokalizacji użytkownika.

Używanie aplikacji LG ThinQ do diagnozowania problemów

W razie napotkania problemów z urządzeniem wyposażonym w łączność Wi-Fi, może ono przesłać dane umożliwiające rozwiązanie problemu na smartfona za pomocą aplikacji **LG ThinQ**.

- Należy uruchomić aplikację **LG ThinQ**, a następnie wybrać w menu funkcję **Smart Diagnosis**. Postępować zgodnie z instrukcjami wyświetlanymi w aplikacji **LG ThinQ**.

Używanie diagnozy dźwiękowej do diagnozowania problemów

Aby skorzystać z opcji diagnozy dźwiękowej, należy postępować zgodnie z instrukcjami poniżej.

- Należy uruchomić aplikację **LG ThinQ**, a następnie wybrać w menu funkcję **Smart Diagnosis**. Postępować zgodnie z instrukcjami dotyczącymi analizy dźwiękowej wyświetlanymi w aplikacji **LG ThinQ**.

1 Prawidłowo podłączyć wtyczkę zasilania do gniazdka.

2 Umieścić mikrofon smartfona w pobliżu urządzenia.

3 Nacisnąć przycisk **Funkcja**.

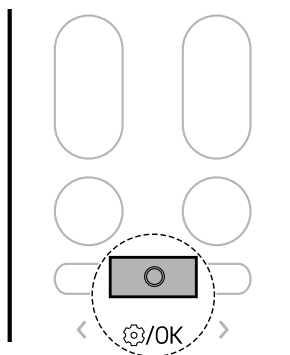

4 Nacisnąć przycisk **<** lub **>**, aż w dolnej części ekranu zacznie migać poniższa ikona. Następnie nacisnąć przycisk **Funkcja**.

- Trzymać smartfon na miejscu do momentu zakończenia przesyłania danych.

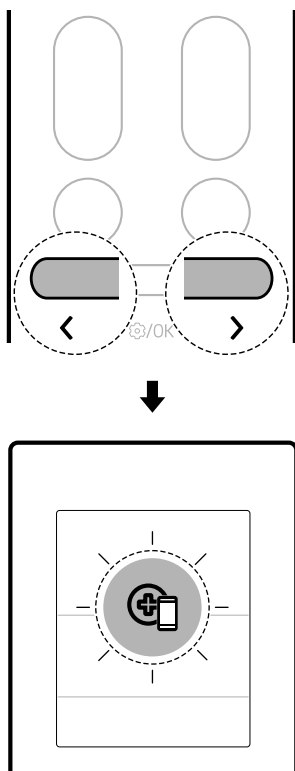

- 5** Po zakończeniu przesyłania danych diagnoza zostanie wyświetlona w aplikacji.

UWAGA

- Aby uzyskać najlepsze rezultaty, nie należy poruszać telefonem w trakcie przesyłania dźwięków.
 - Ograniczyć dźwięki otoczenia do minimum; w przeciwnym razie telefon może nieprawidłowo odebrać sygnały brzęczyka.
-

KONSERWACJA

Czyszczenie

⚠ OSTRZEŻENIE

- Przed przystąpieniem do czyszczenia lub konserwacji należy odłączyć zasilanie i poczekać, aż wentylator zakończy pracę.

Częstotliwość czyszczenia

Czyszczenie urządzenia

Jeśli urządzenie nie będzie używane przez dłuższy czas, należy je osuszyć w celu utrzymania w możliwie najlepszym stanie. Urządzenie wymaga regularnego czyszczenia w celu utrzymania optymalnej wydajności i zapobiegnięcia ewentualnej awarii.

- Osuszyć urządzenie, włączając tryb **Wentylator** na 3 lub 4 godziny, a następnie odłączyć zasilanie. Pozostawienie wilgoci w podzespołach urządzenia może skutkować uszkodzeniami wewnętrznymi.
- Przed ponownym użyciem urządzenia należy osuszyć wewnętrzne podzespoły, włączając tryb **Wentylator** na 3 do 4 godzin. Ograniczy to powstawanie nieprzyjemnych zapachów w wyniku obecności wilgoci.

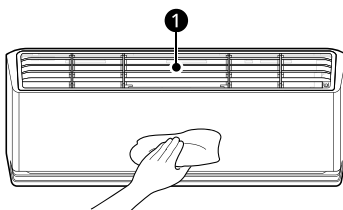

1 Filtr powietrza

UWAGA

- Działanie funkcji może różnić się w zależności od typu modelu.

| Typ | Opis | Częstotliwość |
|----------------------|---|---------------|
| Jednostka wewnętrzna | Wyczyścić powierzchnię jednostki wewnętrznej za pomocą miękkiej, suchej ściereczki. | Regularnie |
| | Zlecić fachowcowi czyszczenie tacy odpływu skroplin. | Raz w roku |
| | Zlecić fachowcowi czyszczenie rury odpływu skroplin. | Co 4 miesiące |
| | Wymienić baterie bezprzewodowego pilota zdalnego sterowania. | Raz w roku |

50 KONSERWACJA

| Typ | Opis | Częstotliwość |
|----------------------|--|---------------|
| Jednostka zewnętrzna | Zlecić fachowcowi wyczyszczenie węzownic wymiennika ciepła i kratki panelu. (Skonsultować się z technikiem). | Raz w roku |
| | Zlecić fachowcowi czyszczenie wentylatora. | Raz w roku |
| | Zlecić fachowcowi czyszczenie tacy odpływu skroplin. | Raz w roku |
| | Zlecić fachowcowi kontrolę dokręcenia wszystkich części zespołu wentylatora. | Raz w roku |
| | Wyczyścić podzespoły elektryczne sprężonym powietrzem. | Raz w roku |

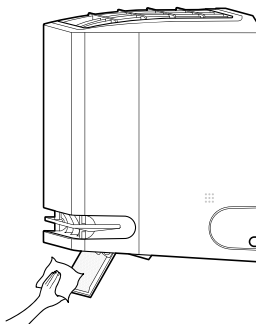

Czyszczenie deflektora powietrza

- 1 Wyłączyć urządzenie.
- 2 Nacisnąć i przytrzymać przycisk  przez około 5 sekund, aby otworzyć deflektor powietrza w celu jego łatwego wyczyszczenia.
- 3 Wyczyścić deflektor powietrza za pomocą miękkiej, suchej ściereczki.



- 4 Nacisnąć i przytrzymać przycisk  przez około 5 sekundy, aby zamknąć deflektor powietrza.

UWAGA

- Naciśnięcie przycisku , gdy ta funkcja jest włączona, nie spowoduje włączenia urządzenia.
- Naciskając przycisk  wielokrotnie można włączyć urządzenie.

Wyczyścić filtr i pozostałe części.

| Typ | Opis | Częstotliwość |
|-----------------------------------|---|---------------|
| Filtr powietrza | Wyczyścić odkurzaczem lub umyć ręcznie. | Co 2 tygodnie |
| Filtr antyalergiczny | Wyczyścić odkurzaczem lub szczoteczką. | Co 6 miesięcy |
| Jonizator (w niektórych modelach) | Użyć suchego wacika, aby wyczyścić z kurzu. | Co 6 miesięcy |

UWAGA

- Do czyszczenia filtrów nigdy nie stosować wody o temperaturze wyższej niż 40 °C. Może to doprowadzić do ich odkształcenia lub odbarwienia.
 - Do czyszczenia filtrów nigdy nie używać substancji lotnych. Mogą one uszkodzić powierzchnię urządzenia.
 - Nie myć filtra antyalergicznego wodą, ponieważ może to spowodować jego uszkodzenie (w niektórych modelach).
-

Używanie funkcji Automatyczne czyszczenie+

Podczas pracy w trybach **Chłodzenie** i **Osuszanie** wewnątrz jednostki wewnętrznej wydziela się wilgoć. Można ograniczyć to zjawisko.

1 Włączyć urządzenie.

2 Nacisnąć przycisk **Funkcja**.

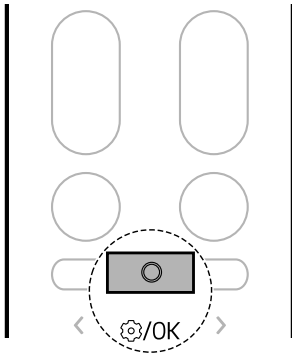

3 Nacisnąć przycisk **<** lub **>**, aż w dolnej części ekranu zaczną migać poniższa ikona. Następnie nacisnąć przycisk **Funkcja**.

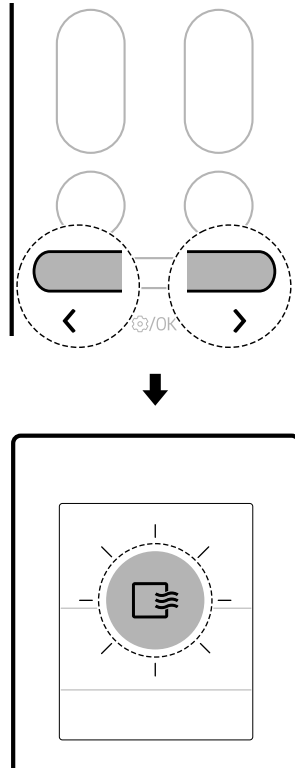

4 Nacisnąć przycisk **<** lub **>**, aby ustawić żądany stan funkcji **Automatyczne czyszczenie+**.

- Po każdym naciśnięciu przycisku funkcja zmienia się w następującej kolejności: Stop ↔ WŁ. ↔ WYŁ.

5 Następnie nacisnąć przycisk **Funkcja**.

UWAGA

- Funkcja **Automatyczne czyszczenie+** została skonfigurowana podczas zakupu urządzenia. Aby nie korzystać z tej funkcji, należy ją wyłączyć.

UWAGA

- Czas funkcji **Automatyczne czyszczenie+** jest ustawiany automatycznie zgodnie z warunkami użytkowania urządzenia, a stan postępu jest wyświetlany w postaci pozostałych minut na wyświetlaczu jednostki wewnętrznej.
 - Czas funkcji **Automatyczne czyszczenie+** wynosi do 20 minut.
 - Warunki suszenia wewnątrz urządzenia mogą się różnić w zależności od temperatury lub wilgotności powietrza w pomieszczeniu.
 - Aby zapewnić wystarczające osuszenie wnętrza urządzenia, należy go używać w trybie **Wentylator** przez ponad 1 godzinę.
 - Po ustawieniu funkcji **Automatyczne czyszczenie+**, poprzednio ustawiona funkcja **Automatyczne czyszczenie+** zostanie zachowana po ponownym użyciu urządzenia.
 - Jeśli urządzenie nie będzie używane przez dłuższy czas, należy uruchomić tryb **Wentylator** na ponad 1 godzinę, aby całkowicie osuszyć wnętrze urządzenia przed jego przechowywaniem.
 - Funkcję **Automatyczne czyszczenie+** można ustawić nawet wtedy, gdy urządzenie jest zatrzymane.
-

Wymywanie i wymiana filtra powietrza

UWAGA

- Nie zginać filtra powietrza, ponieważ może on ulec złamaniu.
- Zamontować filtr powietrza w prawidłowy sposób, aby zapobiec przedostawaniu się kurzu i innych substancji do wnętrza urządzenia.

- 1 Wyłączyć zasilanie urządzenia.
- 2 Znaleźć uchwyty filtra powietrza u góry z przodu urządzenia.

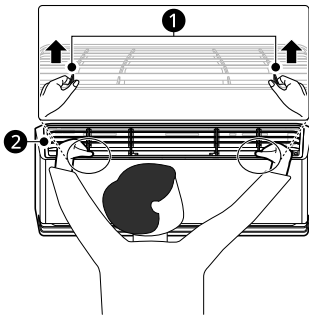

- 1 Uchwyty
- 2 Filtr powietrza

- 3 Pociągnąć za uchwyty lekko w górę, a następnie podnieść cały filtr, aby go wyjąć.

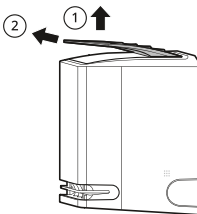

- 4 Wsunąć haki filtra powietrza w szczeliny z tyłu panelu przedniego.

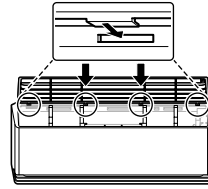

- 5 Docisnąć haki w dół, aby wskoczyły na miejsce.

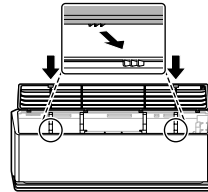

- 6 Aby zagwarantować prawidłowy montaż filtra, dociśnij wzdłuż całego przodu filtra.

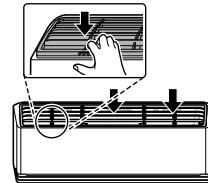

Czyszczenie filtra powietrza

Filtra powietrza czyścić co 2 tygodnie lub częściej w razie potrzeby.

- 1 Wyjąć filtr powietrza z urządzenia.

- 2** Wyczyścić filtr powietrza odkurzaczem lub wymyć go letnią wodą z łagodnym detergentem.

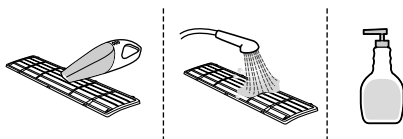

- 3** Pozostawić filtr do wyschnięcia w zacienionym miejscu.

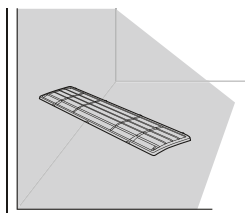

UWAGA

- Nie wolno używać urządzenia bez założonego filtra.

Czyszczenie filtra antyalergicznego (w niektórych modelach)

UWAGA

- Liczba i położenie części może różnić się w zależności od modelu urządzenia.
- Funkcje mogą zmieniać się w zależności od typu modelu.

- 1** Wyłączyć zasilanie urządzenia.

- 2** Wyjąć filtr powietrza z jednostki wewnętrznej.

- 3** Wyjąć filtr antyalergiczny z jednostki wewnętrznej.

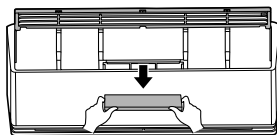

- 4** Wyczyścić filtr odkurzaczem.
• Nie myć filtra antyalergicznego wodą.

- 5** Włożyć filtr antyalergiczny.

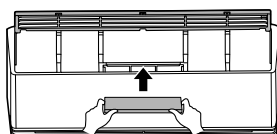

- 6** Zamontować filtr powietrza.

- 7** Sprawdzić bok przedniej pokrywy, aby zweryfikować poprawność montażu filtra powietrza.

Wymywanie i wymiana przewodnicy powietrza

- 1** Wyłączyć zasilanie urządzenia.

- 2** Wyciągnąć przewodnicę powietrza z przodu jednostki wewnętrznej.

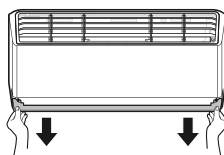

- 3 Włożyć haczyki przewodnicy powietrza do szczelin.

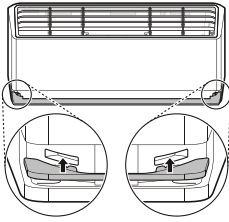

- 4 Docisnąć haki, aby wskoczyły na miejsce.

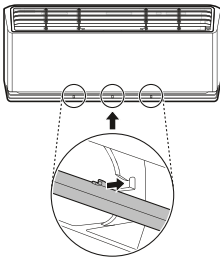

Czyszczenie przewodnicy powietrza

- 1 Wyjąć przewodnicę powietrza z urządzenia.
- 2 Wyczyścić przewodnicę powietrza za pomocą miękkiej lub suchej ściereczki.

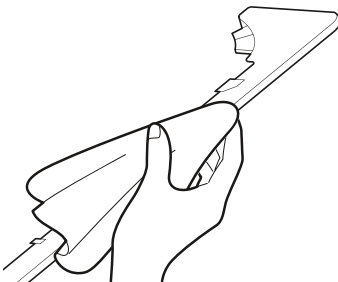

Czyszczenie jonizatora (w niektórych modelach)

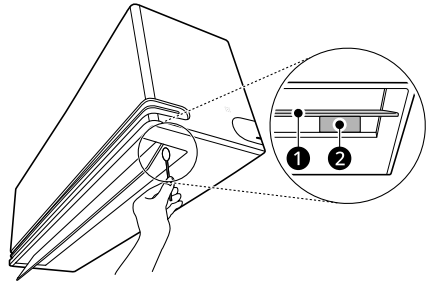

- 1 Wyłączyć urządzenie.
- 2 Nacisnąć i przytrzymać przycisk  przez około 5 sekund, aby otworzyć deflektor powietrza.
- 3 Wyczyścić jonizator za pomocą suchego wacika.



- 1 Deflektor powietrza
- 2 Jonizator

- 4 Nacisnąć i przytrzymać przycisk  przez około 5 sekundy, aby zamknąć deflektor powietrza.

UWAGA

- Naciśnięcie przycisku , gdy ta funkcja jest włączona, nie spowoduje włączenia urządzenia.
- Naciskając przycisk  wielokrotnie można włączyć urządzenie.

ROZWIĄZYWANIE PROBLEMÓW

Przed zwróceniem się o pomoc do serwisu

Przed skontaktowaniem się z centrum serwisowym należy wykonać poniższe kontrole. Jeśli problem będzie się utrzymywać, należy skontaktować się z lokalnym centrum serwisowym.

UWAGA

- W zależności od modelu niektóre funkcje mogą nie być obsługiwane.

Funkcja autodiagnostyki

Urządzenie posiada wbudowaną funkcję **autodiagnostyki**. W razie wystąpienia błędu dioda jednostki wewnętrznej zacznie migać w 2-sekundowych odstępach. W takim przypadku należy skontaktować się z lokalnym przedstawicielem lub centrum serwisowym.

Eksploatacja

| Objawy | Przyczyny & Rozwiązanie |
|---|--|
| Urządzenie nie działa normalnie. | Z urządzenia wydobywa się zapach spalenizny i dziwne dźwięki. <ul style="list-style-type: none"> • Wyłączyć urządzenie, wyłączyć lub odłączyć zasilanie i skontaktować się z centrum serwisowym. |
| | Wycieki wody z jednostki wewnętrznej nawet przy niskim poziomie wilgotności. <ul style="list-style-type: none"> • Wyłączyć urządzenie, wyłączyć lub odłączyć zasilanie i skontaktować się z centrum serwisowym. |
| | Kabel zasilający jest uszkodzony lub generuje zbyt dużo ciepła. <ul style="list-style-type: none"> • Wyłączyć urządzenie, wyłączyć lub odłączyć zasilanie i skontaktować się z centrum serwisowym. |
| | Przełącznik, wyłącznik automatyczny (bezpieczeństwa, uziemienia) lub bezpiecznik nie działają prawidłowo. <ul style="list-style-type: none"> • Wyłączyć urządzenie, wyłączyć lub odłączyć zasilanie i skontaktować się z centrum serwisowym. |
| | Urządzenie generuje kod błędu podczas działania funkcji autodiagnostyki. <ul style="list-style-type: none"> • Wyłączyć urządzenie, wyłączyć lub odłączyć zasilanie i skontaktować się z centrum serwisowym. |
| Regulacja prędkości wentylatora jest niemożliwa. | Wybrano tryb Szybki lub Praca automatyczna. <ul style="list-style-type: none"> • W niektórych trybach pracy regulacja prędkości wentylatora jest niemożliwa. Należy wybrać tryb pozwalający na regulację prędkości wentylatora. |

| Objawy | Przyczyny & Rozwiązanie |
|---|--|
| Nie ma możliwości regulacji temperatury. | <p>Wybrano tryb Wentylator lub Szybki.</p> <ul style="list-style-type: none"> W niektórych trybach pracy regulacja temperatury jest niemożliwa. Należy wybrać tryb pozwalający na regulację temperatury. |
| Urządzenie zatrzymuje się w trakcie pracy. | <p>Następuje nagłe wyłączenie urządzenia.</p> <ul style="list-style-type: none"> Mogła zadziałać funkcja Timer wyłączenia, która wyłącza urządzenie. Sprawdzić ustawienia timera. |
| | <p>W trakcie pracy doszło do awarii zasilania.</p> <ul style="list-style-type: none"> Poczekać na przywrócenie zasilania. Jeśli funkcja Automatyczne ponowne uruchamianie jest włączona, urządzenie automatycznie wznowi ostatnią operację kilka minut po przywróceniu zasilania. |
| Urządzenie nie działa. | <p>Urządzenie jest odłączone od zasilania.</p> <ul style="list-style-type: none"> Sprawdzić, czy przewód zasilający jest podłączony do gniazdka sieciowego lub czy włączony jest odłącznik zasilania. |
| | <p>Bezpiecznik zadziałał lub zasilanie zostało zablokowane.</p> <ul style="list-style-type: none"> Wymienić bezpiecznik lub sprawdzić, czy wyłącznik automatyczny zadziałał. |
| | <p>Doszło do awarii zasilania.</p> <ul style="list-style-type: none"> W razie awarii zasilania należy wyłączyć urządzenie. Po przywróceniu zasilania odczekać 3 minuty przed ponownym włączeniem urządzenia. |
| | <p>Napięcie jest zbyt wysokie lub zbyt niskie.</p> <ul style="list-style-type: none"> Sprawdzić, czy bezpiecznik lub wyłącznik automatyczny zadziałał. |
| | <p>Urządzenie zostało wyłączone automatycznie o określonej godzinie.</p> <ul style="list-style-type: none"> Włączyć urządzenie. |
| | <p>Nieprawidłowe ustawienie baterii w pilocie bezprzewodowym.</p> <ul style="list-style-type: none"> Sprawdzić, czy baterie zostały włożone prawidłowo do bezprzewodowego pilota zdalnego sterowania. Jeśli baterie są włożone prawidłowo, ale urządzenie nadal nie działa, należy wymienić baterie i spróbować ponownie. |
| Urządzenie nie emituje zimnego powietrza. | <p>Cyrkulacja powietrza nie jest prawidłowa.</p> <ul style="list-style-type: none"> Upewnić się, że przed urządzeniem nie znajdują się żadne zasłony, rolety ani meble. |
| | <p>Filtr powietrza jest brudny.</p> <ul style="list-style-type: none"> Czyścić filtr powietrza co 2 tygodnie. Więcej informacji znajduje się w części „Czyszczenie filtra powietrza”. |
| | <p>Temperatura w pomieszczeniu jest zbyt wysoka.</p> <ul style="list-style-type: none"> W lecie pełne schłodzenie powietrza w pomieszczeniu może zająć trochę czasu. Proces ten można przyspieszyć, korzystając z trybu Szybkiego. |

| Objawy | Przyczyny & Rozwiązanie |
|---|--|
| Urządzenie nie emituje zimnego powietrza. | Zimne powietrze wydostaje się z pomieszczenia. <ul style="list-style-type: none"> Upewnić się, że zimne powietrze nie ucieka przez punkty zapewniające wentylację w pomieszczeniu. |
| | Żądana temperatura jest wyższa niż bieżąca temperatura. <ul style="list-style-type: none"> Ustawić żądaną temperaturę na poziomie niższym niż bieżąca temperatura. |
| | W pobliżu znajduje się źródło ogrzewania. <ul style="list-style-type: none"> Unikać używania źródeł ciepła, takich jak piekarniki elektryczne lub płyty gazowe, gdy klimatyzator pracuje. |
| | Wybrano tryb Wentylator. <ul style="list-style-type: none"> Podczas pracy w trybie Wentylator powietrze jest nawiewane przez urządzenie bez chłodzenia lub ogrzewania powietrza w pomieszczeniu. Zmienić tryb obsługi na chłodzenie. |
| | Temperatura zewnętrzna jest zbyt wysoka. <ul style="list-style-type: none"> Chłodzenie może nie być wystarczająco skuteczne. |

Wydajność

| Objawy | Przyczyny & Rozwiązanie |
|--|---|
| Jednostka wewnętrzna pracuje nawet po wyłączeniu urządzenia. | Urządzenie korzysta z funkcji Automatyczne czyszczenie+. <ul style="list-style-type: none"> Ponieważ Automatyczne czyszczenie+ pomaga usunąć resztki wilgoci pozostałe w jednostce wewnętrznej. Jeśli użytkownik nie chce korzystać z tej funkcji, może wyłączyć jednostkę wewnętrzną. |
| Z wylotu powietrza jednostki wewnętrznej wydobywa się mgła. | Schłodzone powietrze z urządzenia powoduje powstawanie mgły. <ul style="list-style-type: none"> To zjawisko ustanie po obniżeniu temperatury w pomieszczeniu. |
| Z jednostki zewnętrznej wycieka woda. | Podczas pracy w trybie ogrzewania skroplona woda kapie z wymiennika ciepła. <ul style="list-style-type: none"> Dlatego wymagany jest montaż rury odpływowej od spodu tacy ociekowej. Skontaktować się z instalatorem. |
| Występuje hałas lub drgania. | Podczas uruchamiania lub zatrzymywania z urządzenia wydobywają się kliknięcia spowodowane ruchami zaworu zmiany kierunku przepływu. Zgrzytanie: części z tworzyw sztucznych jednostki wewnętrznej zgrzytają, gdy kurczą lub rozszerzają się w wyniku gwałtownych zmian temperatury. Dźwięk przepływu cieczy lub powietrza: przepływ czynnika chłodniczego przez urządzenie. <ul style="list-style-type: none"> To normalne, że urządzenie wydaje dźwięki podczas pracy lub po jej zakończeniu: nie jest to symptom nieprawidłowego działania. |

| Objawy | Przyczyny & Rozwiązanie |
|--|---|
| Z jednostki wewnętrznej wydobywa się zapach. | <p>Zapach (np. dym papierosowy) może być pochłaniany przez jednostkę wewnętrzną i przekazywany do strumienia przepływu powietrza.</p> <ul style="list-style-type: none"> • Jeśli zapach nie zniknie, konieczne jest wymycie filtra. Jeśli to nie pomoże, należy skontaktować się centrum serwisowym w celu wyczyszczenia wymiennika ciepła. |
| Urządzenie nie emituje ciepłego powietrza. | <p>Po uruchomieniu trybu Ogrzewanie łopatką jest niemal całkowicie zamknięta i powietrze nie wydostaje się, mimo że jednostka zewnętrzna pracuje.</p> <ul style="list-style-type: none"> • To normalne zjawisko. Należy poczekać, aż urządzenie wygeneruje wystarczająco dużo ciepłego powietrza, aby nawiewać je przez jednostkę wewnętrzną. |
| | <p>Jednostka zewnętrzna pracuje w trybie Odszranianie.</p> <ul style="list-style-type: none"> • Gdy temperatura na zewnątrz spadnie, w trybie Ogrzewanie na cewkach osadza się lód i szron. Tryb Odszranianie ogranicza grubość warstwy szronu na węzownicy i powinien zostać wyłączony w ciągu 15 minut. |
| | <p>Temperatura zewnętrzna jest zbyt niska.</p> <ul style="list-style-type: none"> • Ogrzewanie może nie być wystarczająco skuteczne. |

Wi-Fi

| Objawy | Przyczyny & Rozwiązanie |
|---|--|
| Twoje urządzenie domowe i smartfon nie są połączone z siecią Wi-Fi. | <p>Hasło do sieci Wi-Fi, z którą nawiązywane jest połączenie, jest nieprawidłowe.</p> <ul style="list-style-type: none"> • Znajdź sieć Wi-Fi, z którą połączony jest Twój smartfon, usuń ją, a następnie zarejestruj urządzenie za pomocą aplikacji LG ThinQ. |
| | <p>Transmisja danych przez sieć komórkową smartfona jest wyłączona.</p> <ul style="list-style-type: none"> • Wyłącz opcję Dane sieci komórkowej w swoim smartfonie i zarejestruj urządzenie, korzystając z sieci Wi-Fi. |
| | <p>Nazwa sieci bezprzewodowej (SSID) jest ustawiona nieprawidłowo.</p> <ul style="list-style-type: none"> • Nazwa sieci bezprzewodowej (SSID) powinna być kombinacją liter angielskiego alfabetu i cyfr. (Bez znaków specjalnych). |
| | <p>Częstotliwość routera jest inna niż 2,4 GHz.</p> <ul style="list-style-type: none"> • Obsługiwane są tylko routery o częstotliwości 2,4 GHz. Ustawić wartość 2,4 GHz dla routera bezprzewodowego, a następnie połączyć urządzenie z routerem bezprzewodowym. Aby sprawdzić częstotliwość routera, należy skontaktować się z dostawcą usług internetowych lub producentem routera. |

| Objawy | Przyczyny & Rozwiązanie |
|--|--|
| Twoje urządzenie domowe i smartfon nie są połączone z siecią Wi-Fi. | Odległość między urządzeniem a routerem jest zbyt duża. <ul style="list-style-type: none">• Jeśli odległość między urządzeniem a routerem jest zbyt duża, sygnał może być słaby i konfiguracja połączenia mogła nie zostać przeprowadzona prawidłowo. Przenieść router bliżej urządzenia. |

Notatka

