

# INSTRUKCJA OBSŁUGI

# KLIMATYZATOR

Proszę przeczytać dokładnie niniejszą instrukcję przed rozpoczęciem użytkowania swojego zestawu i zachować ją do użytku w przyszłości.

Instalacja prowadzona z zachowaniem norm i przepisów obowiązujących, przez uprawnione osoby.

To urządzenie musi być wyposażone w przewód zasilający zgodny z przepisami krajowymi.

Tłumaczenie wersji oryginalnej (R410A/R32)

# SPIS TREŚCI

## 3 INSTRUKCJE BEZPIECZEŃSTWA

---

## 9 PRZED ROZPOCZĘCIEM UŻYTKOWANIA

---

- 9 Przygotowanie do działania
- 9 Użycie
- 9 Czyszczenie i konserwacja
- 9 Serwis

## 10 INSTRUKCJA OBSŁUGI

---

- 10 Praca wymuszona
- 10 Funkcja automatycznego ponownego uruchamiania





## 11 KONSERWACJA I SERWIS

---

- 11 Kasetonowy 1-stronny (Typ Plazma + Kratka)
- 12 Kasetonowy 1-stronny (Typ Plazma + Panel)
- 13 Kasetonowy 2-stronny
- 14 Kasetonowy 4-stronny
- 15 Kasetonowy Zaokrąglony
- 16 KANAŁ ZABUDOWANY W SUFICIE & JEDNOSTKA TYP KANAŁOWY ŚWIEŻE ZASILANIE POWIETRZEM
- 17 Podłogowy do zabudowy
- 18 Art Cool Gallery
- 20 Jednostki wewnętrzne - Ścienne
- 21 Przypodłogowo – sufitowy (przekształcalny)
- 22 Konsola
- 23 Gdy klimatyzator nie będzie używany przez długi okres czasu
- 23 Wskazówki dotyczące eksploatacji
- 24 Przed wezwaniem serwisu

# Instrukcje bezpieczeństwa

Poniższe symbole są widoczne na jednostkach wewnętrznych I zewnętrznych.

	Przed przystąpieniem do obsługi urządzenia, przeczytać dokładnie środki ostrożności zawarte w tej instrukcji obsługi.		Obwody tego urządzenia są napełnione łatwopalnym czynnikiem chłodniczym (dla R32).
	Ten symbol oznacza, że należy dokładnie zapoznać się z instrukcją obsługi.		Ten symbol oznacza, że urządzenie powinien obsługiwać pracownik serwisu zgodnie z instrukcją montażu

Poniższe wytyczne dotyczące bezpieczeństwa mają za zadanie zapobiegać nieprzewidzianym zagrożeniom i uszkodzeniom wynikającym z nieprawidłowej lub niezgodnej z zasadami bezpieczeństwa obsługi urządzenia. Wytyczne podzielono na kategorie „OSTRZEŻENIE” oraz „UWAGA” opisane poniżej.

**!** Symbol ten wskazuje działania oraz zagadnienia, z którymi może wiązać się zagrożenie. Należy uważnie przeczytać sekcje oznaczone tym symbolem i postępować zgodnie z instrukcją, aby uniknąć zagrożeń.

## **!** OSTRZEŻENIE

Wskazuje, że nieprzestrzeganie instrukcji może powodować poważne obrażenia lub śmierć.

## **!** UWAGA

Wskazuje, że nieprzestrzeganie instrukcji może powodować lekkie obrażenia lub uszkodzenia produktu.

## **!** OSTRZEŻENIE

### Montaż

- Nie należy używać uszkodzonych bezpieczników ani bezpieczników o niewłaściwym natężeniu znamionowym. Urządzenie należy zawsze podłączać do wydzielonego obwodu.
  - Występuje ryzyko pożaru lub porażenia elektrycznego.
- W celu przeprowadzenia prac elektrycznych należy skontaktować się z dystrybutorem, sprzedawcą, wykwalifikowanym elektrykiem lub autoryzowanym centrum serwisowym.
  - Nie rozbieraj i nie naprawiaj produktu. Występuje ryzyko pożaru lub porażenia elektrycznego.

- Zawsze zastosuj uziemienie produktu.
  - Występuje ryzyko pożaru lub porażenia elektrycznego.
- Należy dokładnie zamocować panel i pokrywę skrzynki sterującej.
  - Występuje ryzyko pożaru lub porażenia elektrycznego.
- Korzystaj zawsze z dedykowanych obwodów i bezpieczników.
  - Nieprawidłowe okablowanie lub instalacja mogą spowodować pożar lub porażenie elektryczne.
- Należy stosować bezpieczniki o zalecanych parametrach.
  - Występuje ryzyko pożaru lub porażenia elektrycznego.
- Nie należy przerabiać ani wydłużać przewodu zasilającego.
  - Występuje ryzyko pożaru lub porażenia elektrycznego.
- Nie instalować, nie usuwać ani nie dokonywać ponownej instalacji jednostki na własną rękę (jako klient).
  - Występuje ryzyko pożaru, porażenia elektrycznego, wybuchu lub zranienia.
- Należy zachować ostrożność podczas rozpakowywania i instalacji produktu.
  - Ostre krawędzie mogą być przyczyną zranienia. Należy zachować szczególną ostrożność w odniesieniu do krawędzi obudowy oraz lamel skraplacza oraz parownika.
- Instalacja powinna zawsze być przeprowadzona przez dystrybutora lub autoryzowane centrum serwisowe.
  - Występuje ryzyko pożaru, porażenia elektrycznego, wybuchu lub zranienia.
- Do instalacji urządzenia nie należy wykorzystywać uszkodzonych mocowań.
  - W innym przypadku może dojść do obrażeń lub uszkodzenia urządzenia.
- Nie wolno włączać bezpiecznika lub zasilania jeżeli panel przedni, szafka, pokrywa górna lub pokrywa skrzynki sterowania są usunięte lub otwarte.
  - W przeciwnym razie może dojść do pożaru, porażenia elektrycznego, wybuchu lub nawet śmierci.
- Miejsce instalacji nie powinno tracić swoich właściwości fizycznych z upływem czasu.
  - W przypadku zawalenia się podstawy klimatyzator może spaść razem z nią, powodując uszkodzenia mienia, zniszczenie produktu i obrażenia ciała.
- Do testu szczelności lub odpowietrzania należy użyć pompy próżniowej lub gazu obojętnego (azot). Nie wolno kompresować powietrza lub tlenu oraz nie wolno używać gazów palnych. Może dojść do wybuchu lub pożaru.
  - Występuje ryzyko śmierci, zranienia, pożaru lub wybuchu.
- Urządzenie to powinno być przechowywane w dobrze wentylowanym pomieszczeniu o powierzchni takiej jak wymagana dla pracy tego urządzenia. (dla R32)
- Przewody podłączone do urządzenia nie powinny zawierać elementów łatwopalnych. (dla R32)

- Urządzenie to powinno być przechowywane w pomieszczeniu bez stale pracujących źródeł zapłonu (na przykład otwartego płomienia, pracujących urządzeń gazowych lub pracującego ogrzewacza elektrycznego.)
- Wszystkie otwory wentylacyjne powinny być odsłonięte.

## **Działanie**

- Należy zwrócić uwagę, aby przewód zasilający nie został wyrwany ani uszkodzony podczas pracy urządzenia.
  - Występuje ryzyko pożaru lub porażenia elektrycznego.
- Nie należy umieszczać NICZEGO na przewodzie zasilającym.
  - Występuje ryzyko pożaru lub porażenia elektrycznego.
- Nie dotykać (nie obsługiwać) urządzenia mokrymi rękami.
  - Występuje ryzyko pożaru lub porażenia elektrycznego.
- Nie należy umieszczać grzejników ani urządzeń grzewczych w pobliżu przewodu zasilającego.
  - Występuje ryzyko pożaru i porażenia elektrycznego.
- Nie należy dopuszczać do zalania elementów elektrycznych wodą.
  - Występuje ryzyko pożaru, uszkodzenia produktu lub porażenia elektrycznego.
- Nie należy przechowywać ani używać gazów palnych ani paliw w pobliżu urządzenia.
  - Występuje ryzyko pożaru lub awarii urządzenia.
- Nie należy używać urządzenia w szczelnie zamkniętych pomieszczeniach przez długi czas.
  - Może wystąpić deficyt tlenu.
- W razie wycieku gazu palnego, przed włączeniem urządzenia należy odciąć gaz i otworzyć okno w celu wentylacji pomieszczenia.
  - Nie należy używać telefonu ani włączać lub wyłączać przełączników.  
Występuje ryzyko wybuchu lub pożaru.
- W razie wydobywania się z produktu nieprawidłowych dźwięków, zapachów lub dymu. Natychmiast wyłączyć wyłącznik awaryjny lub odłączyć przewód zasilania.
  - Występuje ryzyko pożaru lub porażenia elektrycznego.
- Zatrzymać pracę i zamknąć okno w przypadku burzy lub huraganu. Jeżeli jest to możliwe, usunąć produkt z okna zanim nadciągnie huragan.
  - Występuje ryzyko pożaru, uszkodzenia produktu lub porażenia elektrycznego.
- Nie należy otwierać kratki wlotowej urządzenia podczas pracy. (Nie należy dotykać filtra elektrostatycznego, jeśli urządzenie jest w niego wyposażone.)
  - Występuje ryzyko zranienia, porażenia elektrycznego lub uszkodzenia produktu.

- Gdy urządzenie ulegnie zamoczeniu (w wyniku zalania lub zanurzenia) należy skontaktować się z autoryzowanym centrum serwisowym.
  - Występuje ryzyko pożaru lub porażenia elektrycznego.
- Należy zachować ostrożność, aby woda nie dostała się do produktu.
  - Występuje ryzyko pożaru, porażenia elektrycznego, wybuchu lub uszkodzenia produktu.
- Urządzenie należy odpowietrzyć od czasu do czasu, gdy pracuje z piecem grzewczym itp.
  - Występuje ryzyko pożaru lub porażenia elektrycznego.
- Wyłączyć główne źródło zasilania w przypadku czyszczenia lub konserwacji urządzenia.
  - Występuje ryzyko porażenia elektrycznego.
- Należy zwrócić uwagę, aby nikt nie mógł wejść lub spaść na urządzenie zewnętrzne.
  - Może to spowodować zranienie i uszkodzenie urządzenia.
- Nie należy uruchamiać klimatyzatora na długi czas gdy wilgotność jest bardzo wysoka a drzwi lub okna pozostają otwarte.
  - Może wystąpić kondensacja wilgoci i zamoczenie lub zniszczenie pomieszczenia.
- Nie wolno włączać bezpiecznika lub zasilania jeżeli panel przedni, szafka, pokrywa górna lub pokrywa skrzynki sterowania są usunięte lub otwarte.
  - W przeciwnym razie może dojść do pożaru, porażenia elektrycznego, wybuchu lub nawet śmierci.



**UWAGA**

---

## **Montaż**

- Po instalacji lub naprawie urządzenia należy zawsze sprawdzić, czy nie nastąpił wyciek gazu (czynnika chłodzącego).
  - Niski poziom czynnika chłodzącego może spowodować awarię urządzenia.
- Należy zainstalować wąż odwadniający, aby prawidłowo odprowadzać wodę.
  - Niewłaściwa instalacja węża może spowodować wyciek wody.
- Przy instalacji produktu należy zachować wypoziomowanie.
  - Aby uniknąć drgań lub upływu wody.
- Co najmniej dwie osoby potrzebne są, aby podnieść i przenieść urządzenie.
  - Należy unikać zranienia.
- Każda osoba pracująca na lub otwierająca obieg czynnika chłodniczego powinna posiadać ważny certyfikat, który potwierdza jej kompetencje w zakresie bezpiecznego obchodzenia się z czynnikami chłodniczymi zgodnie ze specyfikacją branżową. (dla R32)

- Urządzenie powinno być przechowywane w sposób zabezpieczający je przed uszkodzeniem mechanicznym.
- Nie należy instalować urządzenia w miejscu, gdzie hałas lub gorące powietrze z urządzenia zewnętrznego mogą spowodować szkody lub przeszkadzać sąsiadom.
  - Może to być uciążliwe dla sąsiadów.
- W przypadku gdy ktokolwiek inny niż Certyfikowany Instalator LG instaluje, naprawia lub poprawia produkty klimatyzacji LG Electronics, gwarancja traci ważność.
  - Wszystkie koszty związane z naprawą ponosi wówczas właściciel.

## **Działanie**

- Nie wystawiać skóry bezpośrednio na oddziaływanie chłodnego powietrza przez długi okres czasu. (Nie siadać w strumieniu nadmuchu powietrza)
  - Może to być szkodliwe dla zdrowia.
- Nie używać produktu do dodatkowych celów, jak na przykład przechowywanie żywności, dzieł sztuki itp. Jest to klimatyzator powszechnego użytku, a nie precyzyjny system chłodzący.
  - Występuje ryzyko uszkodzenia lub utraty mienia.
- Nie należy blokować wlotu ani wylotu powietrza.
  - Może to spowodować awarię urządzenia.
- Do czyszczenia należy używać miękkiej szmatki. Nie należy używać agresywnych detergentów, rozpuszczalników, itp.
  - Występuje ryzyko pożaru, porażenia elektrycznego lub uszkodzenia plastikowych części urządzenia.
- Nie należy dotykać metalowych części urządzenia przy wyjmowaniu filtra powietrza. Są bardzo ostre!
  - Występuje ryzyko zranienia.
- Nie należy wchodzić na urządzenie ani nic na nim kłaść. (jednostki zewnętrzne)
  - Występuje ryzyko zranienia oraz awarii produktu.
- Filtr należy zawsze poprawnie mocować. Filtr należy czyścić co dwa tygodnie lub częściej, jeśli występuje taka potrzeba.
  - Zabrudzony filtr zmniejsza wydajność pracy urządzenia i może spowodować usterki lub uszkodzenia.
- Nie należy wsadzać rąk ani innych przedmiotów do wlotu ani wylotu powietrza podczas pracy urządzenia.
  - Znajdują się tam ostre, ruchome części, mogące spowodować zranienie.
- Nie należy pić skroplin odprowadzonych z urządzenia.
  - Nie są one zdatne do picia i mogą spowodować poważne problemy zdrowotne.

- Użyć stabilnego stoliku lub drabiny podczas czyszczenia lub prowadzenia konserwacji produktu.
  - Należy zachować ostrożność i unikać zranienia.
- Prace serwisowe powinny być wykonywane zgodnie z zaleceniami producenta sprzętu. Konserwacja i naprawy wymagające pomocy drugiej osoby wykwalifikowanej powinny być wykonywane pod nadzorem osoby kompetentnej w zakresie łatwopalnych czynników chłodniczych. (dla R32)
- Urządzenie nie jest przeznaczone do użytku przez osoby (również dzieci) o ograniczonych zdolnościach psychicznych, umysłowych lub oceny oraz przez osoby niedoświadczone. Chyba, że są pod nadzorem lub otrzymały instrukcje dotyczące użytkowania urządzenia od osoby odpowiedzialnej za ich bezpieczeństwo.
  - Dzieci powinny pozostawać pod nadzorem, aby zapewnić, że nie bawią się urządzeniem.
- Urządzenie przeznaczone jest do użytku przez dzieci w wieku od 8 lat, osoby o ograniczonej sprawności fizycznej, sensorycznej lub psychicznej oraz przez osoby niedoświadczone, jeżeli są one pod nadzorem lub otrzymały instrukcje dotyczące użytkowania urządzenia od osoby odpowiedzialnej za ich bezpieczeństwo. Należy zabronić dzieciom zabawy z urządzeniem. Czyszczenie oraz konserwacja nie mogą być wykonywane przez dzieci bez nadzoru.
- W przypadku uszkodzenia przewodu zasilającego, aby uniknąć zagrożenia, musi on zostać wymieniony przez producenta, jego serwis lub wykwalifikowaną osobę.
- Nie dotykać rury czynnika chłodniczego i rury wodnej ani żadnych wewnętrznych części podczas pracy urządzenia lub bezpośrednio po nim.
  - Może to spowodować poparzenie lub odmrożenie.



# Przed rozpoczęciem użytkowania

## Przygotowanie do działania

1. W celu wykonania instalacji skontaktuj się z wykwalifikowanym instalatorem.
2. Należy wykorzystać niezależny obwód elektryczny.

## Użycie

1. Narażanie się na bezpośredni podmuch powietrza przez dłuższy czas może być szkodliwe dla zdrowia. Nie narażaj mieszkańców, zwierząt domowych ani roślin na bezpośredni nawiew powietrza przez wydłużony okres czasu.
2. Z powodu niedoboru tlenu, przewietrz pokój jeśli używane są piecyki lub inne urządzenia grzewcze.
3. Nie wykorzystuj klimatyzatora do celów, do których nie jest przeznaczony (np. do konserwacji urządzeń precyzyjnych, żywności, zwierząt domowych, roślin oraz dzieł sztuki). Może to uszkodzić wspomniane podmioty.

## Czyszczenie i konserwacja

1. Nie należy dotykać metalowych części urządzenia przy wyjmowaniu filtra powietrza. Dotykane ostrych, metalowych krawędzi może spowodować zranienie.
2. Nie używaj wody do czyszczenia wnętrza klimatyzatora. Woda może zniszczyć izolację, co może prowadzić do porażenia elektrycznego.
3. Pamiętaj, żeby odłączyć zasilanie i wyłączyć wyłącznik gdy zamierzasz przeprowadzić czyszczenie urządzenia. W czasie pracy, wentylator obraca się z dużą prędkością. Istnieje ryzyko zranienia się, gdy urządzenie zostanie przypadkowo włączone podczas czyszczenia jego wewnętrznych części.

## Serwis

Skontaktuj się z autoryzowanym serwisem jeżeli zamierzasz przeprowadzić naprawę lub konserwację.

# Instrukcja obsługi

## Praca wymuszona

Procedury obsługi w czasie, gdy pilot nie może być używany. Wciśnij przełącznik taktowania (Przycisk wł./wył. (ON/OFF)) i przytrzymaj przez 2 sek. Naciśnij przycisk taktowania ponownie, aby zatrzymać pracę.

W przypadku przywrócenia zasilania po jego awarii w trybie pracy wymuszonej, warunki pracy przywracane są automatycznie z poniższymi ustawieniami: Podczas pracy wymuszonej kontynuowany jest tryb wstępny.

### <Kasetonowy 1-stronny>

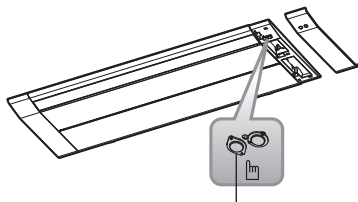

Przycisk wł./wył. (ON/OFF)

### <Kasetonowy 2-stronny>

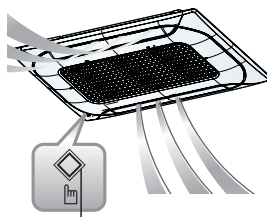

Przycisk wł./wył. (ON/OFF)

### <Art Cool Gallery>

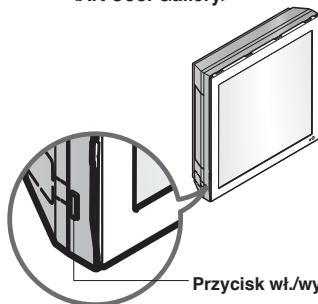

Przycisk wł./wył. (ON/OFF)

### <Konsola>

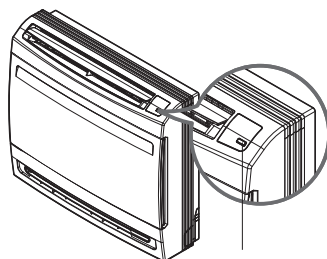

Przycisk wł./wył. (ON/OFF)

\* Funkcja ta może się różnić w zależności od modelu.

	Model chłodzący	Model z pompą ciepła		
		Temperatura w pomieszczeniu < 21 °C	21 °C ≤ Temperatura w pomieszczeniu < 24 °C	Temperatura w pomieszczeniu ≥ 24 °C
Tryb pracy	Chłodzenie	Ogrzewanie	Osuszania	Chłodzenie
Prędkość wentylatora pokojowego	Wys.	Wys.	Wys.	Wys.
Ustawienie temperatury	22 °C	24 °C	-	22 °C

## Funkcja automatycznego ponownego uruchamiania

W przypadku przywrócenia zasilania po jego awarii, funkcja Auto Restart automatycznie uruchamia z poprzednimi ustawieniami.

# Konserwacja i serwis

## Kasetonowy 1-stronny (Typ Plazma + Kratka)

### ! UWAGA

Przed rozpoczęciem konserwacji wyłącz zasilanie sieciowe.

### Kratka, obudowa i pilot

- ❑ Wyłącz system przed czyszczeniem. Urządzenie należy czyścić miękką szmatką. Nie należy używać wybielacza ani środków ściernych.

### UWAGA

Zasilanie sieciowe musi być odłączone przed rozpoczęciem czyszczenia jednostki wewnętrznej.

### Filtr powietrza

Filtry powietrza znajdujące się za przednią kratką należy sprawdzać i czyścić co dwa tygodnie lub częściej, jeśli występuje taka potrzeba.

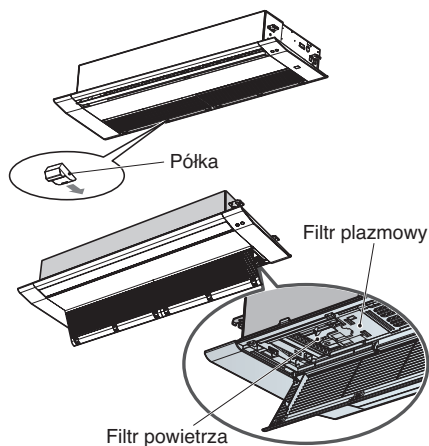

Podstawa TT: Stojak 6 EA

Podstawa TU: Stojak 4 EA

- ❑ Nigdy nie należy używać:
  - Wody o temperaturze wyższej niż 40 °C. Może spowodować odkształcenie i/lub odbarwienie.
  - Lotnych substancji. Mogą zniszczyć powierzchnie klimatyzatora.

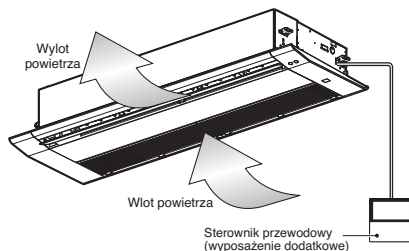

### 1. Zdemontuj filtry powietrza.

- ❑ Aby zdemontować filtr powietrza przytrzymaj za występ, a następnie pociągnij delikatnie do przodu.

### ! UWAGA

Nie należy dotykać metalowych części urządzenia wewnętrznego przy wyjmowaniu filtra powietrza. Może to spowodować obrażenia.

### 2. Zdemontuj filtr plazmowy.

- ❑ Odkręć 2 śruby z filtra plazmowego.

### 3. Usuń brud z filtra za pomocą odkurzacza lub umyj go wodą.

- ❑ W przypadku dużego zabrudzenia, umyj w letniej wodzie z detergentem.
- ❑ Użycie gorącej wody (50 °C lub więcej) może spowodować deformację filtra.

### 4. Po umyciu wodą filtr należy dobrze wysuszyć w zacienionym miejscu.

- ❑ Podczas gdy będziesz suszyć filtr powietrza, nie wystawiaj go na bezpośrednie działanie promieni słonecznych lub ciepła pochodzącego z ognia.

### 5. Zainstaluj filtr plazmowy i filtr powietrza.

## Kasetonowy 1-stronny (Typ Plazma + Panel)

### ⚠ UWAGA

Przed rozpoczęciem konserwacji wyłącz zasilanie sieciowe.

### Panel, obudowa i pilot

- ❑ Wyłącz system przed czyszczeniem. Urządzenie należy czyścić miękką szmatką. Nie należy używać wybielacza ani środków ściernych.

**UWAGA** Zasilanie sieciowe musi być odłączone przed rozpoczęciem czyszczenia jednostki wewnętrznej.

### Filtr powietrza

Filtry powietrza znajdujące się za przednią kratką należy sprawdzać i czyścić co dwa tygodnie lub częściej, jeśli występuje taka potrzeba.

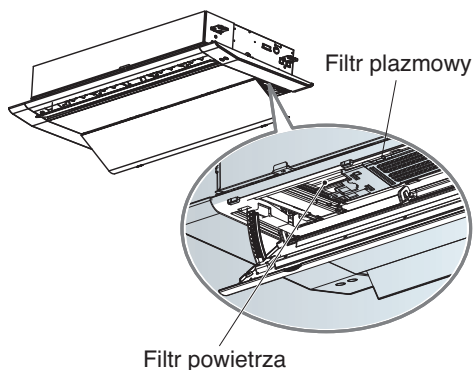

Podstawa TT: Stojak 6 EA  
Podstawa TU: Stojak 4 EA

- ❑ Nigdy nie należy używać:
  - Wody o temperaturze wyższej niż 40 °C. Może spowodować odkształcenie i/lub odbarwienie.
  - Lotnych substancji. Mogą zniszczyć powierzchnie klimatyzatora.



#### 1. Zdemontuj filtry powietrza.

- ❑ Aby zdemontować filtr powietrza przytrzymaj za występ, a następnie pociągnij delikatnie do przodu.

### ⚠ UWAGA

Nie należy dotykać metalowych części urządzenia wewnętrznego przy wyjmowaniu filtra powietrza. Może to spowodować obrażenia.

#### 2. Zdemontuj filtr plazmowy.

- ❑ Odkręć 2 śruby z filtra plazmowego.

#### 3. Usuń brud z filtra za pomocą odkurzacza lub umyj go wodą.

- ❑ W przypadku dużego zabrudzenia, umyj w letniej wodzie z detergentem.
- ❑ Użycie gorącej wody (50 °C lub więcej) może spowodować deformację filtra.

#### 4. Po umyciu wodą filtr należy dobrze wysuszyć w zacienionym miejscu.

- ❑ Podczas gdy będziesz suszyć filtr powietrza, nie wystawiaj go na bezpośrednie działanie promieni słonecznych lub ciepła pochodzącego z ognia.

#### 5. Zainstaluj filtr plazmowy i filtr powietrza.

## Kasetonowy 2-stronny

### ⚠ UWAGA

Przed rozpoczęciem konserwacji wyłącz zasilanie sieciowe.

### Kratka, obudowa i pilot

- ❑ Wyłącz system przed czyszczeniem. Urządzenie należy czyścić miękką szmatką. Nie należy używać wybielacza ani środków ściernych.

### UWAGA

Zasilanie sieciowe musi być odłączone przed rozpoczęciem czyszczenia jednostki wewnętrznej.

### Filtry powietrza

Filtry powietrza znajdujące się za przednią kratką należy sprawdzać i czyścić co dwa tygodnie lub częściej, jeśli występuje taka potrzeba.

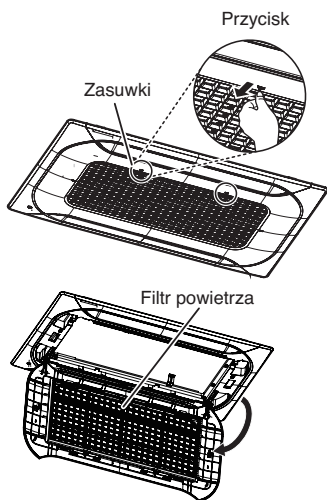

#### ■ Nigdy nie należy używać:

- Wody o temperaturze wyższej niż 40 °C. Może spowodować odkształcenie i/lub odbarwienie.
- Lotnych substancji. Mogą zniszczyć powierzchnie klimatyzatora.

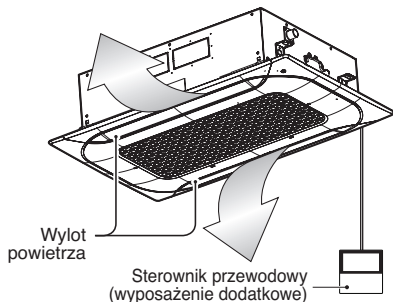

#### 1. Zdemontuj filtry powietrza.

- Aby zdemontować filtr powietrza przytrzymaj za występ, a następnie pociągnij delikatnie do przodu.

### ⚠ UWAGA

Nie należy dotykać metalowych części urządzenia wewnętrznego przy wyjmowaniu filtra powietrza. Może to spowodować obrażenia.

#### 2. Usuń brud z filtra za pomocą odkurzacza lub umyj go wodą.

- W przypadku dużego zabrudzenia, umyj w letniej wodzie z detergentem.
- Użycie gorącej wody (50 °C lub więcej) może spowodować deformację filtra.

#### 3. Po umyciu wodą filtr należy dobrze wysuszyć w zacienionym miejscu.

- Podczas gdy będziesz suszyć filtr powietrza, nie wystawiaj go na bezpośrednie działanie promieni słonecznych lub ciepła pochodzącego z ognia.

#### 4. Zamontować filtr na miejsce.

## Kasetonowy 4-stronny

### ! UWAGA

Przed rozpoczęciem konserwacji wyłącz zasilanie sieciowe.

### Kratka, obudowa i pilot

- ❑ Wyłącz system przed czyszczeniem. Urządzenie należy czyścić miękką szmatką. Nie należy używać wybielacza ani środków ściernych.

### UWAGA

Zasilanie sieciowe musi być odłączone przed rozpoczęciem czyszczenia jednostki wewnętrznej.

### Filtry powietrza

Filtry powietrza znajdujące się za przednią kratką należy sprawdzać i czyścić co dwa tygodnie lub częściej, jeśli występuje taka potrzeba.

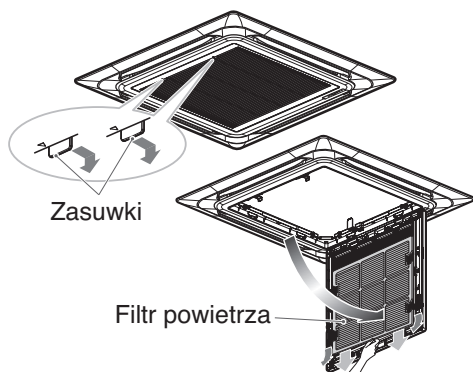

- Nigdy nie należy używać:

- Wody o temperaturze wyższej niż 40 °C. Może spowodować odkształcenie i/lub odbarwienie.
- Lotnych substancji. Mogą zniszczyć powierzchnie klimatyzatora.

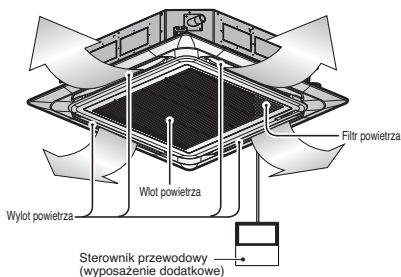

### 1. Zdemontuj filtry powietrza.

- Aby zdemontować filtr powietrza przytrzymaj za występ, a następnie pociągnij delikatnie do przodu.

### ! UWAGA

Nie należy dotykać metalowych części urządzenia wewnętrznego przy wyjmowaniu filtra powietrza. Może to spowodować obrażenia.

### 2. Usuń brud z filtra za pomocą odkurzacza lub umyj go wodą.

- W przypadku dużego zabrudzenia, umyj w letniej wodzie z detergentem.
- Użycie gorącej wody (50 °C lub więcej) może spowodować deformację filtra.

### 3. Po umyciu wodą filtr należy dobrze wysuszyć w zacienionym miejscu.

- Podczas gdy będziesz suszyć filtr powietrza, nie wystawiaj go na bezpośrednie działanie promieni słonecznych lub ciepła pochodzącego z ognia.

### 4. Zamontować filtr na miejsce.

## Kasetonowy Zaokrąglony

### ! UWAGA

Przed rozpoczęciem konserwacji wyłącz zasilanie sieciowe.

### Kratka, obudowa i pilot

- ❑ Wyłącz system przed czyszczeniem. Urządzenie należy czyścić miękką szmatką. Nie należy używać wybielacza ani środków ściernych.

### UWAGA

Zasilanie sieciowe musi być odłączone przed rozpoczęciem czyszczenia jednostki wewnętrznej.

### Filtry powietrza

Filtry powietrza znajdujące się za przednią kratką należy sprawdzać i czyścić co dwa tygodnie lub częściej, jeśli występuje taka potrzeba.

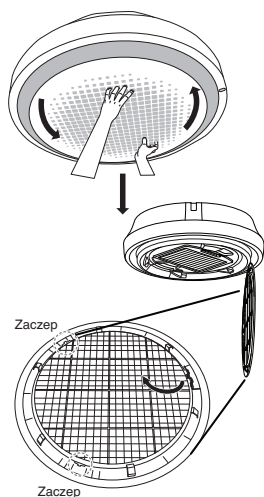

- Nigdy nie należy używać:

- Wody o temperaturze wyższej niż 40 °C. Może spowodować odkształcenie i/lub odbarwienie.
- Łoźnych substancji. Mogą zniszczyć powierzchnie klimatyzatora.

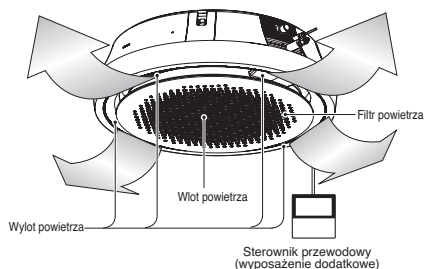

#### 1. Zdemontuj filtry powietrza.

- Aby zdemontować filtr powietrza przytrzymaj za występ, a następnie pociągnij delikatnie do przodu.

### ! UWAGA

Nie należy dotykać metalowych części urządzenia wewnętrznego przy wyjmowaniu filtra powietrza. Może to spowodować obrażenia.

#### 2. Usuń brud z filtra za pomocą odkurzacza lub umyj go wodą.

- W przypadku dużego zabrudzenia, umyj w letniej wodzie z detergentem.
- Użycie gorącej wody (50 °C lub więcej) może spowodować deformację filtra.

#### 3. Po umyciu wodą filtr należy dobrze wysuszyć w zaciemnym miejscu.

- Podczas gdy będziesz suszyć filtr powietrza, nie wystawiaj go na bezpośrednie działanie promieni słonecznych lub ciepła pochodzącego z ognia.

#### 4. Zamontować filtr na miejsce.

## KANAŁ ZABUDOWANY W SUFICIE & JEDNOSTKA TYP KANAŁOWY ŚWIEŻE ZASILANIE POWIETRZEM

### **! UWAGA**

Przed rozpoczęciem konserwacji wyłącz zasilanie sieciowe.

### **Kratka, obudowa i pilot**

- ❑ Wyłącz system przed czyszczeniem. Urządzenie należy czyścić miękką szmatką. Nie należy używać wybielacza ani środków ściernych.

### **UWAGA**

Zasilanie sieciowe musi być odłączone przed rozpoczęciem czyszczenia jednostki wewnętrznej.

### **Filtr powietrza**

Filtry powietrza znajdujące się za jednostką wewnętrzną (strona ssania) należy sprawdzać i czyścić co dwa tygodnie lub częściej, jeśli występuje taka potrzeba.

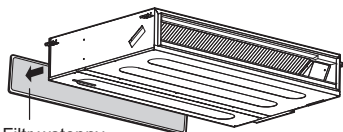

Filtr wstępny powietrza

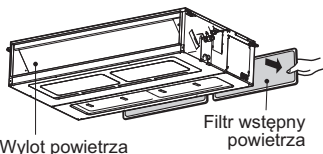

Wylot powietrza

Filtr wstępny powietrza

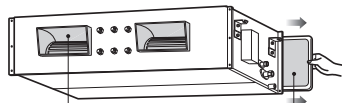

Wylot powietrza

Filtr wstępny powietrza

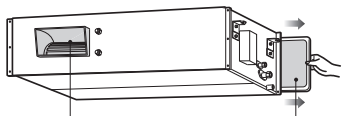

Wylot powietrza

Filtr wstępny powietrza

- ❑ Nigdy nie należy używać:

- Wody o temperaturze wyższej niż 40 °C. Może spowodować odkształcenie i/lub odbarwienie.
- Lotnych substancji. Mogą zniszczyć powierzchnie klimatyzatora.



#### 1. Zdemontuj filtry powietrza.

- Aby zdemontować filtr powietrza przytrzymaj za występ, a następnie pociągnij delikatnie do przodu.

### **! UWAGA**

Nie należy dotykać metalowych części urządzenia wewnętrznego przy wyjmowaniu filtra powietrza. Może to spowodować obrażenia.

#### 2. Usuń brud z filtra za pomocą odkurzacza lub umyj go wodą.

- W przypadku dużego zabrudzenia, umyj w letniej wodzie z detergentem.
- Użycie gorącej wody (50 °C lub więcej) może spowodować deformację filtra.

#### 3. Po umyciu wodą filtr należy dobrze wysuszyć w zacienionym miejscu.

- Podczas gdy będziesz suszyć filtr powietrza, nie wystawiaj go na bezpośrednie działanie promieni słonecznych lub ciepła pochodzącego z ognia.

#### 4. Zamontować filtr na miejsce.

\* Funkcja ta może się różnić w zależności od modelu.



## Podłogowy do zabudowy

### ⚠ UWAGA

Przed rozpoczęciem konserwacji wyłącz zasilanie sieciowe.

### Kratka, obudowa i sterownik przewodowy.

- ❑ Wyłącz system przed czyszczeniem. Urządzenie należy czyścić miękką szmatką. Nie należy używać wybielacza ani środków ściernych.

**UWAGA** Zasilanie sieciowe musi być odłączone przed rozpoczęciem czyszczenia jednostki wewnętrznej.

### Filtr powietrza

Filtry powietrza znajdujące się pod jednostką wewnętrzną (strona ssania) należy sprawdzać i czyścić co dwa tygodnie lub częściej, jeśli występuje taka potrzeba.

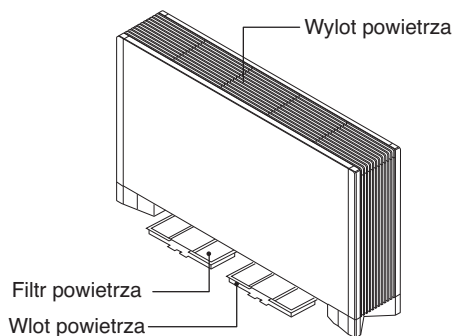

- ❑ Nigdy nie należy używać:

- Wody o temperaturze wyższej niż 40 °C.  
Może spowodować odkształcenie i/lub odbarwienie.
- Lotnych substancji.  
Mogą zniszczyć powierzchnie klimatyzatora.



- Filtry należy wyczyścić odkurzaczem lub ciepłą wodą z delikatnym środkiem myjącym.
  - W przypadku dużego zabrudzenia, umyj w letniej wodzie z detergentem.
  - Użycie gorącej wody (50 °C lub więcej) może spowodować deformację filtra.
- Po umyciu wodą filtr należy dobrze wysuszyć w zacienionym miejscu.
- Zamontować filtr na miejsce.

## Art Cool Gallery

### ⚠ UWAGA

Przed przystąpieniem do konserwacji należy wyłączyć główny przycisk zasilania, wyłączyć bezpiecznik obwodu oraz rozłączyć kabel zasilający.

Urządzenie należy czyścić miękką szmatką. Nie należy używać wybielacza ani środków ściernych.

### ⚠ UWAGA

Nigdy nie należy używać:

- Wody o temperaturze wyższej niż 40 °C. Może spowodować odkształcenia i odbarwienia.
- Lotnych substancji. Mogą zniszczyć powierzchnie klimatyzatora.



### Filtry powietrza

Filtry powietrza znajdujące się za panelem przednim/kratką należy sprawdzać i czyścić co dwa tygodnie lub częściej, jeśli występuje taka potrzeba. Sposób wyjmowania filtra pokazany jest osobno dla każdego modelu na diagramach poniżej. Filtry należy wyczyścić odkurzaczem lub ciepłą wodą z delikatnym środkiem myjącym. Jeśli brudu nie da się łatwo usunąć, do mycia należy użyć letniej wody z dodatkiem detergentu. Filtry należy dokładnie wysuszyć w zacienionym miejscu a następnie zamontować z powrotem na swoim miejscu.

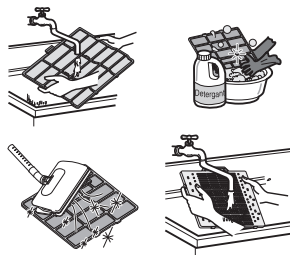

### Filtry plazmowe

Filtry plazmowe, znajdujące się za filtrem powietrza, winny być sprawdzane i czyszczone co 3 miesiące lub częściej, jeśli występuje taka potrzeba. Sposób wyjmowania filtra pokazany jest osobno dla każdego modelu na diagramach poniżej. Filtry należy wyczyścić odkurzaczem. Jeśli filtr dalej pozostaje brudny, należy umyć go wodą i dokładnie wysuszyć w zacienionym miejscu a następnie zamontować z powrotem na swoim miejscu.

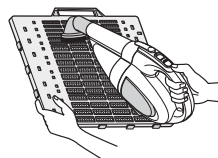

### Filtry przeciwapachowe

Należy wymontować filtry przeciwapachowe znajdujące się za filtrem powietrza i wystawić je na bezpośrednie działanie promieni słonecznych na 2 godziny. Następnie należy z powrotem zamontować filtry na swoim miejscu.

### Wymywanie filtrów

#### Typ "Art Cool" :

Pociągnij górną część panelu przedniego i podnieś go do góry. Wyjmij filtr z uchwytu przedniego panelu.

Naciśnij przycisk PUSH i wyciągnij uchwyt, aby wyjąć filtr plazmowy. Po wyczyszczeniu wysusz go dokładnie w zacienionym miejscu. Następnie załóż filtr oraz filtr plazmowy. Załóż zaczepy panelu przedniego na wieszaki i zamknij go.

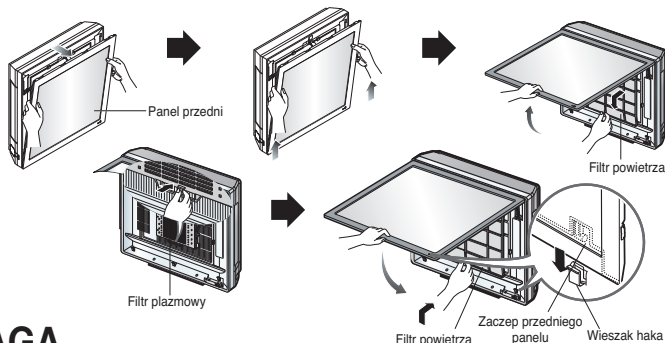

### ⚠ UWAGA

Filtra plazmowego nie należy dotykać przez 10 sekund od otwarcia kratki wlotowej – może on spowodować porażenie elektryczne.

## Jak wymienić obraz lub zdjęcie

1. Wyłącz zasilanie i otwórz górną część przedniego panelu

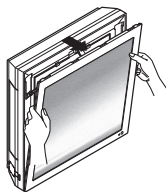

2. Wyciągnij zaczepy znajdujące się po obu stronach w dolnej części panelu przedniego, tak jak to pokazano na ilustracji.

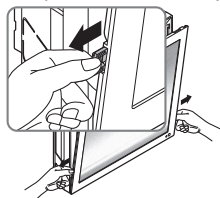

3. Wciśnij i zamknij górną część przedniego panelu a następnie pociągnij dolną jego część do przodu aż do zablokowania.

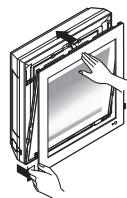

4. Wyciągnij ilustrację.

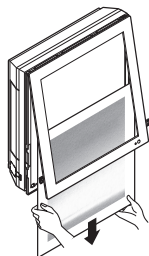

5. Obróć ilustrację do góry nogami i otwórz maskownicę, następnie ściągnij taśmę ochronną przymocowaną do maskownicy.

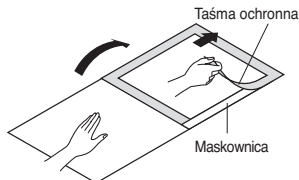

6. Umieść obraz/zdjęcie pomiędzy wyjętą ilustracją a maskownicą. (Zalecana wielkość zdjęcia/obrazka : 450 mm x 450 mm)

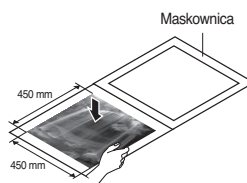

7. Zamknij maskownicę i dociśnij ją rękami aż do całkowitego zamknięcia.

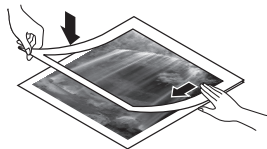

8. Wsuń zdjęcie/obraz pod oba zaczepy tak jak to pokazano i zamocuj je. Zamknij przedni panel, naciskając go lekko.

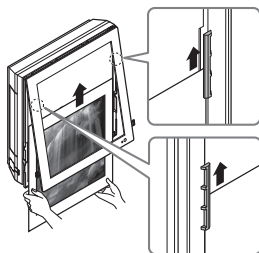

9. Wyciągnij oba zaczepy znajdujące się w dolnej części panelu przedniego i zamocuj go. Włącz zasilanie.

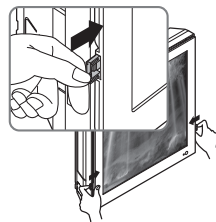

※ W razie nie korzystania z maskownicy zalecana wielkość zdjęcia/obrazka 522 mm x 522 mm

Podczas włączania zasilania po wymianie filtra oraz obrazu, panel przedni nie przeszkadza.

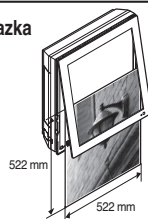

## Jednostki wewnętrzne - Ścienne

### ! UWAGA

Przed rozpoczęciem konserwacji należy odłączyć zasilanie.

Nigdy nie należy używać:

- Wody o temperaturze wyższej niż 40 °C.  
Może spowodować odkształcenie i/lub odbarwienie.
- Lotnych substancji. Mogą zniszczyć powierzchnie klimatyzatora.



### Wstępne filtry powietrza

Wstępne filtry powietrza znajdują się za panelem przednim. Należy sprawdzać i czyścić co dwa tygodnie lub częściej - jeśli występuje taka potrzeba. Sposób wyjmowania filtra pokazany jest osobno dla każdego modelu na diagramach poniżej. Filtry należy wyczyścić odkurzaczem lub ciepłą wodą z delikatnym środkiem myjącym. Jeśli brudu nie da się łatwo usunąć, do mycia należy użyć letniej wody z dodatkiem detergentu. Filtry należy dokładnie wysuszyć w zacienionym miejscu a następnie zamontować z powrotem na swoim miejscu.

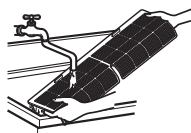

### Wyczyścić filtr powietrza

Czyść filtr powietrza co 2 tygodnie lub częściej w razie konieczności.

1. Wyłącz zasilanie i odłącz przewód zasilający.
2. 5~24 kBtu/h : Chwycić uchwyt filtra powietrza, unieść lekko do góry.  
30~36 kBtu/h : Otworzyć przedni panel jak pokazano na rysunku.

5~24 kBtu/h

30~36 kBtu/h

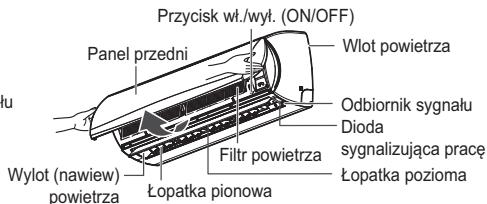
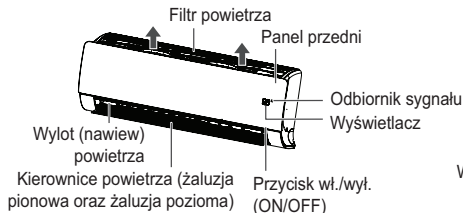

\* Funkcja ta może się różnić w zależności od modelu.

3. 5~24 kBtu/h : Chwycić uchwyt filtra powietrza, unieść lekko do góry i wyjąć z jednostki.  
30~36 kBtu/h : Następnie wyciągnąć języczek filtra nieznacznie do przodu, aby wyjąć filtr.

5~24 kBtu/h

30~36 kBtu/h

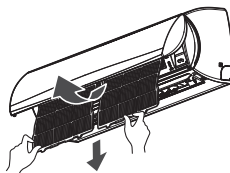
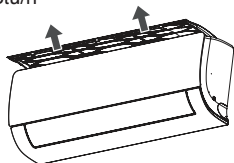

\* Funkcja ta może się różnić w zależności od modelu.

4. Wyczyść filtr odkurzaczem lub ciepłą wodą z delikatnym środkiem myjącym.  
- W przypadku zanieczyszczeń trudnych do usunięcia, wymyj filtr w letniej wodzie z dodatkiem środka myjącego.
5. Wyszuszyć filtr w cieniu.

### UWAGA

Filtr powietrza może ulec uszkodzeniu jeżeli zostanie wygięty.

## Przypodłogowo – sufitowy (przekształcalny)

### ⚠ UWAGA

Przed rozpoczęciem konserwacji wyłączyć zasilanie sieciowe.

#### Kratka, obudowa i pilot

❑ Wyłączyć system przed czyszczeniem.

Urządzenie należy czyścić miękką szmatką. Nie należy używać wybielacza ani środków ściernych.

#### UWAGA

Zasilanie sieciowe musi być odłączone przed rozpoczęciem czyszczenia jednostki wewnętrznej.



❑ Nigdy nie należy używać:

- Wody o temperaturze wyższej niż 40 °C. Może spowodować odkształcenie i/lub odbarwienie.
- Lotnych substancji. Mogą zniszczyć powierzchnie klimatyzatora.

### FILTRY POWIETRZA

Filtry powietrza znajdujące się za przednią kratką należy sprawdzać i czyścić co dwa tygodnie lub częściej, jeśli występuje taka potrzeba.

1. Unieść przedni panel dostępowy i lekko pociągnąć języczek filtra do przodu w celu wyjęcia filtra.
2. Filtry należy wyczyścić odkurzaczem lub ciepłą wodą z delikatnym środkiem myjącym.
  - W przypadku dużego zabrudzenia, umyj w letniej wodzie z detergentem.
  - Użycie gorącej wody (40 °C lub więcej) może spowodować deformację filtra.
3. Po umyciu wodą filtr należy dobrze wysuszyć w zacienionym miejscu.
4. Zamontować filtr na miejsce.

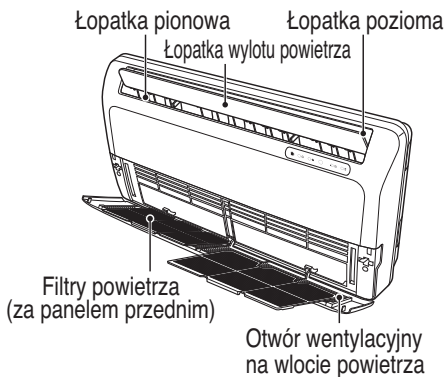

## Konsola

### ! UWAGA

Przed przystąpieniem do konserwacji należy wyłączyć główny przycisk zasilania, wyłączyć bezpiecznik obwodu oraz rozłączyć kabel zasilający.

### Czyszczenie paneli i filtrów

Urządzenie należy czyścić miękką szmatką. Nie należy używać wybielacza ani środków ściernych

### ! UWAGA

Nigdy nie należy używać:

- Wody o temperaturze wyższej niż 40 °C. Może spowodować odkształcenia i odbarwienia.
- Lotnych substancji. Mogą zniszczyć powierzchnie klimatyzatora.

### Filtry powietrza

Filtry powietrza znajdujące się za panelem przednim/kratką należy sprawdzać i czyścić co dwa tygodnie lub częściej, jeśli występuje taka potrzeba.

Sposób wyjmowania filtrów pokazany jest na rysunkach poniżej.

Filtry należy wyczyścić odkurzaczem lub ciepłą wodą z delikatnym środkiem myjącym. Jeśli brudu nie da się łatwo usunąć, do mycia należy użyć letniej wody z dodatkiem detergentu.

Filtry należy dokładnie wysuszyć w zacienionym miejscu a następnie zamontować z powrotem na swoim miejscu.

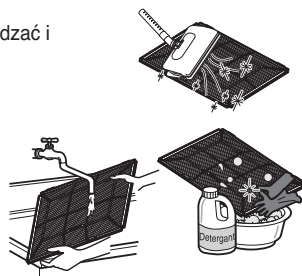

### Filtr przeciwalergiczny

Należy wymontować filtry antyalergiczne znajdujące się za filtrem powietrza i wystawić je na bezpośrednie działanie promieni słonecznych na 2 godziny. Następnie należy z powrotem zamontować filtry na swoim miejscu.

### Demontaż kratki

1. Otwórz kratkę przednią, ciągnąc ją w przód
2. Następnie pociągnij za złącze kratki w rowku panelu przedniego.
3. Wyciągnij 2 zawiasy kratki w rowkach panelu przedniego.

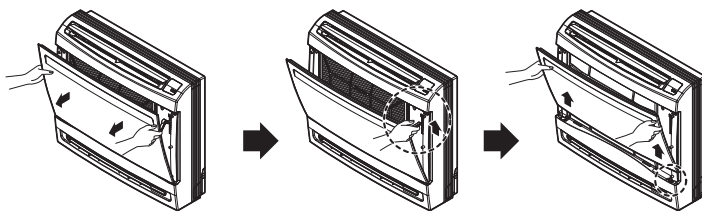

### Wymywanie filtrów

1. Następnie pociągnąć lekko języczek filtra w dół, aby wyjąć filtr powietrza.
2. Przytrzymać języczki ramy i wyjąć zaczepy w 4 miejscach.

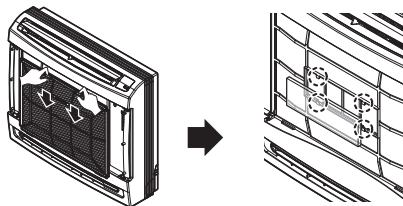

## Gdy klimatyzator nie będzie używany przez długi okres czasu

Gdy nie będzie używany przez długi okres czasu.

- 1 Włącz klimatyzator, by pracował z poniższymi ustawieniami przez 2 – 3 godziny.
  - Tryb pracy: Tryb pracy z wentylatorem.
  - Pomoże to osuszyć wewnętrzne mechanizmy.

- 2 Wyłączenie wyłącznik główny.



**UWAGA**

Wyłącznik główny wyłącz, gdy klimatyzator nie będzie używany przez długi okres czasu. Może gromadzić się kurz, może spowodować pożar.

### Pomocna informacja

Filtr powietrza a rachunki za prąd.  
Gdy filtry powietrza będą zapyłone, spadnie wydajność chłodzenia, i marnowane będzie 6 % energii elektrycznej zasilającej klimatyzator.

Gdy masz zamiar ponownie uruchomić klimatyzator.

- 1 Wyczyść filtr powietrza i zamontuj go z powrotem w urządzeniu.

- 2 Sprawdź, czy wlot i wylot urządzenia wewnętrznego i zewnętrznego nie są zablokowane.

- 3 Sprawdzić, czy przewód uziemienia jest poprawnie podłączony. Może być podłączony po stronie urządzenia wewnętrznego.

## Wskazówki dotyczące eksploatacji

Nie należy zbyt często wychładzać pomieszczenia.

Nie jest to korzystne dla zdrowia i powoduje marnotrawstwo energii elektrycznej.

Okna i drzwi winny być dokładnie zamknięte.

O ile tylko jest to możliwe należy unikać otwierania drzwi i okien, aby utrzymać chłodne powietrze w pomieszczeniu.

Okna należy zasłaniać przy pomocy żaluzji lub zasłon.

Nie należy pozwalać, aby bezpośrednie światło słoneczne wpadało do pomieszczenia, gdy pracuje klimatyzator.

Filtry powietrza należy regularnie czyścić.

Zapchanie filtra zmniejsza przepływ powietrza i obniża skuteczność chłodzenia oraz osuszania. Filtry należy czyścić co najmniej raz na dwa tygodnie.

W pomieszczeniu należy utrzymywać jednorodną temperaturę.

Poziomy i pionowy kierunek nawiewu należy ustawić w taki sposób, aby w całym pomieszczeniu uzyskać jednakową temperaturę.

Pomieszczenie należy okresowo wietrzyć.

Jako że okna normalnie są zamknięte, dobrym pomysłem jest wietrzenie pomieszczenia od czasu do czasu.

## Przed wezwaniem serwisu



### Najczęstsze usterki! Oszczędź czas i pieniądze!

Sprawdź poniższe punkty przed wezwaniem serwisu.... Jeżeli problem pozostaje, prosimy skontaktować się z autoryzowanym sprzedawcą.

<p><b>Klimatyzator nie działa.</b></p> <ul style="list-style-type: none"> <li>• Czy nie popełniłeś błędu ustawiając program czasowy?</li> <li>• Czy zadziałał bezpiecznik lub przerywacz obwodu zasilającego?</li> </ul>	<p><b>W pomieszczeniu występuje dziwny zapach.</b></p> <ul style="list-style-type: none"> <li>• Sprawdź, czy nie jest to zapach wilgoci, która wsiąkała w ściany, dywan, meble lub ubrania w pomieszczeniu.</li> </ul>	<p><b>Wydaje się, że z urządzenia wyciekają skropliny.</b></p> <ul style="list-style-type: none"> <li>• Skropliny pojawiają się, gdy powietrze z klimatyzatora ochładza ciepłe powietrze w pomieszczeniu.</li> </ul>	<p><b>Klimatyzator nie działa przez około 3 minuty po ponownym uruchomieniu.</b></p> <ul style="list-style-type: none"> <li>• To jest zabezpieczenie urządzenia.</li> <li>• Odczekaj około trzy minuty do rozpoczęcia pracy.</li> </ul>
<p><b>Nie chłodzi lub nie ogrzewa efektywnie.</b></p> <ul style="list-style-type: none"> <li>• Czy filtr powietrza nie jest zabrudzony? Patrz instrukcję czyszczenia filtra powietrza.</li> <li>• Pomieszczenie mogło być bardzo gorące przy pierwszym włączeniu klimatyzatora. Na ochłodzenie potrzeba więcej czasu.</li> <li>• Czy temperatura została ustawiona prawidłowo?</li> <li>• Czy wloty/wyloty z urządzenia zewnętrznego lub wewnętrznego nie są zapchane?</li> </ul>	<p><b>Klimatyzator głośno pracuje.</b></p> <ul style="list-style-type: none"> <li>• Słychać dźwięk przypominający przepływ wody.                     <ul style="list-style-type: none"> <li>- To jest odgłos przepływania freonu w urządzeniu.</li> </ul> </li> <li>• Słychać dźwięk przypominający uwalnianie sprężonego powietrza do atmosfery.                     <ul style="list-style-type: none"> <li>- To jest odgłos przepływania wody odwilżającej w urządzeniu.</li> </ul> </li> </ul>	<p><b>Słychać trzaski.</b></p> <ul style="list-style-type: none"> <li>• Dźwięk taki pochodzi z rozszerzania/kurczenia się panelu przedniego na skutek zmian temperatury.</li> </ul>	<p><b>Wyświetlacz na pilocie jest błędny lub nic nie wyświetla.</b></p> <ul style="list-style-type: none"> <li>• Czy baterie się nie wyczerpały?</li> <li>• Czy baterie włożono zgodnie z ich biegunowością (+/-)?</li> </ul>

#### UWAGA

- **WODOODPORNOŚĆ:** Strona zewnętrzna urządzenia jest WODOODPORNĄ. Strona wewnętrzna nie jest wodoodporna, i nie należy jej narażać na działanie nadmiernych ilości wody.
- Dostępność funkcji zależna od modelu klimatyzatora.



