

INSTRUKCJA MONTAŻU

KLIMATYZATOR

Proszę przeczytać tę instrukcję montażu w całości przed rozpoczęciem czynności montażowych.
Prace montażowe muszą być wykonywane zgodnie z krajowymi normami dotyczącymi okablowania, wyłącznie przez upoważniony personel.
Po uważnym przeczytaniu proszę zachować niniejszą instrukcję montażu do użytku w przyszłości.

Tłumaczenie oryginalnej instrukcji

DENUMIRE MODEL

Informații despre produs

- Nume produs: Aparat de aer condiționat

- Nume model:

• Unități de interior numai pentru sisteme multiple

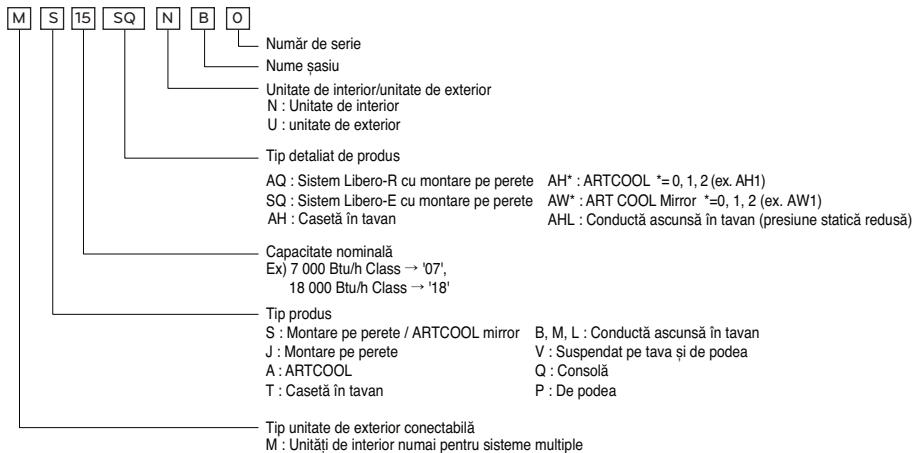

• Unități de interior numai pentru sisteme A unice

• Unități de interior normală pentru CAC multiple și unice

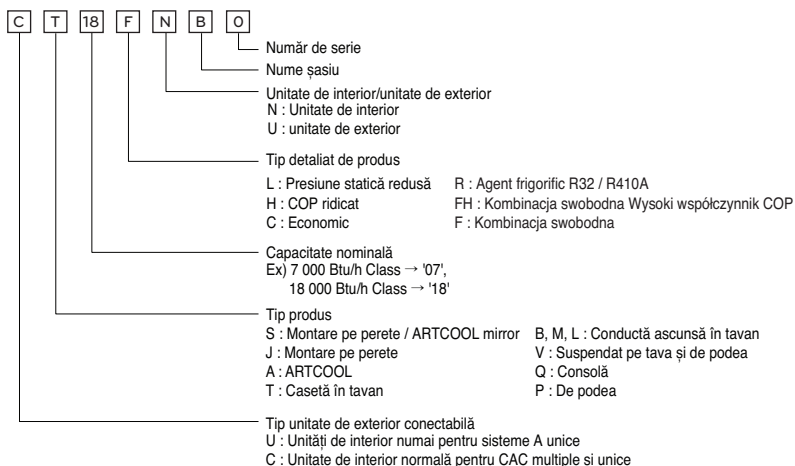

- Informații suplimentare: numărul de serie reprezintă codul de bare al produsului.

- Presiunea maximă permisă - Partea cea mai înaltă: 4.2 MPa / 4.32 MPa (Može się różnić w zależności od modelu)

Presiunea maximă permisă - Partea cea mai joasă: 2.4 MPa

- Agent frigorific: R32

Poziom emitowanego hałasu

Średnia dźwięku emitowanego przez to urządzenia wynosi poniżej 70 dB.

** Poziom dźwięku może być różny i zleży od otoczenia.

Podane liczby to poziomy emisji i nie konieczne są bezpiecznymi poziomami roboczymi.

Chociaż istnieje związek pomiędzy poziomami emisji oraz ekspozycji, nie można tego stosować, aby w wiarygodny sposób określić, czy konieczne są dalsze środki ostrożności.

Czynnikami, które wpływają na rzeczywisty poziom narażenia pracowników, to charakterystyka pomieszczenia pracy oraz inne źródła hałasu tzn. liczba urządzeń/innych procesów i długość czasu, w którym operator narażony jest na hałas.

Ponadto, dopuszczalny poziom ekspozycji może się różnić w zależności do kraju.

Informacja ta pozwoli użytkownikowi tego urządzenia do lepszej oceny zagrożenia.

WSKAZÓWKI DOT. OSZCZĘDNOŚCI ENERGII

Poniżej znajdują się wskazówki, dzięki którym można zminimalizować zużycie energii w czasie użytkowania klimatyzatora. Poniższe instrukcje pozwalają korzystać z klimatyzatora w sposób bardziej wydajny:

- Nie wychładzać nadmiernie wnętrza. Może to być szkodliwe dla zdrowia i powodować większe zużycie energii elektrycznej.
- W czasie pracy klimatyzatora zasłonić okna przed dostępem promieni słonecznych za pomocą żaluzji, rolet lub zasłon.
- Trzymać drzwi i okna szczelnie zamknięte w czasie pracy klimatyzatora.
- Ustawić kierunek przepływu powietrza pionowo lub poziomo, aby zapewnić cyrkulację powietrza w pomieszczeniu.
- Zwiększyć prędkość wentylatora, aby szybko schłodzić lub podgrzać powietrze w pomieszczeniu w krótkim czasie.
- Regularnie otwierać okna w celu wentylacji, ponieważ jakość powietrza w pomieszczeniu może ulec pogorszeniu, gdy klimatyzator pracuje przez wiele godzin.
- Czyścić filtr powietrza co 2 tygodnie. Kurz i zanieczyszczenia nagromadzone w filtrze mogą blokować przepływ powietrza lub osłabiać funkcję chłodzenia/odwilżania.

Aby zawsze pamiętać

Tutaj zszywaczem należy przymocować paragon w celu przedstawienia daty zakupu i skorzystania z gwarancji. Tutaj należy zanotować numer modelu i numer seryjny urządzenia:

Numer modelu :

Numer seryjny :





Dane te znajdują się na naklejce z boku urządzenia.

Miejsce zakupu (dystrybutor) :

Data zakupu :

INSTRUKCJE BEZPIECZEŃSTWA

Poniższe symbole są widoczne na jednostkach wewnętrznych i zewnętrznych.

	<p>Przed uruchomieniem urządzenia należy uważnie przeczytać informacje dotyczące środków ostrożności zawarte w niniejszym podręczniku.</p>		<p>Urządzenie jest napełnione palnym czynnikiem chłodniczym. (dla R32)</p>
	<p>Ten symbol oznacza, że należy dokładnie zapoznać się z podręcznikiem obsługi.</p>		<p>Ten symbol oznacza, że urządzenie powinni obsługiwać pracownicy serwisu zgodnie z podręcznikiem instalacyjnym.</p>

Poniższe wytyczne dotyczące bezpieczeństwa mają za zadanie zapobiegać nieprzewidzianym zagrożeniom i uszkodzeniom wynikającym z nieprawidłowej lub niezgodnej z zasadami bezpieczeństwa obsługi urządzenia. Wytyczne podzielono na kategorie „OSTRZEŻENIE” oraz „UWAGA” opisane poniżej.

 Symbol ten wskazuje działania oraz zagadnienia, z którymi może wiązać się zagrożenie. Należy uważnie przeczytać sekcje oznaczone tym symbolem i postępować zgodnie z instrukcją, aby uniknąć zagrożeń.

OSTRZEŻENIE

Wskazuje, że nieprzestrzeganie instrukcji może powodować poważne obrażenia lub śmierć.

UWAGA

Wskazuje, że nieprzestrzeganie instrukcji może powodować lekkie obrażenia lub uszkodzenia produktu.

OSTRZEŻENIE

- Instalacja lub naprawy wykonywane przez niewykwalifikowane osoby może spowodować zagrożenie dla użytkownika i innych osób.
- Informacje zawarte w instrukcji obsługi są przeznaczone dla wykwalifikowanego technika serwisowego, zaznajomionego z procedurami bezpieczeństwa i wyposażonego w odpowiednie narzędzia i przyrządy pomiarowe.
- Niezrozumienie lub nieprzestrzeganie wszystkich instrukcji w tym podręczniku może doprowadzić do niesprawności urządzenia, uszkodzenia mienia, obrażeń i/lub śmierci.

- Należy przestrzegać przepisów dotyczących zgodności z krajowymi regulacjami dla urządzeń gazowych.
- Przewody podłączone do urządzenia nie powinny zawierać elementów łatwopalnych. (dla R32)

Montaż

- Urządzenie musi być uziemione.
 - W innym wypadku może dojść do porażenia elektrycznego.
- Nie należy używać uszkodzonego kabla zasilającego, wtyczki lub gniazdka.
 - W przeciwnym wypadku może dojść do pożaru lub porażenia elektrycznego.
- Instalację urządzenia należy zlecić centrum serwisowemu lub profesjonalnemu instalatorowi.
 - W przeciwnym razie może dojść do pożaru, porażenia elektrycznego lub urazów.
- Zamocować pewnie pokrywę części elektrycznej jednostki wewnętrznej i panel serwisowy jednostki zewnętrznej.
 - Jeżeli pokrywa części elektrycznej jednostki wewnętrznej oraz panel serwisowy jednostki zewnętrznej nie zostaną odpowiednio zamocowane może dojść do pożaru lub porażenia prądem spowodowanego przez kurz, wodę itp.
- Należy zawsze instalować przerywacz obwodu oraz dedykowaną tablicę przyłączeniową.
 - W przeciwnym wypadku może dojść do pożaru lub porażenia elektrycznego.
- Nie należy przechowywać ani używać gazów palnych ani paliw w pobliżu klimatyzatora.
 - W przeciwnym wypadku może dojść do pożaru lub uszkodzenia produktu.
- Upewnić się, że rama instalacyjna jednostki zewnętrznej nie uległa uszkodzeniu na skutek długiego użytkowania.
 - Może dojść do zranienia lub wypadku.
- Nie rozbierać i nie naprawiać produktu.
 - Może to spowodować porażenie elektryczne lub pożar.
- Nie instalować produktu w miejscu, w którym może dojść do upadku.
 - W przeciwnym wypadku może dojść do obrażeń.
- Należy zachować ostrożność w czasie rozpakowywania i instalacji.
 - Ostre krawędzie mogą spowodować zranienia.

- Urządzenie to powinno być przechowywane w pomieszczeniu bez stale pracujących źródeł zapłonu (na przykład otwartego płomienia, pracujących urządzeń gazowych lub pracującego ogrzewacza elektrycznego.)
- Co najmniej dwie osoby potrzebne są, aby podnieść lub przenieść urządzenie. Należy unikać zranienia.
- Do przyspieszania procesu odmrażania lub czyszczenia nie wolno stosować środków innych niż zalecane przez producenta.
- Nie przebijać lub przypalać układu obiegu czynnika chłodniczego.
- Należy pamiętać, że czynniki chłodnicze mogą być bezzapachowe.
- Wszystkie otwory wentylacyjne powinny być odsłonięte.
- Urządzenie to powinno być przechowywane w dobrze wentylowanym pomieszczeniu o powierzchni takiej jak wymagana dla pracy tego urządzenia. (dla R32)
- Rury z czynnikiem chłodniczym powinny być zabezpieczone lub zabudowane w celu uniknięcia uszkodzenia.
- Elastyczne łączniki czynnika chłodniczego (takie jak linie łączące pomiędzy jednostką wewnętrzną a zewnętrzną), które mogą się przesunąć podczas normalnej pracy, powinny być zabezpieczone przez uszkodzeniem mechanicznym.
- Przed otwarciem zaworów czynnika chłodniczego i wprowadzeniem go do obiegu między elementami układu chłodzącego należy wykonać połączenia lutowane, spawane lub mechaniczne.
- Połączenia mechaniczne powinny być łatwo dostępne w celu konserwacji.
- Przeprowadzając prace serwisowe i wymieniając części, należy odłączyć urządzenie od źródła zasilania.
- Urządzenie należy zainstalować zgodnie z krajowymi przepisami dotyczącymi okablowania.

Działanie

- Urządzenie musi być zasilane z oddzielnego dedykowanego gniazdka.
 - Dzielenie gniazdka z innymi urządzeniami może doprowadzić do pożaru.
- Nie używać uszkodzonego przewodu zasilającego.
 - W przeciwnym wypadku może dojść do pożaru lub porażenia elektrycznego.
- Nie należy przerabiać ani wydłużać przewodu zasilającego.
 - W przeciwnym wypadku może dojść do pożaru lub porażenia elektrycznego.

- Należy zwrócić uwagę, aby przewód nie został pociągnięty w czasie pracy.
 - W przeciwnym wypadku może dojść do pożaru lub porażenia elektrycznego.
- Odłączyć urządzenie w przypadku wystąpienia dziwnych dźwięków, zapachu lub dymu.
 - W przeciwnym wypadku może dojść do pożaru lub porażenia elektrycznego.
- Nie zbliżać się do urządzenia z otwartym płomieniem.
 - W innym wypadku może dojść do pożaru.
- W razie konieczności odłączyć przewód zasilający, trzymając za wtyczkę i nie dotykać jej mokrymi rękami.
 - W przeciwnym wypadku może dojść do pożaru lub porażenia elektrycznego.
- Nie używać przewodu zasilającego w pobliżu narzędzi grzewczych.
 - W przeciwnym wypadku może dojść do pożaru lub porażenia elektrycznego.
- Nie otwierać wlotu ssawnego jednostki wewnętrznej/zewnętrznej w czasie pracy.
 - W przeciwnym razie może dojść do porażenia elektrycznego i awarii.
- Nie należy dopuszczać do zalania elementów elektrycznych wodą.
 - W przeciwnym wypadku może dojść do awarii urządzenia lub porażenia elektrycznego.
- W czasie odłączania przewodu zasilającego należy trzymać za wtyczkę.
 - Może to spowodować porażenie elektryczne lub uszkodzenie.
- Nigdy nie dotykać metalowych części urządzenia przy wyjmowaniu filtra.
 - Są ostre i mogą spowodować obrażenia.
- Nie wchodzić na jednostkę wewnętrzną/zewnętrzną i nie kłaść na nich żadnych przedmiotów.
 - Może dojść do obrażeń na skutek zrzucenia urządzenia lub upadku.
- Nie należy umieszczać ciężkich przedmiotów na przewodzie zasilającym.
 - W przeciwnym wypadku może dojść do pożaru lub porażenia elektrycznego.
- Po zamoczeniu produktu należy skontaktować się z serwisem.
 - W przeciwnym wypadku może dojść do pożaru lub porażenia elektrycznego.
- Należy zwrócić uwagę, aby dzieci nie mogły wchodzić na jednostkę zewnętrzną.
 - W przeciwnym razie może dojść do poważnych obrażeń dziecka na skutek upadku.

- Do testu szczelności lub odpowietrzania należy użyć pompy próżniowej lub gazu obojętnego (azot). Nie wolno kompresować powietrza lub tlenu oraz nie wolno używać gazów palnych. Może dojść do wybuchu lub pożaru.
 - Występuje ryzyko śmierci, zranienia, pożaru lub wybuchu.
- Nie wolno włączać bezpiecznika lub zasilania jeżeli panel przedni, szafka, pokrywa górna lub pokrywa skrzynki sterowania są usunięte lub otwarte.
 - W przeciwnym razie może dojść do pożaru, porażenia elektrycznego, wybuchu lub nawet śmierci.
- W przypadku wycieku czynnika chłodniczego należy wyłączyć wszystkie urządzenia mogące spowodować zapłon, przewietrzyć pomieszczenie (przykładowo, otwierając okno lub uruchamiając system wentylacji) i skontaktować się ze sprzedawcą urządzenia.
- Długość instalacji rurowej powinna być najkrótsza jak to możliwe.
- W przypadku ponownego użycia złączy mechanicznych należy wymienić uszczelki na nowe. (dla R32)
- W przypadku ponownego użycia złączy kielichowych wewnątrz, należy ponownie obrobić część kielichowaną. (dla R32)

UWAGA

Montaż

- Zainstalować wąż odpływowy, aby umożliwić odpływ kroplin.
 - W innym wypadku może dojść do zalania wodą.
- Produkt należy zainstalować w takim miejscu, aby hałas lub gorące powietrze z jednostki zewnętrznej nie przeszkadzały sąsiadom.
 - W przeciwnym razie może dojść do konfliktów z sąsiadami.
- Po instalacji lub naprawie produktu należy zawsze sprawdzać szczelność instalacji gazowej.
 - W przeciwnym wypadku może dojść do uszkodzenia produktu.
- Przy instalacji produktu należy zachować wypoziomowanie.
 - W innym wypadku może dojść do wibracji lub zalania wodą.
- Każda osoba pracująca na lub otwierająca obieg czynnika chłodniczego powinna posiadać ważny certyfikat, który potwierdza jej kompetencje w zakresie bezpiecznego obchodzenia się z czynnikami chłodniczymi zgodnie ze specyfikacją branżową. (dla R32)
- Podczas montażu, konserwacji lub serwisowania produktu należy stosować odpowiednie środki ochrony indywidualnej (PPE).
- Orurowanie należy chronić przed uszkodzeniami mechanicznymi.

Działanie

- Unikać nadmiernego chłodzenia i wietrzyć pomieszczenie od czasu do czasu.
 - W przeciwnym razie może dojść do szkody na zdrowiu.
- Do czyszczenia należy używać miękkiej szmatki. Nie należy używać wosku, rozpuszczalników lub agresywnych detergentów.
 - Może dojść do uszkodzenia powierzchni klimatyzatora lub zmiany koloru.
- Nie należy używać urządzenia do celów specjalnych, takich jak przechowywanie żywności, urządzeń precyzyjnych lub dzieł sztuki.
 - W przeciwnym razie może dojść do uszkodzenia mienia.
- Nie zasłaniać wlotu lub wylotu powietrza.
 - W przeciwnym wypadku może dojść do awarii urządzenia lub wypadku.
- Urządzenie powinno być przechowywane w sposób zabezpieczający je przed uszkodzeniem mechanicznym.
- Prace serwisowe powinny być wykonywane zgodnie z zaleceniami producenta sprzętu. Konserwacja i naprawy wymagające pomocy drugiej osoby wykwalifikowanej powinny być wykonywane pod nadzorem osoby kompetentnej w zakresie łatwopalnych czynników chłodniczych. (dla R32)
- Złomowanie urządzenia, oleju chłodzącego oraz pozostałych części należy przeprowadzić zgodnie z lokalnymi i krajowymi normami.
- Należy wykonywać okresowe czyszczenie (więcej niż raz na rok) wymiennika ciepła z kurzu oraz cząsteczek soli.
- Instalacja okablowania musi mieć wbudowany przerywacz obwodu zgodny z obowiązującymi przepisami.
- Urządzenie nie jest przeznaczone do użytku przez osoby (również dzieci) o ograniczonych zdolnościach psychicznych, umysłowych lub oceny oraz przez osoby niedoświadczone. Chyba, że są pod nadzorem lub otrzymały instrukcje dotyczące użytkowania urządzenia od osoby odpowiedzialnej za ich bezpieczeństwo. Dzieci powinny pozostawać pod nadzorem, aby zapewnić, że nie bawią się urządzeniem.
- Urządzenie przeznaczone jest do użytku przez dzieci w wieku od 8 lat, osoby o ograniczonej sprawności fizycznej, sensorycznej lub psychicznej oraz przez osoby niedoświadczone, jeżeli są one pod nadzorem lub otrzymały instrukcje dotyczące użytkowania urządzenia od osoby odpowiedzialnej za ich bezpieczeństwo. Należy zabronić dzieciom zabawy z urządzeniem. Czyszczenie oraz konserwacja nie mogą być wykonywane przez dzieci bez nadzoru.

SPIS TREŚCI

2 DENUMIRE MODEL

4 WSKAZÓWKI DOT. OSZCZĘDNOŚCI ENERGII

5 INSTRUKCJE BEZPIECZEŃSTWA

12 WSTĘP

17 MIEJSCA INSTALACJI

17 Wybierz najlepszą lokalizację

23 INSTALACJA JEDNOSTKI WEWNĘTRZNEJ

24 Położenie śruby do podwieszenia

28 Mocowanie płyty montażowej

29 Podłączanie rur

38 Otwórz pokrywę boczną

39 Montaż nakrętki i śruby kotwiącej

41 Rury odpływowe jednostki wewnętrznej

43 Test odpływu

45 Połączenia przewodów

48 Połączenia elektryczne

48 Operacja kielichowania

51 Test pracy

53 Tryb tylko ogrzewanie

54 SMART DIAGNOSIS (Opcja)

55 Montaż elementu dekoracyjnego, montaż i demontaż filtra powietrza

57 INSTALACJA PANELU OZDOBNEGO (WYPOSAŻENIE DODATKOWE)

61 INSTRUKCJE INSTALACJI

61 Ustawienia instalatora - uruchomienie trybu ustawień instalatora

62 Ustawienia instalatora - tabela kodów ustawień instalatora

63 Ustawienia instalatora - Ustawianie adresu sterownika centralnego

63 Ustawienia instalatora - sprawdzanie adresu centralnego sterowania





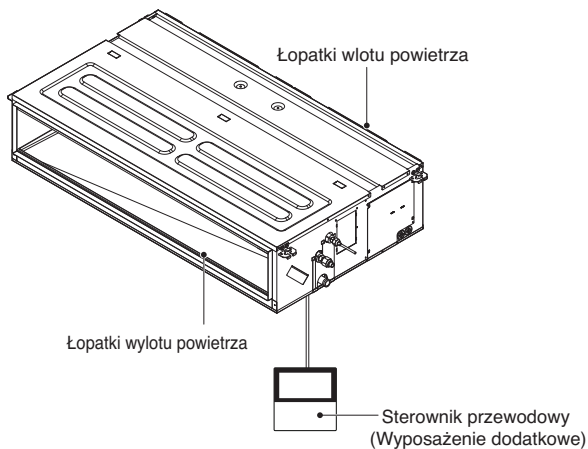

68 USTAWIENIE PRZEŁĄCZNIKA DIP

WSTĘP

[Zabudowany kanał sufitowy]



Narzędzie do instalacji

Nazwa	Wąż odpływowy	Zacisk metalowy	Podkładka pod wieszak	Zacisk (opaska)	Izolacja do mocowania	(pozostałe)
Ilość	1 szt.	2 szt.	8 szt.	4 szt.	1 ZESTAW	• Podręcznik
Wygląd					 do rury z gazem  do rury z cieczą	

[Montaż ścienny]

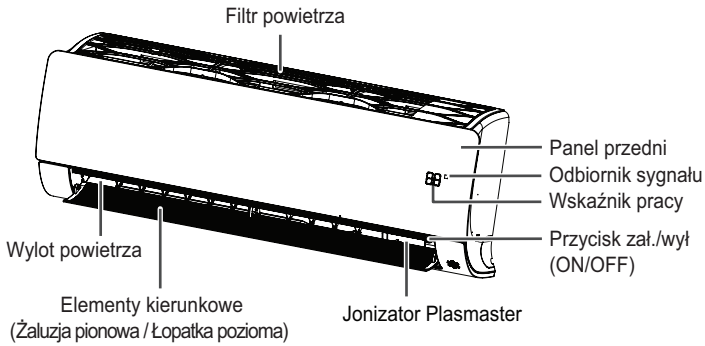





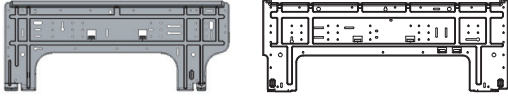

* Funkcja ta może ulec zmianie w zależności rodzaju modelu.

UWAGA



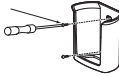

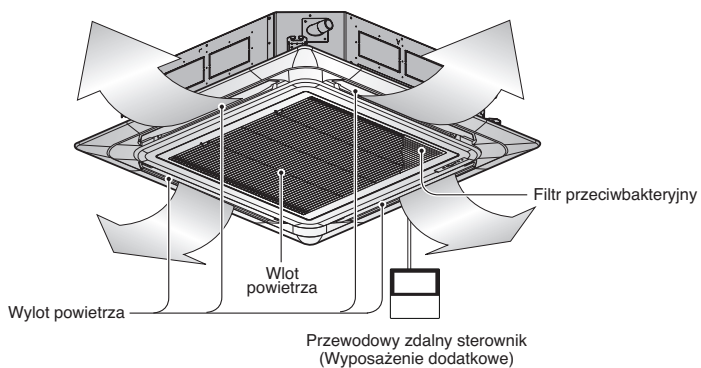

- W przypadku ponownego użycia złączy mechanicznych należy wymienić uszczelki na nowe.

Narzędzie do instalacji

Nazwa	Ilość	Kształt
Płyta montażowa	1 szt.	 <p>Płyta może się różnić w zależności od modelu.</p>
Śruba typu "A"	5 szt.	
Śruba typu "B"	2 szt.	
Śruba typu "C"	2 szt.	
Uchwyt pilota	1 szt.	 <p>Śruba typu "B"</p>
Taśma płócienna	1 szt.	
Złącze	1 EA (5.0 kW) 2 EA (6.6 kW)	 <p>5.0 kW : ① Ø9.52 (3/8) → Ø12.7 (1/2) 6.6 kW : ① Ø9.52 (3/8) → Ø12.7 (1/2) ② Ø15.88 (5/8) → Ø12.7 (1/2)</p>

(pozostałe) Podręcznik

[Kaseta sufitowa]**Narzędzie do instalacji**



Nazwa	Wąż odpływowy	Zacisk metalowy	Podkładka pod wieszak	Zacisk (opaska)	Izolacja do mocowania	(pozostałe)
Ilość	1 szt.	2 szt.	8 szt.	4 szt.	1 ZESTAW	<ul style="list-style-type: none"> • Papierowy szablon do instalacji • Podręcznik
Wygląd					 do rury z gazem  do rury z cieczą	

- Śruby mocujące panele są dołączone do panelu ozdobnego.

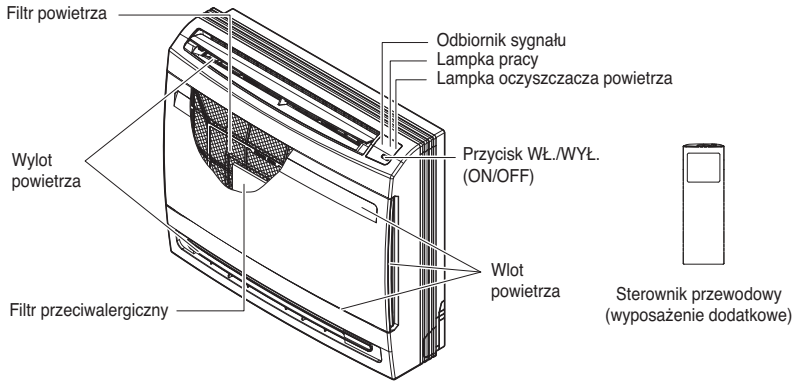
[Konsola]



Narzędzie do instalacji

Nazwa	Waż odplywowy	Płyta montażowa	Inne
Ilość	1 EA	1 EA	
Kształt			<ul style="list-style-type: none"> - Sterownik zdalny - Uchwyt do sterownika zdalnego - Bateria (AAA) - 2 szt. - Filtr przeciwalergiczny - Śruba mocująca uchwytu do sterownika zdalnego - 2 szt. - Śruba mocująca płyty montażowej 4*25 mm - 5 szt. - Wkręt do drewna do montażu wewnętrznego - 2 szt. - Ręczny

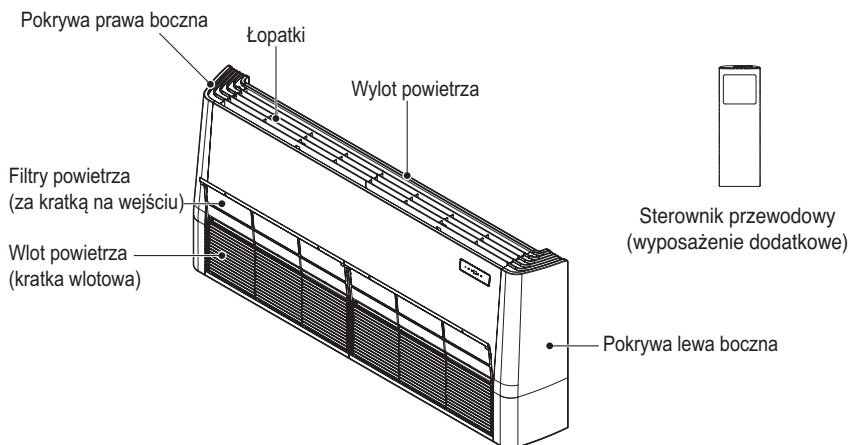
[Model sufitowy podwieszany]**Narzędzie do instalacji**

Rysunek	Nazwa	Rysunek	Nazwa
	Śrubokręt		Miernik elektryczny
	Wiertarka elektryczna		Klucz sześciokątny
	Taśma miernicza, nóż		Amperomierz
	Wiertnica		Wykrywacz wycieków gazu
	Klucz		Termometr, poziomica
	Klucz dynamometryczny		Zestaw narzędzi do kielichowania

(pozostałe) Podręcznik

MIEJSCA INSTALACJI

Wybierz najlepszą lokalizację

[Zabudowany kanał sufitowy]

- Miejsce montażu musi być w stanie unieść obciążenie czterokrotnie przekraczające masę jednostki wewnętrznej.
- Miejsce montażu powinno umożliwiać kontrolę urządzenia tak, jak pokazano na rysunku.
- Miejsce montażu powinno być wyrównane.
- Miejsce powinno zapewniać łatwość odpływu wody. (Odpowiednia odległość „H” zapewni spad potrzebny do jego zapewnienia, jak na rysunku)
- Miejsce montażu powinno dawać możliwość przeprowadzenia instalacji do jednostki zewnętrznej.
- Miejsce, gdzie znajduje się urządzenie musi być wolne od zakłóceń elektrycznych.
- Miejsce w pomieszczeniu, które zapewni dobry obieg powietrza.
- W pobliżu urządzenia nie mogą znajdować się źródła ciepła lub pary.

Przewód w suficie - niskie napięcie stat.

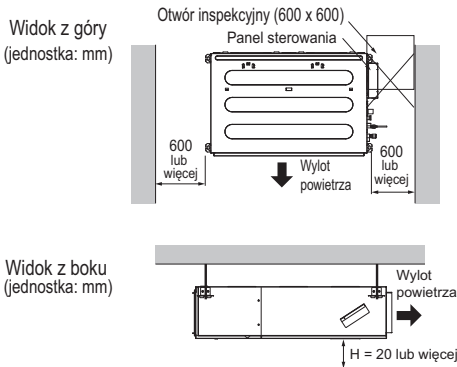

Przewód w suficie - średnie napięcie stat.

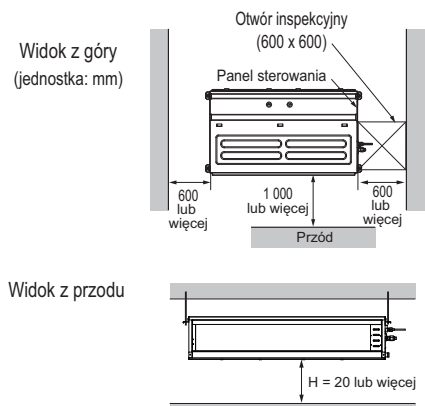

- Odpowiednia odległość „H” zapewni spad potrzebny do jego zapewnienia, jak na rysunku

! UWAGA

- Jeśli urządzenie jest instalowane w obszarze nadmorskim, elementy montażowe (oraz urządzenie) mogą ulec korozji, dlatego należy zastosować odpowiednie zabezpieczenie antykorozyjne.

Standardowy otwór inspekcyjny

Numer otworu inspekcyjnego	Odległość między płytą sufitu podwieszanego a stropem	Uwagi
1	Ponad 100 cm	Odpowiednia ilość miejsca w suficie na prace serwisowe.
2	20 cm do 100 cm	Przestrzeń niewystarczająca. Trudność przy pracach konserwacyjnych
Rozmiar otworu powinien być większy niż IDU.	Poniżej 20 cm	Minimalna wysokość do wymiany silnika.

[Montaż ścienny]

- W pobliżu urządzenia nie mogą znajdować się źródła ciepła lub pary.
- Wybierz miejsce, gdzie przed urządzeniem nie będzie żadnych przeszkód.
- Upewnij się, że układ odprowadzania skroplin można skonfigurować z wygodą dla użytkownika.
- Nie instaluj w pobliżu przejścia.
- Upewnij się, że przestrzeń między ścianą a lewą (lub prawą) stroną urządzenia wynosi więcej niż 100 mm. Urządzenie należy zainstalować na ścianie jak najwyżej, zachowując minimalny odstęp 200 mm od sufitu.
- Posłuż się wykrywaczem rur w celu zlokalizowania belek, by niepotrzebnie nie uszkodzić ściany.

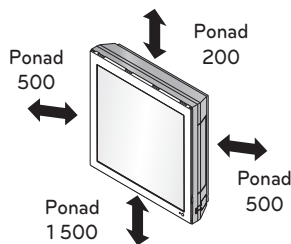
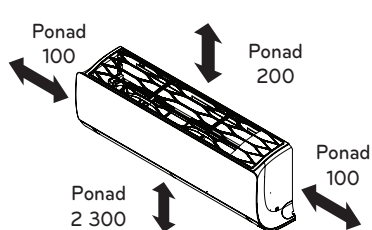

(jednostka: mm)

* Funkcja ta może się różnić w zależności od modelu.

UWAGA

Odległość pomiędzy jednostką wewnętrzną a sufitem powinna wynosić co najmniej 200 mm, tak aby można było zdemontować filtr powietrza.

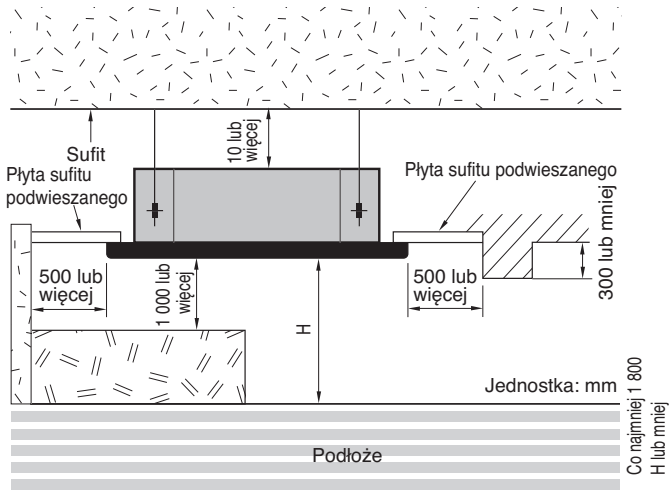
[Kaseta sufitowa]

Rama	H
TU	3 300
TQ / TR / TP / TP-B	3 600
TN / TM / TM-A	4 200

* Proszę użyć dołączonego arkusza lub kartonu ze spodu opakowania jako arkusza instalacyjnego.



Dołączony arkusz

Or

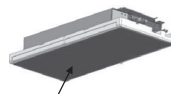

Karton ze spodu opakowania

* W razie używania arkusza ze spodu, proszę użyć go po wycięciu arkusza instalacyjnego przy pomocy noża itp. tak, jak to pokazano na ilustracji.

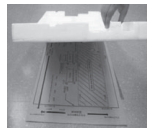

[Konsola]

- W pobliżu urządzenia nie mogą znajdować się źródła ciepła lub pary.
- Wybierz takie miejsce, gdzie przed urządzeniem nie będzie żadnych przeszkód.
- W porozumieniu z użytkownikiem upewnij się, że jest możliwość odprowadzenia skroplin.
- Nie instaluj w pobliżu przejścia.
- Upewnij się, że przestrzeń między ścianą a lewą (lub prawą) stroną urządzenia wynosi więcej niż 300 mm.
- Posłuż się wykrywaczem rur w celu zlokalizowania belek, by niepotrzebnie nie uszkodzić ściany.
- Lamy fluorescencyjne z elektronicznym zapłonem, mogą skracać zasięg zdalnego sterownika.
- Zapewnić przynajmniej 1 m odstępu od telewizora lub radioodbiornika. (Może powodować zakłócenia obrazu i dźwięku.)

UWAGA

- Przed wybraniem miejsca instalacji zapytaj użytkownika o zgodę
- W przypadku instalacji jednostki pod oknem należy zapobiec zasłanianiu jej przez zasłonę. (odstęp ponad 300 mm)

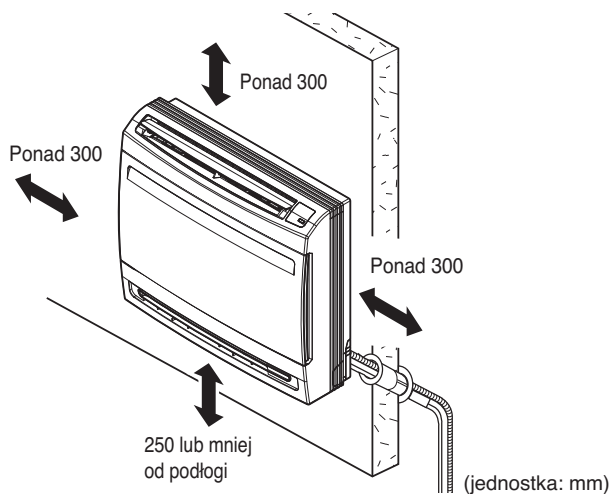

[Model sufitowy podwieszany]

- W pobliżu urządzenia nie mogą znajdować się źródła ciepła lub pary.
- W obiegu powietrza nie mogą znajdować się żadne przeszkody.
- Miejsce w pomieszczeniu, które zapewni dobry obieg powietrza.
- Miejsce, w którym jest łatwy dostęp do odpływu.
- Miejsce, w którym będzie minimalna emisja hałasu.
- Nie instaluj urządzenia w pobliżu przejścia.
- Pamiętaj, by zachować odległości od ścian, sufitu i innych przeszkód wg wskazań strzałek na rysunku.
- Jednostka wewnętrzna musi mieć przestrzeń konserwacyjną.

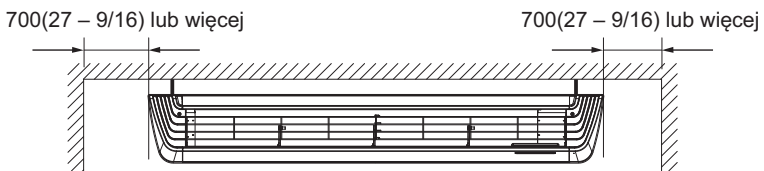
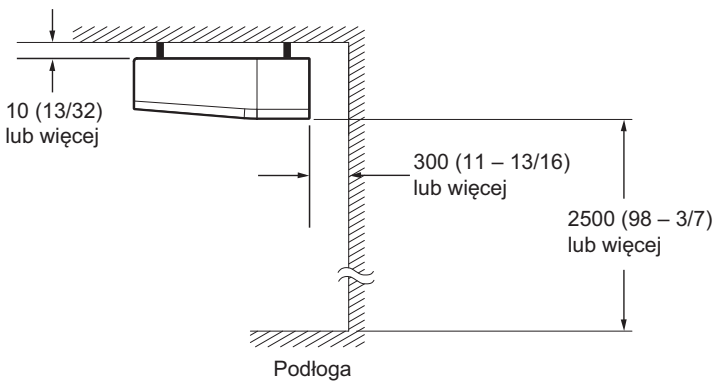

(jednostka: mm)

Minimalna powierzchnia podłogi (dla R32)

- Urządzenie to powinno być instalowane, obsługiwane i przechowywane w pomieszczeniu o powierzchni podłogi większej niż powierzchnia minimalna.
- Użyć tabeli w celu określenia powierzchni minimalnej.

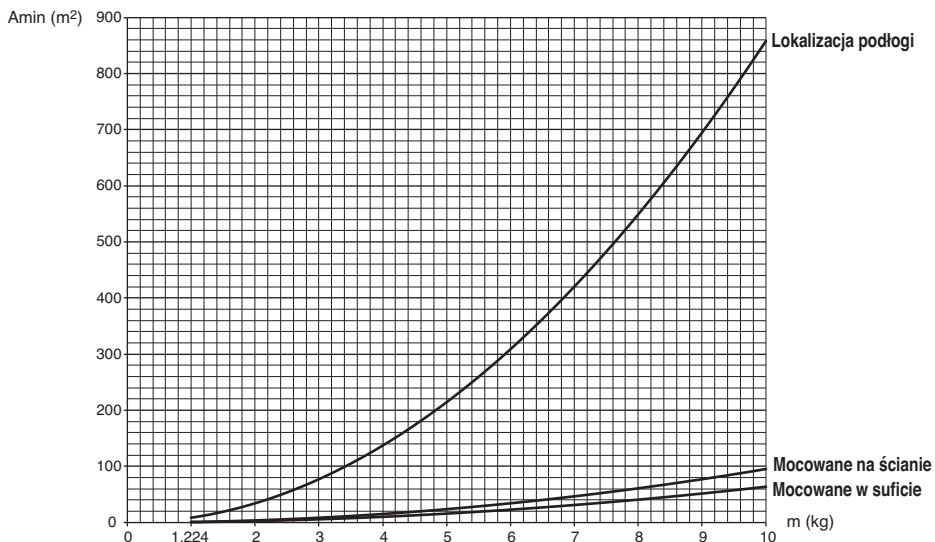

- m : Całkowita objętość czynnika chłodniczego w obwodzie
- Całkowita objętość czynnika: czynnik chłodniczy wprowadzony do obwodu fabrycznie + dodatkowa objętość czynnika chłodniczego
- Amin: minimalna powierzchnia do montażu

Lokalizacja podłogi		Lokalizacja podłogi		Mocowane na ścianie		Mocowane na ścianie		Mocowane w suficie		Mocowane w suficie	
m (kg)	Amin (m ²)	m (kg)	Amin (m ²)	m (kg)	Amin (m ²)	m (kg)	Amin (m ²)	m (kg)	Amin (m ²)	m (kg)	Amin (m ²)
< 1.224	-	4.6	181.56	< 1.224	-	4.6	20.17	< 1.224	-	4.6	13.50
1.224	12.9	4.8	197.70	1.224	1.43	4.8	21.97	1.224	0.956	4.8	14.70
1.4	16.82	5	214.51	1.4	1.87	5	23.83	1.4	1.25	5	15.96
1.6	21.97	5.2	232.02	1.6	2.44	5.2	25.78	1.6	1.63	5.2	17.26
1.8	27.80	5.4	250.21	1.8	3.09	5.4	27.80	1.8	2.07	5.4	18.61
2	34.32	5.6	269.09	2	3.81	5.6	29.90	2	2.55	5.6	20.01
2.2	41.53	5.8	288.65	2.2	4.61	5.8	32.07	2.2	3.09	5.8	21.47
2.4	49.42	6	308.90	2.4	5.49	6	34.32	2.4	3.68	6	22.98
2.6	58.00	6.2	329.84	2.6	6.44	6.2	36.65	2.6	4.31	6.2	24.53
2.8	67.27	6.4	351.46	2.8	7.47	6.4	39.05	2.8	5.00	6.4	26.14
3	77.22	6.6	373.77	3	8.58	6.6	41.53	3	5.74	6.6	27.80
3.2	87.86	6.8	396.76	3.2	9.76	6.8	44.08	3.2	6.54	6.8	29.51
3.4	99.19	7	420.45	3.4	11.02	7	46.72	3.4	7.38	7	31.27
3.6	111.20	7.2	444.81	3.6	12.36	7.2	49.42	3.6	8.27	7.2	33.09
3.8	123.90	7.4	469.87	3.8	13.77	7.4	52.21	3.8	9.22	7.4	34.95
4	137.29	7.6	495.61	4	15.25	7.6	55.07	4	10.21	7.6	36.86
4.2	151.36	7.8	522.04	4.2	16.82	7.8	58.00	4.2	11.26	7.8	38.83
4.4	166.12			4.4	18.46			4.4	12.36		

INSTALACJA JEDNOSTKI WEWNĘTRZNEJ

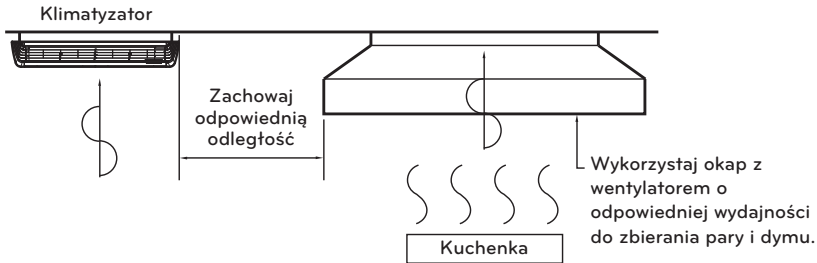

! UWAGA

- W klimatyzatorze zamontowana jest pompa odpływowa.
- Zamontuj urządzenie poziomo, postępując się poziomnicą.
- Podczas instalacji uważaj, by nie uszkodzić przewodów elektrycznych.
- Wybierz i oznacz miejsca dla śrub mocujących i otworów na przewody rurowe.
- Pamiętaj o umieszczeniu śrub mocujących w położeniu nieco nachylnym w kierunku odpływu po zdecydowaniu, gdzie umieszczony będzie wąż.
- Wywierć w ścianie otwór na śrubę kotwiącą.

UWAGA

- Należy unikać instalacji urządzenia w następujących miejscach:
 1. Restauracje i kuchnie, gdzie gromadzą się znaczne ilości oparów oleju i mąki. Może to spowodować zmniejszenie skuteczności wymiany ciepła, nadmierne skraplanie lub awarię pompy odpływu. W takim wypadku należy podjąć następujące działania;
 - Sprawdź, czy wentylator jest na tyle skuteczny, by był w stanie odprowadzić wszystkie szkodliwe gazy.
 - Zapewnij instalację klimatyzatora w odpowiedniej odległości od miejsca przygotowywania potraw, by nie zasysał oleistych oparów.
 2. Unikaj instalacji klimatyzatora w miejscach, gdzie jest dużo oleju lub opiłków żelaznych.
 3. Unikaj miejsc, w których obecne są łatwopalne gazy.
 4. Unikaj miejsc, w których obecne są szkodliwe gazy.
 5. Unikaj miejsc w pobliżu generatorów o wysokiej częstotliwości.

Zainstaluj urządzenie tak, by się opierało o bok otworu spustowego, jak pokazano na rysunku.

Położenie śruby do podwieszenia

- Ułóż między urządzeniem a kanałem tkaninę tłumiącą, która będzie wchłaniać niepożądane drgania.
- Na otworze powrotu powietrza załóż filtr.

[Zabudowany kanał sufitowy – niskie zakłócenia]

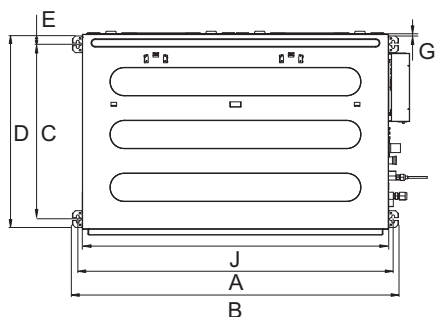

Otwór spustowy
(jednostka: mm)

Dimension		A	B	C	D	E	F	G	H	I	J
Rama	L1	733	772	628	700	36	190	20	660	155	700
	L2	933	972	628	700	36	190	20	860	155	900
	L3	1 133	1 172	628	700	36	190	20	1 060	155	1 100
	L4	733	772	338	460	36	190	20	660	148	700
	L5	933	972	338	460	36	190	20	860	148	900
	L6	1 133	1 172	338	460	36	190	20	1 060	148	1 100

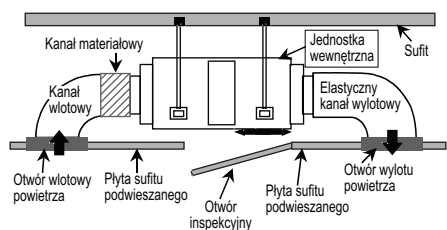

[Zabudowany kanał sufitowy – średnie zakłócenia]

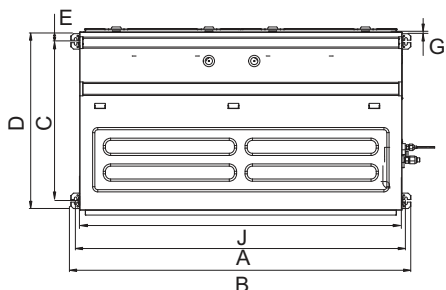

Otwór spustowy

(jednostka: mm)

Dimension		A	B	C	D	E	F	G	H	I	J
Rama	M1	933.4	971.6	619.2	700	30	270	15.2	858	201.4	900
	M2	1 283.4	1 321.6	619.2	689.6	30	270	15.2	1 208	201.4	1 250
	M3	1 283.4	1 321.6	619.2	689.6	30	360	15.2	1 208	291.4	1 250

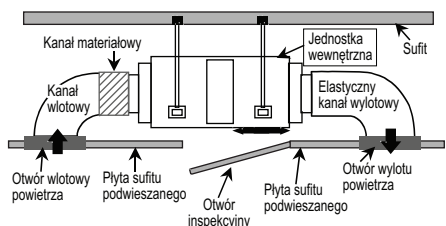

- Miejsce, gdzie urządzenie będzie wypoziomowane, i które będzie w stanie unieść masę urządzenia.
- Miejsce, gdzie drgania urządzenia nie będą problemem.
- Miejsce, w którym łatwo będzie można prowadzić prace serwisowe.

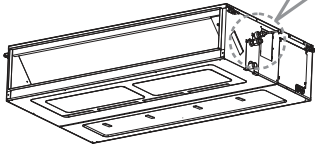
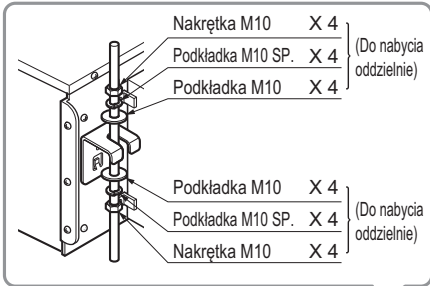

- Wybierz i oznacz miejsca dla śrub mocujących.
- Nawierć w suficie otwór na śrubę kotwiącą.

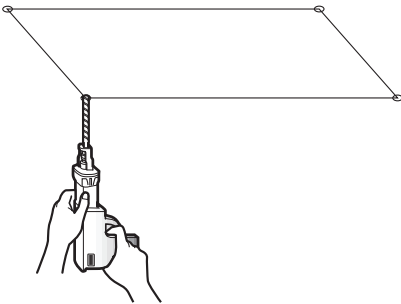

- Załóż kotwę i podkładkę na śrubę, by zablokować śruby w suficie.
- Załóż śruby do podwieszania, by pewnie zamocować śrubę kotwiącą.
- Zabezpiecz płyty montażowe na śrubach montażowych (wyrównaj poziomy) przy pomocy nakrętek, podkładek i podkładek sprężynujących.

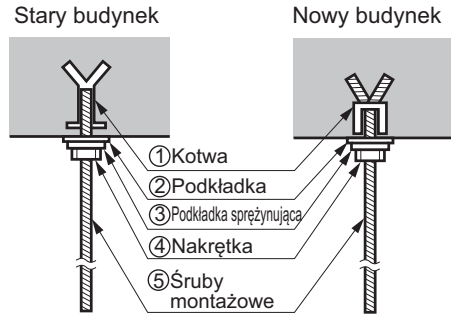

- Do nabycia oddzielnie
 - ① Kotwa
 - ② Podkładka - M10
 - ③ Podkładka sprężynująca - M10
 - ④ Nakrętka - W3/8 lub M10
 - ⑤ Śruba montażowa - W3/8 lub M10

! UWAGA

- Dokręć nakrętkę i śrubę, by zabezpieczyć urządzenie przed upadkiem.

! UWAGA

1. Nachylenie jednostki wewnętrznej jest bardzo ważne dla odpływu skroplin z klimatyzatora typu kanałowego.
2. Minimalna grubość izolacji rury złączonej powinna wynosić 10 mm.

Widok z przodu

- Po zakończeniu instalacji urządzenie musi mieć położenie poziome lub nachylone w stosunku do węża spustowego.

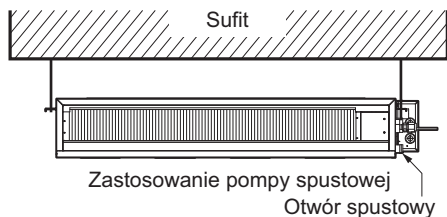
**Przewód w suficie - niskie napięcie stat.**

- Po zakończeniu instalacji urządzenie musi mieć nachylenie w stronę podłączonego węża spustowego.

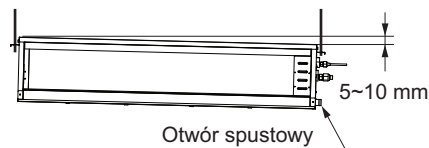
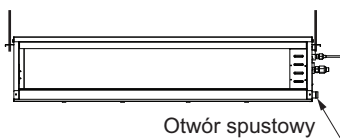
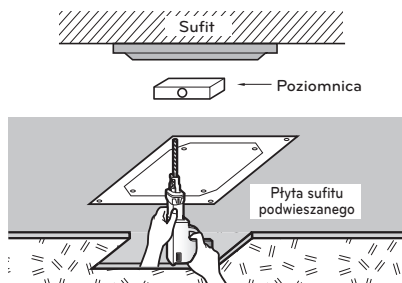
POPRAWNIE**NIEPOPRAWNIE****Przewód w suficie - średnie napięcie stat.****[Kaseta sufitowa]****Seria TP/TN/TM**

875 (otwór w suficie)

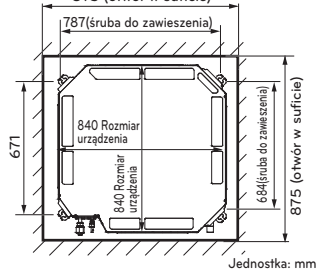
**Seria TQ/TR**

585-660

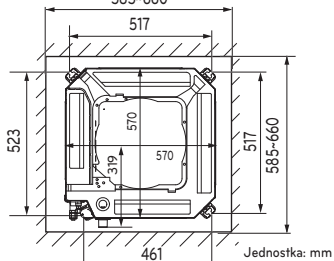
**Podstawa TU**

1065

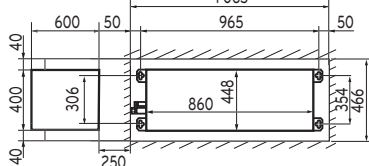

4-DROGOWY

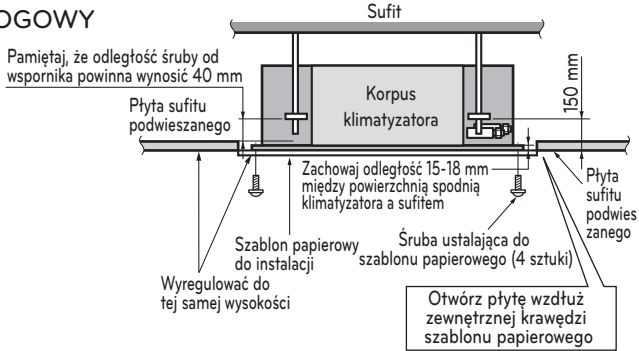

1-DROGOWY

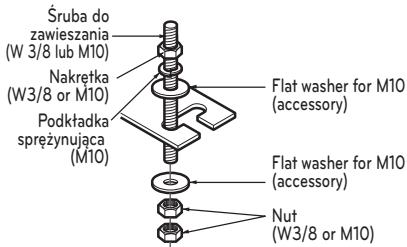
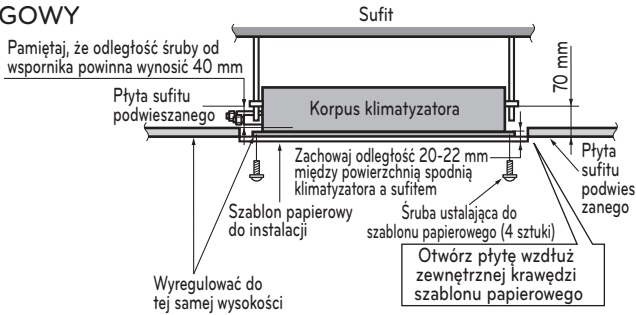

Wywierć otwór w ścianie z lekkim nachyleniem w stronę zewnętrzną za pomocą ściągi rdzeniowej $\varnothing 70$.

! UWAGA

Dokręć nakrętkę i śrubę, by zabezpieczyć urządzenie przed upadkiem.

Poniższe elementy należy nabyć we własnym zakresie.

- ① Śruba do zawieszania - W 3/8 or M10
- ② Nakrętka - W 3/8 or M10
- ③ Podkładka sprężynująca - M10
- ④ Podkładka pod płytę - M10

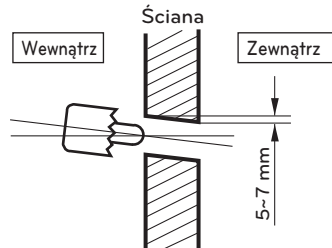

Mocowanie płyty montażowej

[Montaż ścienny]

Ściana powinna być na tyle wytrzymała, by opierać się drganiom

- 1 Zamontuj płytę montażową na ścianie przy pomocy śrub typu "A". Przy montażu w ścianie betonowej zastosuj śruby kotwiące.
 - Zamontuj poziomo płytę montażową na ścianie, posługując się poziomnicą.

Obudowa SK/SJ

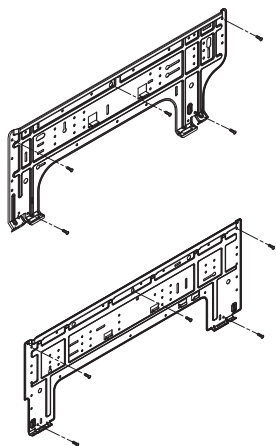

Obudowa SR

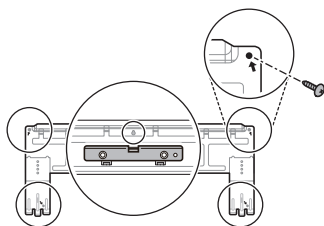

- 2 Wymierz ścianę i wyznacz linię środkową. Ważne jest, aby uważnie dobrać lokalizację płyty montażowej. Przeprowadzenie kabli do źródła zasilania odbywa się zazwyczaj poprzez ściany. Wiercenie otworów w ścianie na połączenia rurowe powinno się odbywać z poszanowaniem zasad BHP.

Obudowa SK/SJ

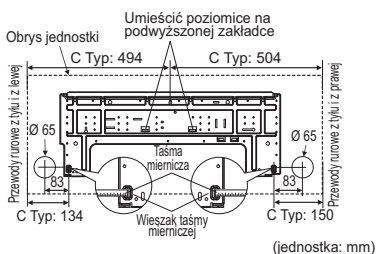
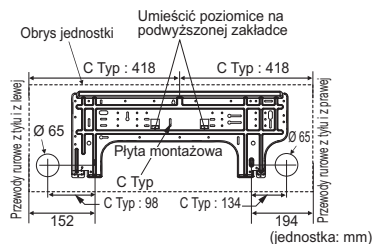

Obudowa SR

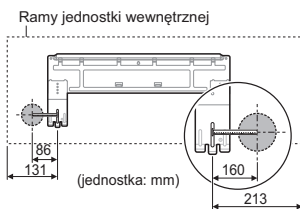

Podłączanie rur

- 1 Pociągnąć pokrywę u dołu jednostki wewnętrznej. Pociągnąć pokrywę ① → ②.
- 2 Zdjąć pokrywę jednostki wewnętrznej.

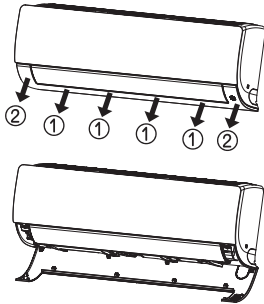

- 3 Odciągnij uchwyt rury.
- 4 Zdejmij pokrywę portu rury i ustaw orurowanie.

Jednostka wewnętrzna - widok z tyłu Uchwyt rur

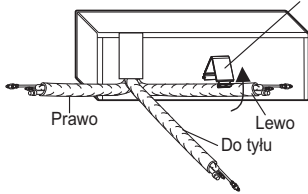

* Funkcja ta może się różnić w zależności od modelu.

Montaż pokrywy podstawy

- 1 Włożyć 4 zaczepy pokrywy podstawy dokładnie do szczelin.

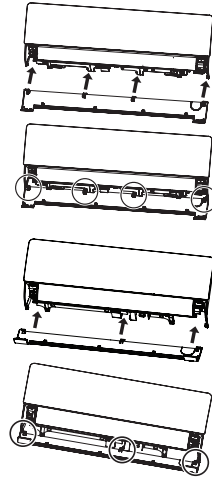

- 2 Wcisnąć zaczep 6-punktowy tak, aby zamontować pokrywę podstawy. Wcisnąć pokrywę podstawy ① → ②.

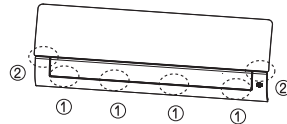

UWAGA

Należy zamontować obudowę prawidłowo, aby chronić pokrywę obudowy przed zgięciem.

Prawidłowo

- Naciśnij na pokrywę rury i rozwiń rurę powoli w dół. Następnie wygnij ją powoli w lewą stronę.

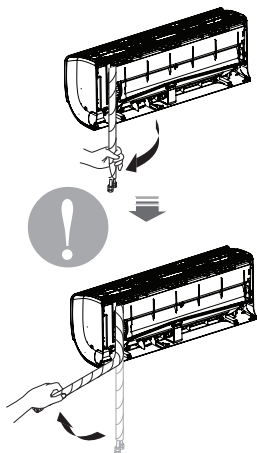

* Funkcja ta może się różnić w zależności od modelu.

Nieprawidłowo

- Próby zginania bezpośrednio z prawa na lewo mogą spowodować uszkodzenie rury.

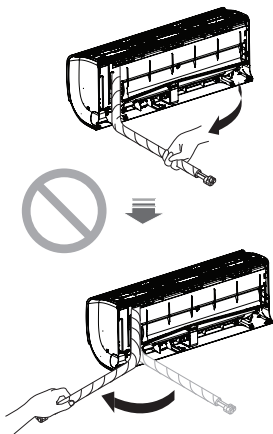

* Funkcja ta może się różnić w zależności od modelu.

UWAGA

Informacja nt. instalacji. Aby prawidłowo ułożyć rury: Postępuj według powyższych instrukcji.

Instalacja jednostki wewnętrznej

- 1 Zawieś jednostkę wewnętrzną na górnej części płyty montażowej. (Zawieś trzy haki, znajdujące się na górnej części jednostki wewnętrznej, na górnej krawędzi płyty montażowej.) Poruszając płytą montażową w lewo i w prawo sprawdź, czy haki są prawidłowo na niej osadzone.

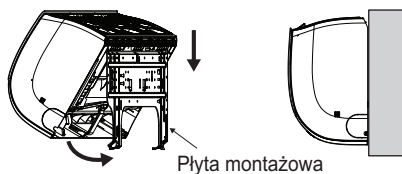

- 2 Odblokuj uchwyt rury z podstawy i zamontuj go pomiędzy podstawą a płytą instalacyjną tak, aby oddzielić od ściany spodnią część jednostki wewnętrznej.

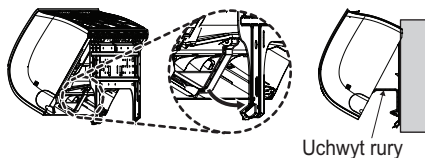

* Funkcja ta może się różnić w zależności od modelu.

Instalacja rurowa

1 Włóż przewód połączeniowy przez spód jednostki wewnętrznej i podłącz go (szczegóły w rozdziale „Podłączenie przewodów”)

<Orurowanie po lewej stronie>

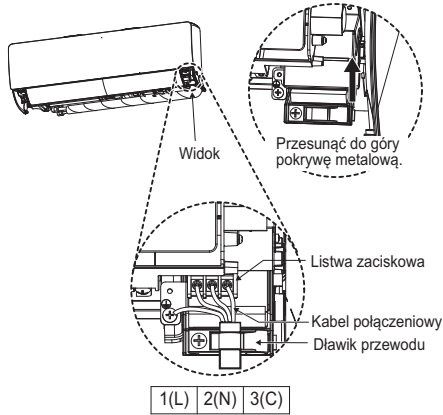

<Orurowanie po lewej stronie>

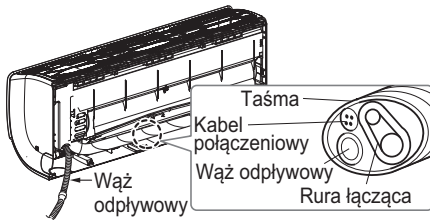

<Orurowanie po prawej stronie>

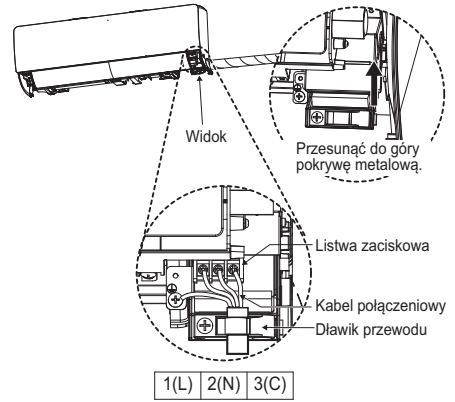

<Orurowanie po prawej stronie>

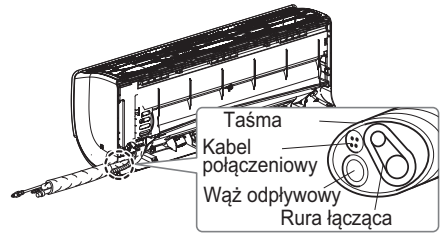

- 2 Zabezpiecz kabel do tablicy sterowniczej za pomocą zacisku kablowego.
- 3 Oklej taśmą przewody rurowe, wąż odpływowy i przewód przyłączeniowy. Pamiętaj, że wąż odpływowy powinien znajdować się najniżej w wiązce. Umieszczenie w górnej części może spowodować powstanie przelewów z miski odpływowej do wnętrza jednostki.

Kończenie instalacji jednostki wewnętrznej

- 1 Umieść uchwyt rury z powrotem na swoim miejscu.
- 2 Poruszając płytą montażową w lewo i w prawo sprawdź, czy haki są prawidłowo na niej osadzone.
- 3 Docisnij lewą i prawą dolną część urządzenia do płyty, aż haki znajdą się w swoich szczelinach (odgłos trzasku).
- 4 Zakończ montaż przez dokręcenie jednostki do płyty instalacyjnej przy pomocy dwóch śrub oraz elementów typu "C". Następnie zamocować pokrywę podstawy.

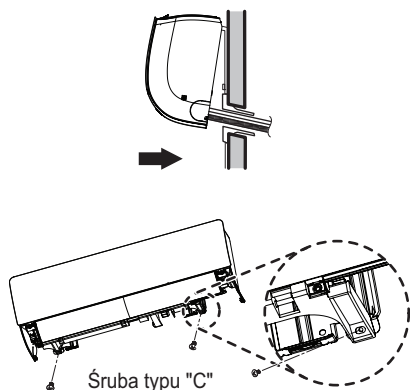

* Funkcja ta może się różnić w zależności od modelu.

! UWAGA

Jednostka wewnętrzna może spaść ze ściany, nie jest przykręcona w prawidłowym położeniu na płycie instalacyjnej.

Aby uniknąć szczeliny pomiędzy jednostką wewnętrzną a ścianą, należy poprawnie przykręcić jednostkę wewnętrzną do płyty instalacyjnej.

[Konsola]

Przygotowanie / Zdejmowanie panelu przedniego

- 1 Otwórz kratkę przednią, ciągnąc ją w przód
- 2 Następnie pociągnij za złącze kratki w rowku panelu przedniego.
- 3 Wyciągnij 2 zawiasy kratki w rowkach panelu przedniego.
- 4 Odkręć 4 śruby i zdejmij panel przedni ciągnąc go w przód.

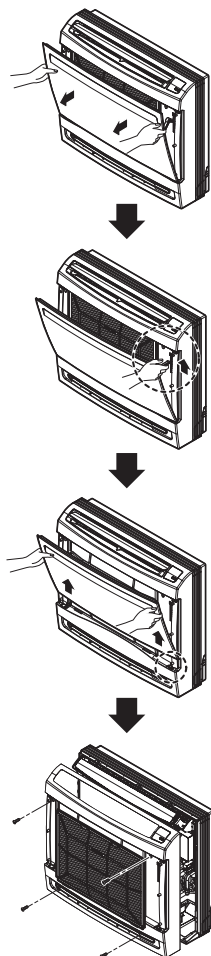

Przygotowanie do instalacji z rurami bocznymi i instalacji ukrytych

Dla profili

- 1 Zdejmij element ze szczeliny z panelu tylnego.

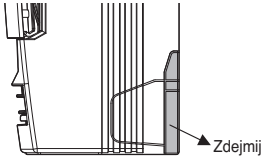

Dla instalacji ukrytych

- 1 Odkręć 6 śrub.
- 2 Zdejmij górną pokrywę ozdobną.
- 3 Zdejmij boczne pokrywy ozdobne.

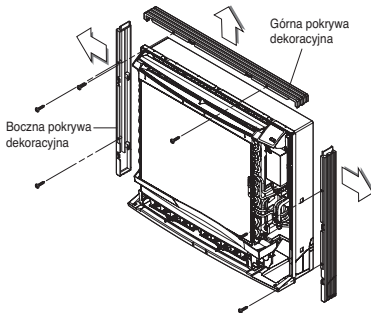

Dla rur bocznych

- 1 Zdejmij pokrywy dekoracyjne.
- 2 Zdejmij elementy ze szczeliny
- 3 Załóż pokrywy dekoracyjne.

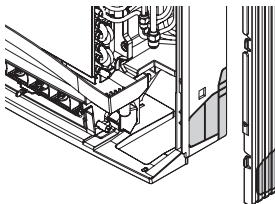

Rury z czynnikiem chłodniczym

- 1 Lokalizacja otworu jest różna w zależności od tego, która strona rury będzie wyjęta.
- 2 Nawierć otwór ($\varnothing 70$ mm) w punkcie oznaczonym symbolem na ilustracji poniżej

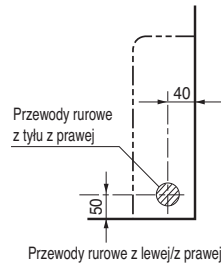
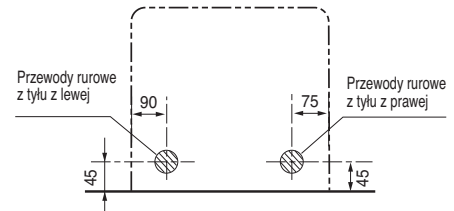
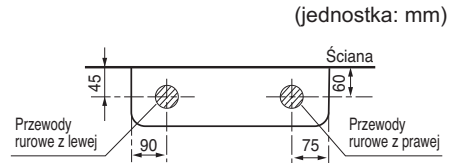

UWAGA

Zalecana najmniejsza długość rury wynosi 5 m, co pozwoli uniknąć hałasu i drgań z jednostki zewnętrznej.

- 1 Średnica zewnętrzna węża odpływowego (dostarczonego razem z jednostką wewnętrzną) to 17 mm na końcu przyłączeniowym, długość 600 mm.
- 2 Do przedłużenia należy używać sztywnej rurki PCV.
- 3 Aby zapobiec kondensacji należy zaizolować wewnętrzny wąż odpływowy przy pomocy materiału izolacyjnego 10 mm lub więcej.

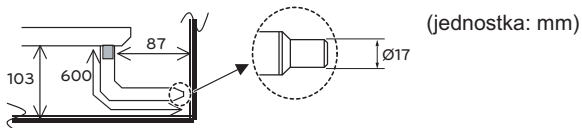

UWAGA

Wąż spustowy należy skierować w dół tak, aby woda przepływała swobodnie i nie pozostawała wewnątrz.

Instalacja jednostki wewnętrznej

Montaż na podłodze

- 1 Przy instalacji na podłodze przymocuj 6 śrubami.

(jednostka: mm)

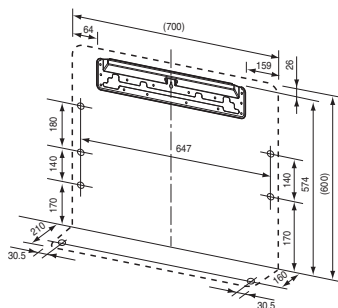
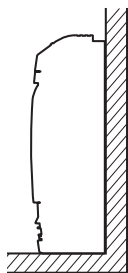
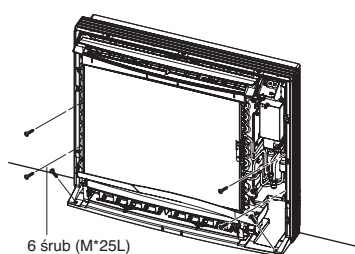

Montaż na ścianie

- 1 Zamocuj płytę montażową przy pomocy 5 śrub, a jednostkę wewnętrzną 4 śrubami.
- 2 Płyta montażowa powinna być przymocowana na ścianie, która będzie w stanie unieść masę jednostki wewnętrznej.

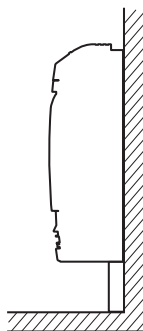
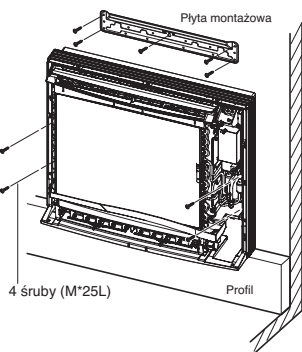

Instalacja pół-zabudowana

1 Wykonaj otwór w ścianie, jak pokazano na rys. 1.

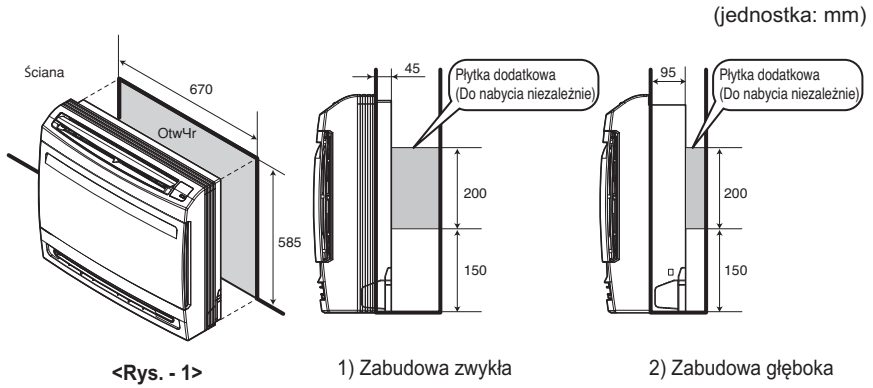

2 Instalacja płyty dodatkowej do montażu jednostki głównej

- Tyłną część jednostki można przymocować śrubami w punktach pokazanych na Rys. 2. Pamiętaj o instalacji płyty dodatkowej dopasowanej do głębokości ściany wewnętrznej.

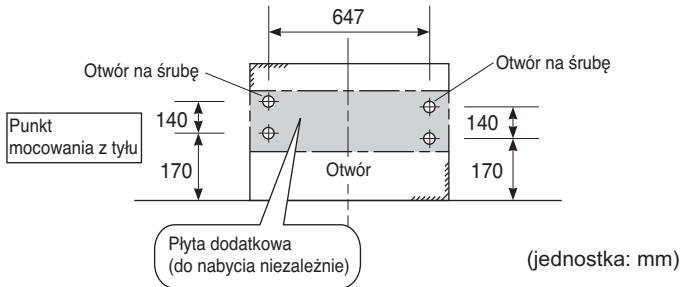

3 Otwór na przewód rurowy

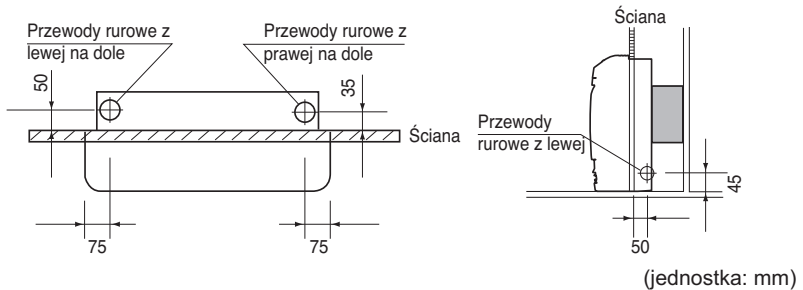

4 Demontaż pokryw ozdobnych i mocowanie Jednostki wewnętrznej

- 1) Zdejmij pokrywy ozdobne.
- 2) Włóż jednostkę wewnętrzną do otworu w ścianie.
- 3) Zamocuj 6 śrubami. (jak pokazano na Ilustracji)

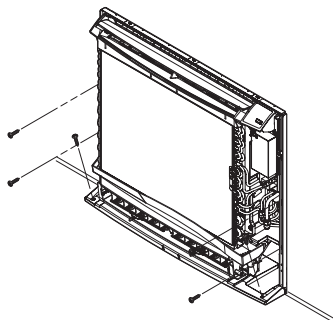
**UWAGA**

Sprawdź wyrównanie jednostki wewnętrznej ze ścianą. Posłuż się poziomnicą, przykładając ją do znacznika na misce odpływowej.

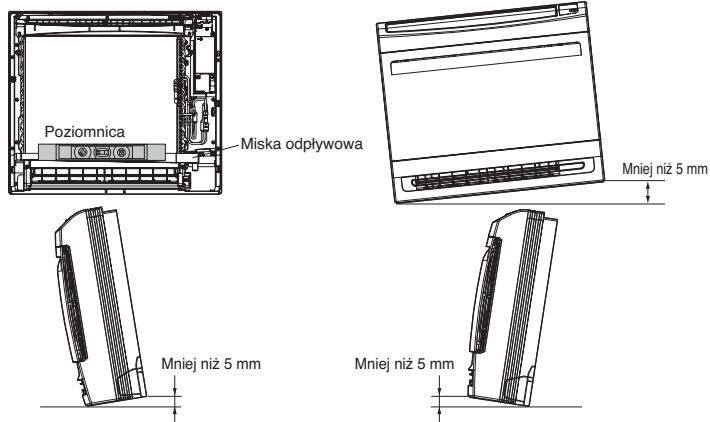

Podłączanie rur jednostki wewnętrznej

Przy podłączaniu rury z czynnikiem chłodzącym warto wcześniej podłączyć rurę z gazem.

- 1 Przytrzymaj złącze czujnika.
- 2 Zdejmij wspornik rury (2 śruby)
- 3 Podłącz rurę z czynnikiem chłodniczym.
- 4 Zamontuj wspornik rury (2 śruby)
- 5 Załóż złącze czujnika

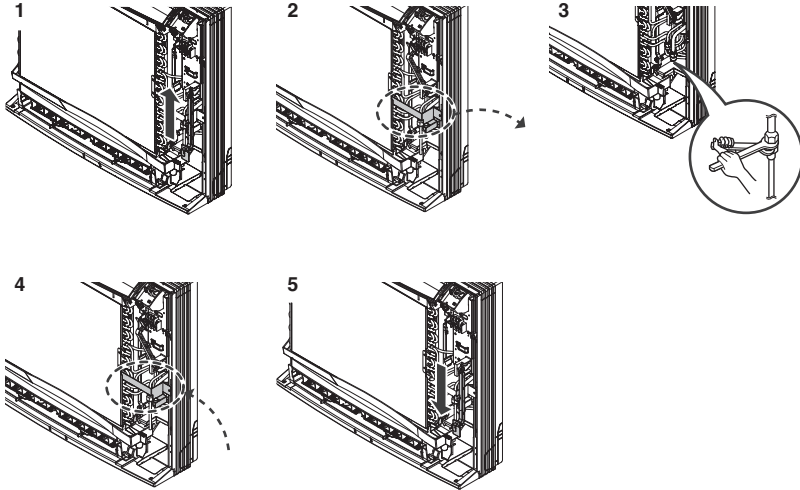

- 6 Po podłączeniu sprawdź zgodność układu rur z ilustracją.
- 7 Rury mogą przebiegać na 6 różnych sposobów, co pokazuje poniższa ilustracja.

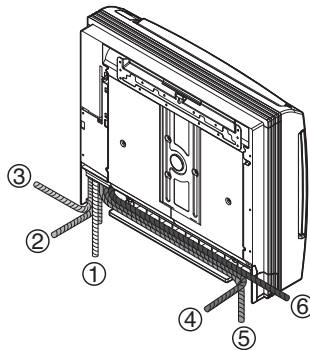
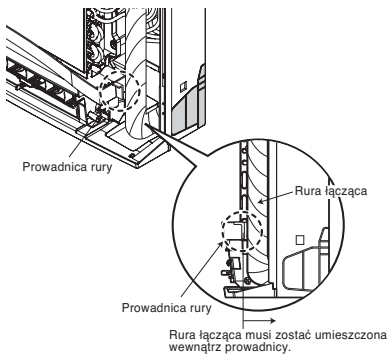

Otwórz pokrywę boczną

[Model sufitowy podwieszany]

Etap 1

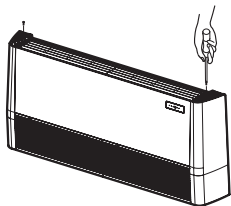

- Wykręcić dwie śruby z pokrywy bocznej.

Etap 2

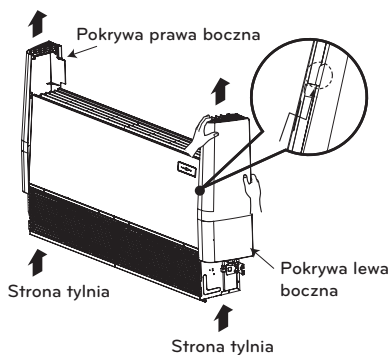

- Delikatnie odczepić pokrywę boczną z panelu bocznego (Uderz ręką pokrywę boczną w tylnej części)

Etap 3

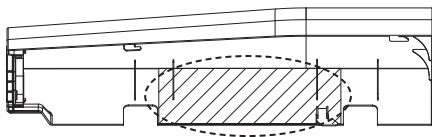

- Usuń papierowy wspornik z pokrywy bocznej.

Etap 4

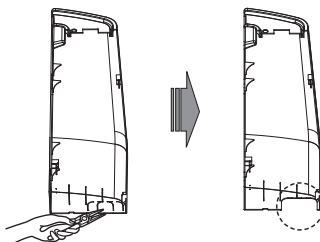

- Wybij otwór z lewej strony pokrywy przy pomocy np. szczypiec.

! UWAGA

Przytrzymaj pokrywę boczną drugą ręką, uważając, żeby nie spadła.

Montaż nakrętki i śruby kotwiącej

- Przygotuj 4 śruby montażowe. (Długość każdej śruby powinna być taka sama.)
- Zmierz i oznacz miejsca dla śrub mocujących i otworu na przewody rurowe.
- Wywierć w ścianie otwór na śrubę kotwiącą.
- Załóż nakrętkę i podkładkę na śrubę, by zablokować śruby w suficie.
- Załóż śruby do podwieszania, by pewnie zamocować nakrętki.
- Zabezpiecz wieszaki na śrubach montażowych (wyrównaj poziomy) przy pomocy nakrętek, podkładek i podkładek sprężynujących.
- Wyrównaj przy pomocy poziomnicy, lewo-prawo, i przód-tył regulując śruby montażowe.
- Wyrównaj poziom w płaszczyźnie góra-dół, regulując śruby montażowe. Wtedy urządzenie będzie nachylone w dół, by ułatwić odpływ.

(Jednostka: mm)

Model (kBtu/h)	A	B
18 k/24 k	1 018	355
36 k/42 k/48 k/60 k	1 418	

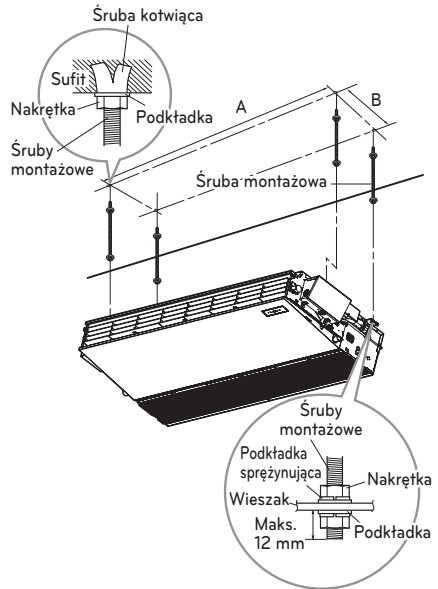

! UWAGA

Informacje nt. prawidłowego nachylenia

- Właściwe nachylenie jednostki wewnętrznej jest bardzo ważne dla odpływu skroplin z klimatyzatora typu przekształcalnego.
- Minimalna grubość izolacji rury złączowej powinna wynosić 10 mm.
- Jeśli płyty montażowe są umieszczone poziomo, to jednostka wewnętrzna po instalacji będzie nachylona w dół.

Widok z przodu

- Urządzenie musi być umieszczone poziomo, lub nachylone.
- Nachylenie powinno być mniejsze lub równe 1° , lub mieścić się w zakresie 10 - 20 mm, w kierunku odpływu, jak pokazano na rysunku.

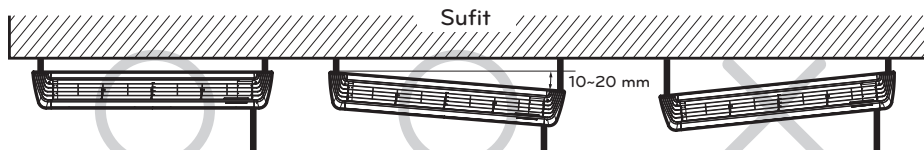

Widok z boku

- Po zakończeniu instalacji urządzenie musi być nachylone w dół.

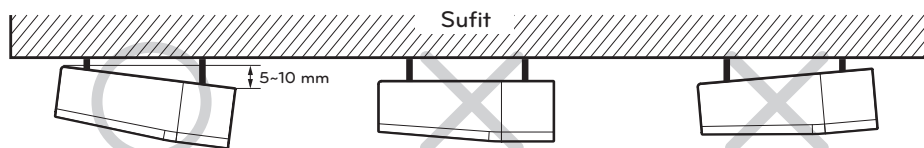

Rury odpływowe jednostki wewnętrznej

[Zabudowany kanał sufitowy/kaseta]

- Rury odpływowe muszą być nachylone w dół (1/50 do 1/100): pamiętaj, aby nie tworzyć nachyleń góra-dół, co mogłoby spowodować przepływ w odwrotnym kierunku.
- Przy podłączaniu rur odpływowych nie stosuj nadmiernej siły przy gnieździe odpływu jednostki wewnętrznej.
- Zewnętrzna średnica złącza odpływowego jednostki wewnętrznej wynosi 32 mm.

Materiał rur : Rura z polichlorku winylu VP-25 mm plus mocowania.

- Pamiętaj o zastosowaniu izolacji cieplnej na rurach odpływowych.
- Zainstalować rury wznoszące odpływu pod odpowiednim kątem w stosunku do jednostki wewnętrznej nie dalej niż 300 mm od niej.

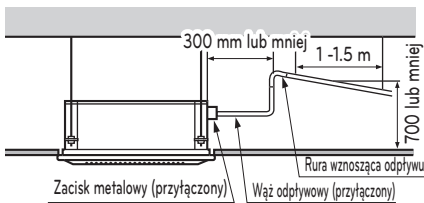
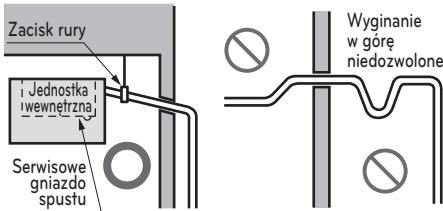

Materiał izolacyjny: Pianka z polietylenu o grubości powyżej 8 mm.

Test odpływu

Do odprowadzania wody klimatyzator korzysta z pompy odpływowej.

Przy pomocy poniższej procedury sprawdź działanie pompy odpływowej:

- Podłącz główną rurę odpływową i pozostaw ją tam tymczasowo do końca testu.
- Napełnij wodą wąż elastyczny i sprawdź rury pod kątem szczelności.
- Po wykonaniu wszystkich połączeń elektrycznych sprawdź, czy pompa spustowa działa prawidłowo, i czy nie hałasuje.
- Po zakończeniu testu podłącz elastyczny wąż spustowy do gniazda odpływowego w jednostce wewnętrznej.

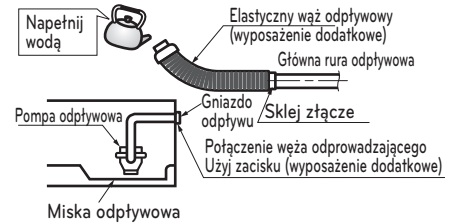

! UWAGA

Załączony wąż elastyczny nie może być wygięty ani skręcony. Wygięty bądź skręcony wąż elastyczny może spowodować wyciek wody.

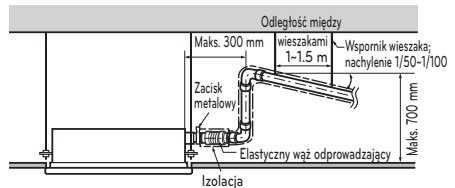

[Montaż ścienny]**Aby sprawdzić odpływ.**

- 1 Wylej szklankę wody na parownik.
- 2 Sprawdź, czy woda przepływa przez wąż elastyczny jednostki wewnętrznej bez nieszczelności i wypływa przez otwór wylotowy.

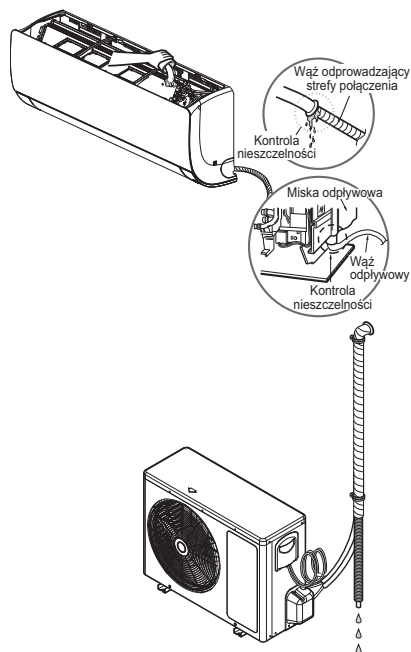

* Funkcja ta może się różnić w zależności od modelu.

Rury odpływowe

- 1 Wąż odpływowy powinien być skierowany w dół w celu ułatwienia spływu.

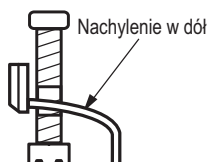

- 2 Nie należy wykonywać przewodów odpływowych, jak pokazano poniżej.

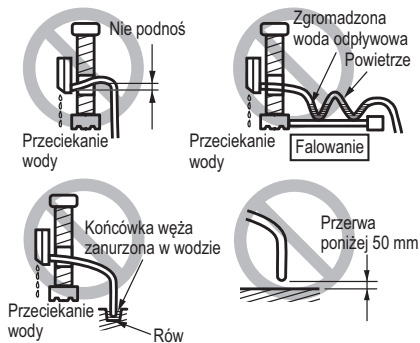

* Funkcja ta może się różnić w zależności od modelu.

Ocena pracy

Uruchomić urządzenie na 15-20 minut, a następnie sprawdzić ładunek czynnika chłodniczego w instalacji:

- 1 Zmierzyć ciśnienie na zaworze serwisowym po stronie gazowej.
- 2 Zmierzyć temperaturę powietrza na wlocie i wylocie klimatyzatora.
- 3 Różnica temperatur na wlocie i na wylocie powinna przekraczać 8 °C.
- 4 Tabela przedstawia ciśnienie po stronie gazowej w warunkach optymalnych (podczas chłodzenia)

Klimatyzator jest teraz gotowy do użycia.

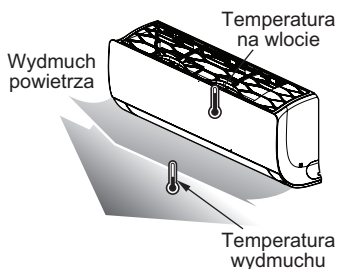

* Funkcja ta może się różnić w zależności od modelu.

[Model sufitowy podwieszany]

- Rury odpływowe muszą być nachylone w dół (1/50 do 1/100): pamiętaj, aby nie tworzyć nachyleń góra-dół, co mogłoby spowodować przepływ w odwrotnym kierunku.
- Przy podłączaniu rur odpływowych nie stosuj nadmiernej siły przy gnieździe odpływu jednostki wewnętrznej.
- Przed podłączeniem węża odpływowego należy usunąć gumową zatyczkę.
- Zawiesić wspornik po podłączeniu węża odpływowego tak, jak to pokazano poniżej.

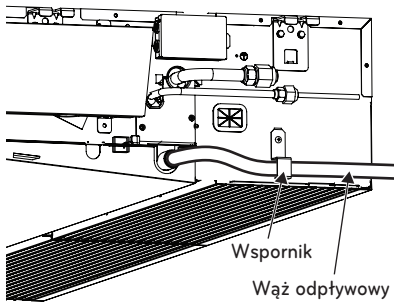

Test odpływu

Przy pomocy poniższej procedury sprawdź działanie pompy odpływowej:

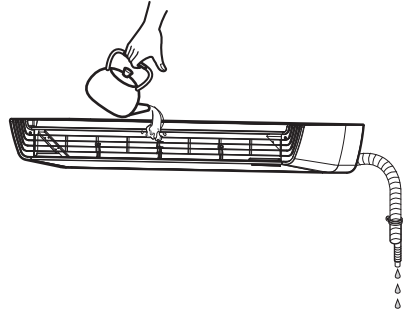

- Ręcznie ustaw łopatki kierunkowe, manewrując nimi góra-dół, na miejscu (poziomo).
- Wylej na parownik szklanę wody z czajniczka.
- Sprawdź, czy woda przepływa przez wąż elastyczny jednostki wewnętrznej bez nieszczelności i wypływa przez otwór wylotowy.

IZOLACJA CIEPLNA

- Użyć materiału izolacyjnego do rur chłodniczych, który ma doskonałą odporność na wysoką temperaturę (ponad 120 °C).
- Środki ostrożności w środowisku o dużej wilgotności: Klimatyzator ten został przetestowany zgodnie z "KS Standard Conditions with Mist" i potwierdzono, że nie doszło do żadnej awarii. Jednakże jeżeli pracuje on przez długi okres czasu w atmosferze o dużej wilgotności (punkt rosy: ponad 23 °C), może dojść do kapania kropel wody. W takim przypadku należy zastosować materiał izolacyjny postępując według następującej procedury:

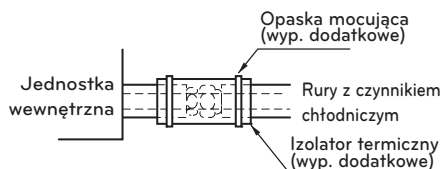

- Przygotować materiał izolacyjny... Adyabatyczne EPDM lub NBR o grubości 10 do 20 mm.
- Oblepić watą szklaną wszystkie klimatyzatory, które znajdują się w atmosferze sufitu.

Dotyczy	Standardowa grubość materiału izolacyjnego (mm) (poza standardowymi warunkami do zastosowań mieszkalnych)		Standardowa grubość materiału izolacyjnego (mm) - zastosowania mieszkalne		Standardowa grubość materiału izolacyjnego (mm) (warunki niekorzystne)
	Wymiary orurowania czynnika chłodniczego (mm)	EPDM	W razie zainstalowania w miejscu klimatyzowanym (PRZYPADK 1) (np.: sypialnia, salon itp.)	EPDM	
Orurowanie czynnika chłodniczego w postaci gazowej	6.35	19	13	19	19
	9.52	19	13	19	25
	12.7	19	13	19	25
	15.88	19	13	19	25
	19.05	19	13	19	25
	22.22	19	13	19	32
	25.40	19	19	19	32
	28.58	19	19	19	32
	31.75	19	19	19	32
	38.1	25	19	25	32
44.45	25	19	25	32	
Orurowanie czynnika chłodniczego w postaci ciekłej	6.35				
	9.52	9	9	9	9
	12.7~44.45	13	13	13	13

- Warunki normalne: temperatura 30 °C, wilgotność względna 85 %
- Warunki niekorzystne: temperatura 30 °C, wilgotność względna 90 % (wilgotne miejsca, takie jak łazienki, baseny itp.: instalacja dopływu powietrza i wentylatora wyciągowego)

Połączenia przewodów

- * Element może się różnić w zależności od typu modelu.
- Otwórz pokrywę panelu sterownika i podłącz przewód zdalnego sterownika i przewody zasilania jednostki wewnętrznej.
- Zdjąć pokrywę panelu sterownika dla połączenia elektrycznego pomiędzy jednostkami wewnętrzną i zewnętrzną. (Wykręcić śruby ①)
- Użyć zaciskacza przewodu do jego zamocowania.

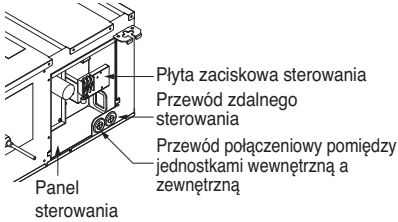
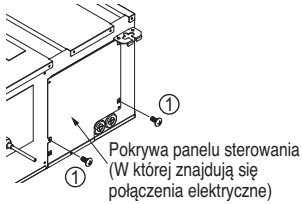

**Przewód w suficie - niskie napięcie stat.,
średnie napięcie stat.**

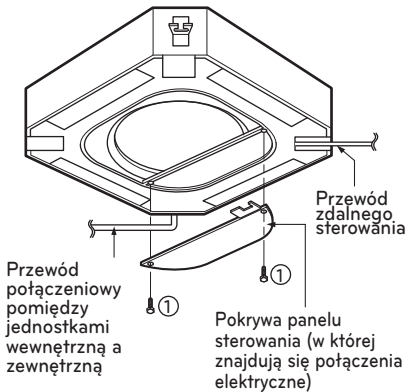

Podłączyć przewód do zacisków do panelu sterowania jednostki wewnętrznej, podłączając przewody zgodnie z połączeniem po stronie jednostki zewnętrznej. (Sprawdzić, czy kolory przewodów i symbole zacisków jednostki zewnętrznej są takie same jak w przypadku jednostki wewnętrznej).

Włożyć przewód przyłączeniowy poprzez spodnią stronę jednostki wewnętrznej oraz podłączyć go.

- (1) Otworzyć element ozdobny
- (2) Wykręcić śrubę skrzynki sterowniczej
- (3) Przesunąć do góry pokrywę metalową
- (4) Podłączyć przewód przyłączeniowy
- (5) Po podłączeniu przewodów zamocować metalową pokrywę, wkręcając śrubę.

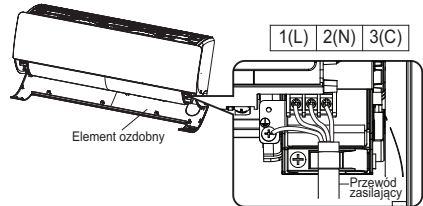
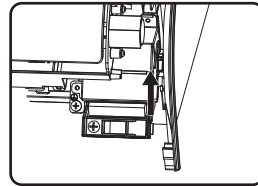

- 1 Poluzuj śruby 1 i 2 pokrywy panelu sterowania.
- 2 Podłącz przewód do listwy zaciskowej zgodnie z poniższym schematem

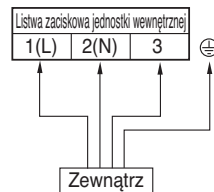

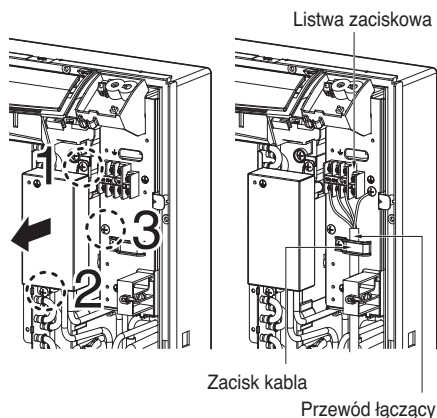

- Zamocuj przewód do tablicy sterowniczej za pomocą zacisku.
- Jeżeli jest konieczne ustawienie jednostki wewnętrznej, poluzuj śrubę nr 3 i podnieś PCB. (opcja: użycie łopatek dolnych, kątowny łopatką górnej)

DIP S/W	Opis	S/W OFF	S/W ON
S/W 5	Otoczenie instalacji	Odkryty	Częściowo zabudowany
S/W 7	Łopatka	Łopatka górna + dolna	Tylko łopatka górna

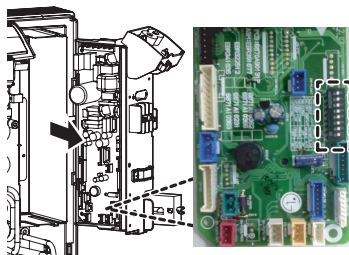

! UWAGA

Kabel zasilający urządzenia powinien zostać dobrany zgodnie z poniższymi specyfikacjami.

! UWAGA

Przewód połączeniowy, łączący jednostki wewnętrzne i zewnętrzne, powinien być zgodny z następującymi specyfikacjami (Urządzenie powinno być wyposażone w zestaw przewodów odpowiadający obowiązującym przepisom).

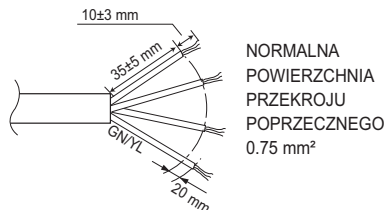

Jeżeli kabel zasilający jest uszkodzony, musi zostać wymieniony na kabel odpowiedniego typu pochodzący od producenta lub serwisu.

! UWAGA

- Schemat połączeń może ulec zmianie bez wcześniejszego powiadomienia.
- Przewód uziemiający powinien być dłuższy od przewodów standardowych.
- Przeprowadzić montaż zgodnie ze schematem połączeń zamieszczonym na pokrywie obudowy.
- Przewody podłączać starannie, by nie można ich było łatwo wyciągnąć.
- Podłączać przewody zgodnie z kodem kolorów na schemacie.

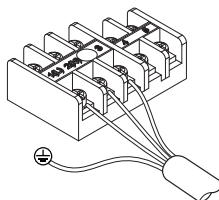
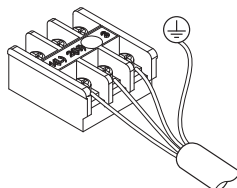

Środki ostrożności przy układaniu przewodów zasilających

Zastosuj okrągłe zaciski do podłączania z listwą zaciskową zasilania.



Jeśli te będą niedostępne, postępuj wg poniższych instrukcji.

- Nie podłączaj przewodów o różnej grubości do listwy zaciskowej zasilania. (luzy w przewodach zasilania mogą powodować przegrzewanie.)
- Przy podłączaniu przewodów o takiej samej grubości postępuj tak, jak pokazano na rysunku poniżej.

Po obu stronach podłączyć przewody o tej samej grubości.

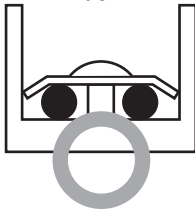

Zabronione jest podłączenie dwóch po jednej stronie.

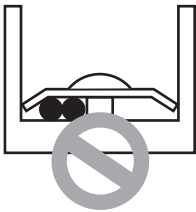

Zabronione jest podłączenie przewodów o różnej grubości.



- Do okablowania zastosuj odpowiedni przewód zasilający i dobrze go podłącz, następnie zabezpiecz przed naciskiem zewnętrznym na listwę zaciskową.
- Do dokręcenia śrub zacisków posłuż się odpowiednim śrubokrętem. Śrubokręt ze zbyt małą końcówką może uszkodzić te śruby i uniemożliwić prawidłowe dokręcenie.
- Nadmierne dokręcenie śrub zacisków może spowodować ich pęknięcie.

! UWAGA

Po potwierdzeniu powyższych warunków, przygotuj instalację elektryczną w następujący sposób:

- 1 Należy zapewnić osobne źródło zasilania dla klimatyzatora. Okablowanie powinno być zgodne ze schematem połączeń przedstawionym po wewnętrznej stronie pokrywy skrzynki sterowniczej.
- 2 Śruby mocujące przewody w obudowie mieszczącej instalację elektryczną mogą się poluzować na skutek drgań, którym podlegało urządzenie podczas transportu. Sprawdzić i upewnić się, że są prawidłowo zamocowane. (Poluzowane przewody mogą się przepalić).
- 3 Specyfikacja źródła zasilania.
- 4 Należy sprawdzić, czy moc elektryczna jest wystarczająca.
- 5 Należy sprawdzić, czy napięcie początkowe utrzymuje się na poziomie powyżej 90% wartości napięcia znamionowego określonego na tabliczce.
- 6 Należy sprawdzić, czy grubość przewodów jest zgodna ze specyfikacją źródła zasilania. (Należy zwrócić szczególną uwagę na stosunek długości do średnicy przekroju przewodu).
- 7 Automatyczny wyłącznik prądu upływowego należy instalować w mokrym lub wilgotnym miejscu.
- 8 Spadki napięcia mogą być spowodowane:
 - Drganiami wyłącznika magnetycznego, uszkodzeniem punktu styku, usterką bezpiecznika, zakłóceniami prawidłowego działania urządzenia chroniącego przed przeciążeniem.
- 9 Sposoby odłączenia od zasilania należy włączyć w stałą instalację elektryczną i należy zapewnić odstęp izolacyjny powietrzny na co najmniej 3 mm w każdym przewodzie czynnym (fazowym).
- 10 Przed podłączeniem przewodu bocznego dla wnętrza otworzyć pokrywę listwy zaciskowej.

Połączenia elektryczne

- 1 Wszystkie okablowania muszą być zgodne z LOKALNYMI WYMAGAMI.
- 2 Wybierz źródło zasilania, zdolne do zasilania prądem, wymaganym przez klimatyzator.
- 3 Doprowadź zasilanie do jednostki za pośrednictwem dedykowanej tablicy przyłączeniowej.
- 4 Śruby zacisków wewnątrz panelu sterowania mogą być luźne z powodu wibracji w czasie transportu. Sprawdź, czy nie ma luźnych śrub. (Uruchomienie klimatyzatora z poluzowanymi połączeniami może doprowadzić do przeciążenia i uszkodzenia komponentów elektrycznych.)
- 5 Klimatyzator musi być zawsze uziemiony za pomocą przewodu uziemienia i złącza, aby spełniał LOKALNE WYMAGANIA.

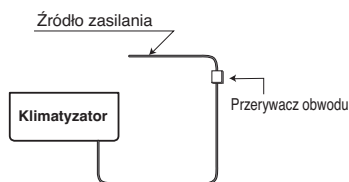

! UWAGA

- Schemat połączeń nie może ulec zmianie bez wcześniejszego powiadomienia.
- Pamiętaj o podłączeniu przewodów zgodnie ze schematem.
- Przewody podłączaj starannie, by nie można ich było łatwo wyciągnąć.
- Podłączaj przewody zgodnie z kodem kolorów na schemacie.

Operacja kielichowania

Najczęstszą przyczyną ulatniania się gazu jest błąd przy kielichowaniu rur. Przeprowadź prawidłowo zadanie kielichowania, zgodnie z poniższą procedurą.

Utnij rury i kabel

- 1 Użyj opcjonalnego zestawu rur lub zakupionych lokalnie.
- 2 Zmierz odległość pomiędzy jednostką wewnętrzną a zewnętrzną.
- 3 Obcinaj rury nieco dłuższe w stosunku do zmierzonej odległości.
- 4 Utnij kabel 1.5 m dłuższy niż długość rur.

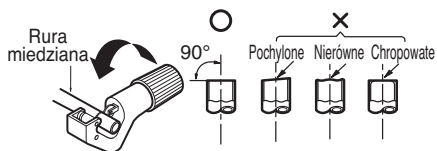

Usuwanie zadziorów

- 1 Pozbądź się wszystkich zadziorów z przekroju poprzecznego rur.
- 2 Skieruj koniec miedzianej rury w dół, w stronę w którą będziesz usuwać zadziory w celu uniknięcia wpadania zadziorów do wnętrza rur.

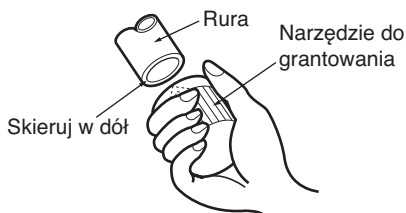

! UWAGA

elementy miedziane wchodzące w kontakt z czynnikami chłodniczymi powinny być pozbawione warstwy tlenków lub odtlenione, przykładowo Cu-DHP zgodnie z normami EN 12735-1 i EN 12735-2

Nakładanie nakrętki

- Zdjąć nakrętki kielichowe, przymocowane do jednostki wewnętrznej i zewnętrznej, a następnie umieścić je na rurze po usunięciu z niej zadziórów. (Nie jest możliwe ich nałożenie po przeprowadzeniu kielichowania)

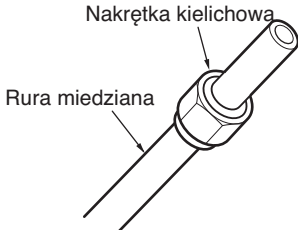

! UWAGA

- Długość instalacji rurowej powinna być najkrótsza jak to możliwe.
- Połączenia zaciskowe można stosować wyłącznie na rurach hartowanych o średnicy zewnętrznej nie większej niż 20 mm.

Operacja kielichowania

- 1 Zamocuj pewnie rurę miedzianą w urządzeniu o rozmiarze przedstawionym w poniższej tabeli.
- 2 Wykonaj kielichowanie za pomocą specjalnego narzędzia.

Średnica rury cale (mm)	A cale (mm)	
	Typ z nakrętką motylkową	Typ ze sprzęgiem
Ø 1/4 (Ø 6.35)	0.04~0.05 (1.1~1.3)	0~0.02 (0~0.5)
Ø 3/8 (Ø 9.52)	0.06~0.07 (1.5~1.7)	
Ø 1/2 (Ø 12.7)	0.06~0.07 (1.6~1.8)	
Ø 5/8 (Ø 15.88)	0.06~0.07 (1.6~1.8)	
Ø 3/4 (Ø 19.05)	0.07~0.08 (1.9~2.1)	

Kontrola

- 1 Porównaj pracę kielichowania z rysunkiem.
- 2 W przypadku uszkodzenia części kielichowanej, należy ją odciąć i wykonać kielichowanie jeszcze raz.

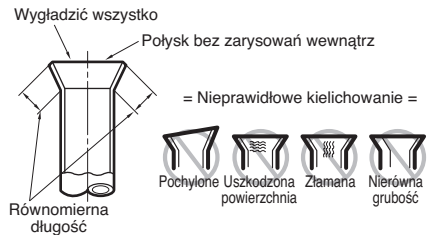

<Typ z nakrętką motylkową>

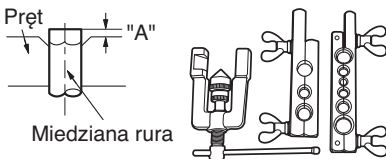

<Typ ze sprzęgiem>

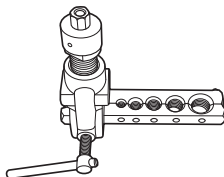

Podłączanie rur instalacyjnych i węża spustowego do jednostki wewnętrznej

- 1 Wyrównaj środki rur i dokładnie dokręć nakrętkę na kołnierzu ręką

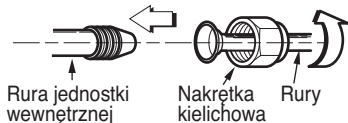

- 2 Dokręć nakrętkę kołnierzową kluczem.

Średnica zewnętrzna		Moment dokręcenia kgf·m
mm	cale	
Ø 6.35	1/4	1.8~2.5
Ø 9.52	3/8	3.4~4.2
Ø 12.7	1/2	5.5~6.5
Ø 15.88	5/8	6.3~8.2
Ø 19.05	3/4	9.9~12.1

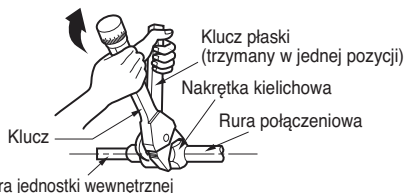

! UWAGA

- W przypadku ponownego użycia złączy mechanicznych należy wymienić uszczelki na nowe.
- W przypadku ponownego użycia złączy kielichowych wewnątrz, należy ponownie obrobić część kielichowaną.

- 3 W razie potrzeby przedłużenia węża spustowego jednostki wewnętrznej, zainstaluj rurę odpływową, jak pokazano na rysunku.

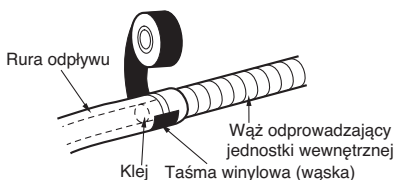

Owiń materiał izolacyjny wokół sekcji łączenia

- 1 Materiał izolacyjny powinien być owijany tak, by kolejne warstwy nachodziły na siebie. Obydwie sekcje łącz taśmą winylową tak, żeby nie było przerw.

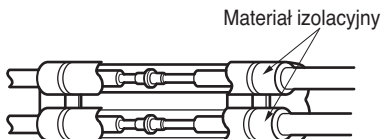

- 2 Ustaw linię cięcia rury do góry. Owiń taśmą winylową segment mieszczący obudowę tylnych przewodów rurowych.

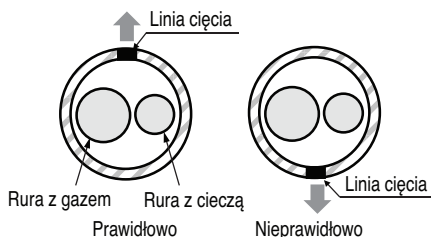

* Linia cięcia rury musi być skierowana do góry.

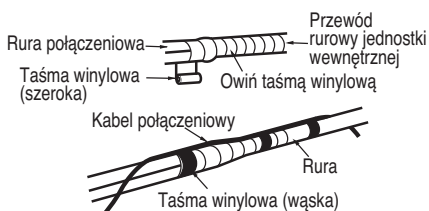

- 3 Ułóż przewody rurowe i wąż spustowy w wiązce, owijając je odpowiednią ilością taśm winylowych na odcinku, na którym wpasowują się w tylną część obudowy.

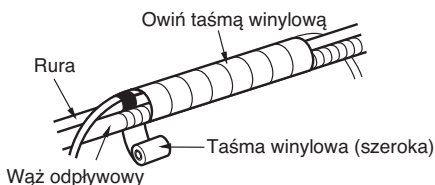

Test pracy

- Sprawdź, czy wszystkie rury i przewody są właściwie podłączone.
- Sprawdź, czy zawory serwisowe po stronie gazowej i cieczowej są całkowicie otwarte.

Przygotuj zdalny sterownik

- 1 Zdejmij pokrywę baterii, ciągnąc ją w kierunku wskazywanym przez strzałkę.
- 2 Włóż nowe baterie, sprawdzając czy zachowana została biegunowość (+) i (-).
- 3 Zamknij pokrywę, wsuwając ją z powrotem na miejsce.

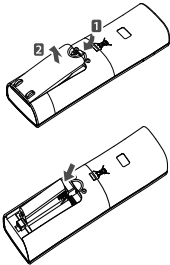

UWAGA

- Użyj 2 baterii typu AAA (1,5 volta). Nie stosuj akumulatorków.
- Wymij baterie ze sterownika zdalnego w przypadku długiego okresu nie używania instalacji

Tryb testowy

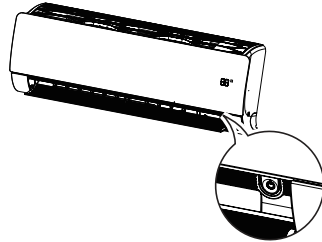

- Jeśli naciśniesz i przytrzymasz przycisk On/Off na 3-5 sekund zamiast na 6, urządzenie przełączy się do trybu testowego.
- W trybie testowym urządzenie wydycha silny strumień powietrza chłodzącego przez 18 minut, a następnie są przywracane ustawienia fabryczne.

UWAGA

Jeśli rzeczywiste ciśnienie jest wyższe niż podana wartość, w obwodzie jest prawdopodobnie zbyt dużo czynnika chłodniczego i należy go usunąć. Jeżeli zmierzone ciśnienie jest niższe niż przedstawione, instalacja jest najprawdopodobniej niedoładowana i należy dodać czynnika chłodniczego.

Spuszczanie czynnika chłodniczego

Procedurę wykonuje się przed przeniesieniem urządzenia lub serwisowaniem obwodu czynnika chłodniczego. Spuszczanie czynnika chłodniczego oznacza zgromadzenie czynnika chłodniczego w jednostce zewnętrznej bez utraty czynnika chłodniczego.

UWAGA

Procedurę spuszczenia czynnika chłodniczego należy wykonywać w trybie chłodzenia.

OSTRZEŻENIE

Niestosowanie się do tych zaleceń grozi wybuchem lub obrażeniami ciała.

Po spuszczeniu czynnika chłodniczego należy wyłączyć zasilanie przed odłączeniem rury. W przypadku korzystania z tego urządzenia bez podłączonej rury nastąpi wzrost ciśnienia wewnątrz sprężarki wywołany dopływem powietrza, który może spowodować wybuch lub obrażenia ciała.

Procedura spuszczenia czynnika chłodniczego

- Podłączyć przewód manometru niskiego ciśnienia do gniazda zaworu serwisowego po stronie czynnika chłodniczego w postaci gazowej.
- Otworzyć zawór serwisowy po stronie czynnika chłodniczego w postaci gazowej i odpowietrzyć przewód manometru za pomocą czynnika chłodniczego.
- Zamknąć zawór serwisowy po stronie czynnika chłodniczego w postaci ciekłej (całkowicie).
- Nacisnąć przełącznik trybu pracy urządzenia i rozpocząć chłodzenie.
- Jeżeli manometr niskiego ciśnienia wykaże wartość od 1 do 0.5 kg/cm² G (14.2 do 7.1 P.S.I.G.), zamknąć zawór po stronie czynnika chłodniczego w postaci gazowej, a następnie szybko wyłączyć urządzenie. Procedura spuszczenia czynnika chłodniczego zostanie ukończona, a czynnik chłodniczy będzie zgromadzony w jednostce zewnętrznej.

Tryb tylko ogrzewanie

Konfiguracja funkcji trybu tylko ogrzewanie

- 1 Włączyć zasilanie urządzenia bez włączania funkcji.
- 2 Wejść do menu Kod instalatora i ustawić kod na 47.
- 3 Nacisnąć , aby wybrać kod nr 47. Następnie sprawdzić, czy urządzenie wyemituje sygnał dźwiękowy.
- 4 Odlączyć zasilanie urządzenia.
- 5 Po upływie 30 s ponownie włączyć zasilanie urządzenia.

Wyłączenie funkcji trybu tylko ogrzewanie

- 1 Włączyć zasilanie urządzenia bez włączania funkcji.
- 2 Wejść do menu Kod instalatora i ustawić kod na 48.
- 3 Nacisnąć , aby wybrać kod nr 48. Następnie sprawdzić, czy urządzenie wyemituje sygnał dźwiękowy.
- 4 Odlączyć zasilanie urządzenia.
- 5 Po upływie 30 s ponownie włączyć zasilanie urządzenia.

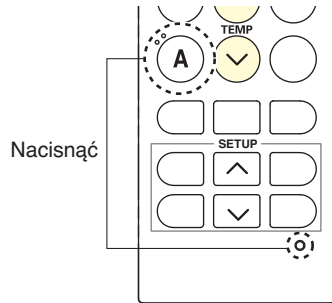

* Wejście do trybu instalatora

Nacisnąć przycisk Reset i przycisk „A” ()



* Ustawienie kodu

Ustawić wybrany kod, naciskając przycisk TEMP

() i nacisnąć  .

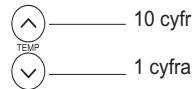

UWAGA

- Po skonfigurowaniu funkcji nie można korzystać z automatycznej zmiany trybu chłodzenia i osuszania.
- Po wyłączeniu funkcji urządzenie wróci do stanu normalnego.
- Nie można wprowadzić kodu w trybie pracy. Tryb pracy musi być wyłączony, by wprowadzić kod.
- Kod nie zadziała, jeżeli tryb pracy jest włączony.
- Jeśli w trybie samego ogrzewania urządzenie zostanie wyłączone po ustawieniu za pomocą pilota zdalnego sterowania innego trybu niż ogrzewanie/nadmuch, urządzenie nie włączy się ponownie. Wyłączyć urządzenie po ustawieniu za pomocą pilota zdalnego sterowania trybu ogrzewania/nadmuchu, a następnie włączyć je ponownie.

SMART DIAGNOSIS (Opcja)

Informacje diagnostyczne dotyczące pracy urządzenia

- 1 Wejść do menu Kod instalatora i ustawić kod na 57.
- 2 Kliknąć przycisk "Receive" na ekranie głównym aplikacji LG AC Smart Diagnosis w smartfonie.
- 3 Nacisnąć  i umieścić smartfon w pobliżu jednostki wewnętrznej.
- 4 Odebrać sygnały dźwiękowe od jednostki wewnętrznej za pomocą smartfonu.
- 5 Informacje diagnostyczne dotyczące pracy urządzenia zostaną wyświetlone na ekranie smartfonu.

Informacje diagnostyczne dotyczące błędu

- 1 Wejść do menu Kod instalatora i ustawić kod na 58.
- 2 Kliknąć przycisk "Receive" na ekranie głównym aplikacji LG AC Smart Diagnosis w smartfonie.
- 3 Nacisnąć  i umieścić smartfon w pobliżu jednostki wewnętrznej.
- 4 Odebrać sygnały dźwiękowe od jednostki wewnętrznej za pomocą smartfonu.
- 5 Informacje diagnostyczne dotyczące pracy urządzenia zostaną wyświetlone na ekranie smartfonu.



* Wejście do trybu instalatora

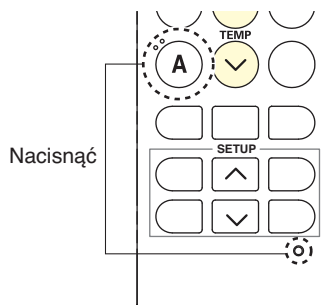

Nacisnąć przycisk Reset i przycisk „A” ()



* Ustawienie kodu

Ustawić wybrany kod, naciskając przycisk TEMP

() i nacisnąć .

 — 10 cyfr
 — 1 cyfra

UWAGA

- Upewnić się, że hałas otoczenia jest utrzymywany na minimalnym poziomie, w przeciwnym przypadku smartfon może niepoprawnie odebrać sygnały dźwiękowe od jednostki wewnętrznej.
- Inicjalizacja danych diagnostycznych trwa około 1 minutę po podłączeniu zasilania AC.
- Kod nr 57 potwierdza dane diagnostyczne aktualizowane na bieżąco podczas pracy jednostki wewnętrznej.
- Kod nr 58 potwierdza dane diagnostyczne zawierające czas wystąpienia kodu błędu.

Montaż elementu dekoracyjnego, montaż i demontaż filtra powietrza

Zdemontować element dekoracyjny

- 1 Wyłącz zasilanie i odłącz kabel zasilający.
- 2 Pociągnąć element dekoracyjny u dołu jednostki wewnętrznej.



- 3 Zdjąć element dekoracyjny jednostki wewnętrznej.

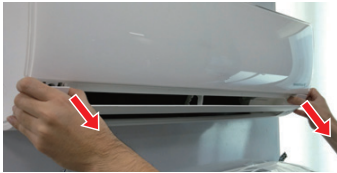

Zamontować element dekoracyjny

- 1 Wyłącz zasilanie i odłącz kabel zasilający.
- 2 Włożyć 3 zaczepy elementu dekoracyjnego dokładnie do szczelin jednostki wewnętrznej.

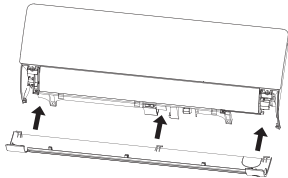

- 3 Wcisnąć zaczepy, aby zamontować element dekoracyjny.

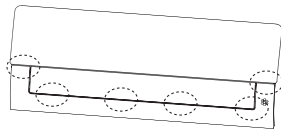

! UWAGA

Filter powietrza może ulec uszkodzeniu jeżeli zostanie wyjęty.

Zdemontować filtr powietrza

- 1 Wyłącz zasilanie i odłącz kabel zasilający.
- 2 Chwycić pokrętko filtra powietrza, unieść lekko do góry.



- 3 Chwycić pokrętko filtra powietrza, unieść lekko do góry i wyjąć z jednostki.



Zamontować filtr powietrza

- 1 Wyłącz zasilanie i odłącz kabel zasilający.
- 2 Włożyć zaczepy filtra powietrza w kratkę przednią.

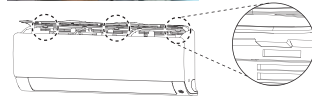

- 3 Wcisnąć zaczepy tak, aby zamontować filtr.

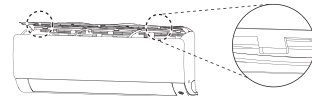

- 4 Sprawdzić z boku przedniej kratki, czy filtr został prawidłowo zamontowany.



UWAGA

Jeżeli filtr powietrza nie będzie prawidłowo zamontowany, kurz oraz inne substancje będą dostawały się do jednostki wewnętrznej. Filtr powietrza można łatwo zamontować, patrząc na jednostkę wewnętrzną z góry.

Środki ostrożności podczas montażu w regionach, gdzie występują intensywne opady śniegu i niskie temperatury

Aby jednostka zewnętrzna działała prawidłowo na obszarach, gdzie występują intensywne opady śniegu lub bardzo niska temperatura odczuwalna, wymagane są następujące środki ostrożności:

- 1 Przygotować urządzenie na niską temperaturę odczuwalną i intensywne opady śniegu nawet w regionach kraju, gdzie te zjawiska występują rzadko.
- 2 Umieścić jednostkę zewnętrzną tak, aby wentylatory przepływu powietrza nie mogły zostać zakopane przez silne opady śniegu. System może nie działać prawidłowo, jeżeli zgromadzony śnieg zablokuje przepływ powietrza.
- 3 Usunąć śnieg zgromadzony na jednostce zewnętrznej, jeżeli jego wysokość przekracza 100 mm.
- 4 Umieścić jednostkę zewnętrzną na podwyższeniu, co najmniej 500 mm wyżej niż średnie roczne opady śniegu w danym regionie. Jeżeli szerokość ramy przekracza szerokość produktu, może to doprowadzić do gromadzenia się śniegu.
- 5 Zamontować ochronny okap przeciwśnieżny.
- 6 Zamontować przewód zasysający i odprowadzający w kierunku przeciwnym do wiatru, aby zapobiec dostaniu się śniegu i deszczu do jednostki zewnętrznej.
- 7 Podczas pracy urządzenia w trybie odszraniania należy wziąć pod uwagę następujące warunki:
 - W warunkach wysokiej wilgotności (blisko oceanu, jeziora itp.) należy montować jednostkę w dobrze wentylowanym miejscu z dostępem do światła naturalnego. (Przykładowo: montować jednostkę na dachu).

INSTALACJA PANELU OZDOBNEGO (WYPOSAŻENIE DODATKOWE)

Panel ozdobny instaluje się w określonym porządku.

Przed rozpoczęciem instalacji zawsze pamiętaj o usunięciu szablonu papierowego.

- 1 Zdejmij opakowanie i wyciągnij kratkę wlotu powietrza z panelu przedniego.

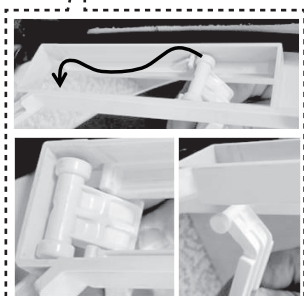
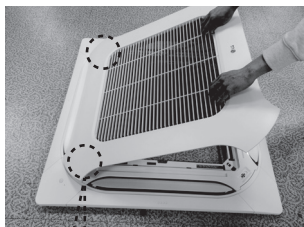

Oddzielić łącznik od przedniej kratki

- 2 Zdejmij osłony narożników panelu.

Pokrywa narożnika



- 3 Załóż panel na jednostkę, wkładając haki tak jak pokazano na rysunku.

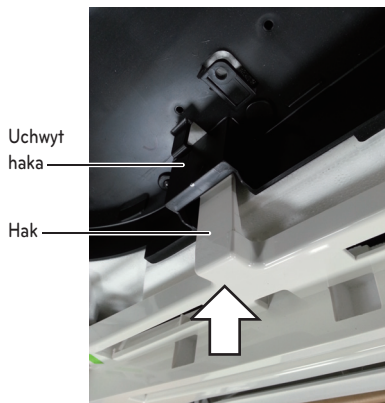

- 4 Włóż dwie śruby do narożników na przekątnej panelu. Nie dokręcaj śrub całkowicie. (Śruby montażowe znajdują się w opakowaniu jednostki wewnętrznej.)
Sprawdź, czy panel jest równoległy do sufitu. Wysokość można wyregulować za pomocą śrub jak pokazano na rysunku.
Włóż dwie pozostałe śruby i dokręć wszystkie.



- 5 Załóż pokrywę narożnika.

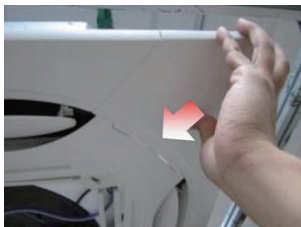

- 6 Odkręć dwie śruby pokrywki panelu sterowania.

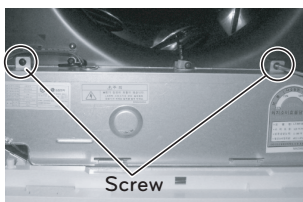

- 7 Podłącz jedno złącze wyświetlacza i dwa złącza sterowania łopatką panelu przedniego do PCB jednostki wewnętrznej. Oznakowanie położenia na PCB jest następujące:
Złącze wyświetlacza : CN_DISPLAY
Złącze sterowania łopatką: CN_VANE 1, 2

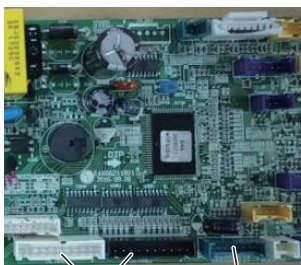

CN_VANE 1,2 CN_DISPLAY

- 8 Zamknij pokrywę skrzynki sterowniczej.



- 9 Zamontuj kratkę wlotu powietrza i filtr na panelu.

- Po wsunięciu krawędzi kratki do panelu przymocować linkę do panelu. Następnie zamknąć zatrzask drzwi i przycisnąć lewą, prawą i środkową część.

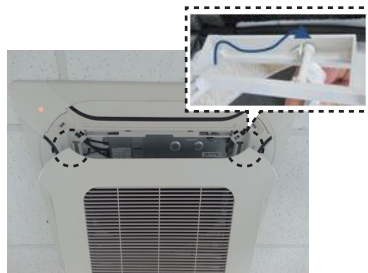

Montaż łącznika kratki w panelu.

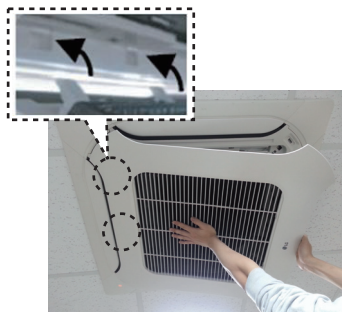

Wsunięcie krawędzi do panelu



Zamykanie zatrzasku drzwi



Sprawdzić lewą, prawą i środkową część

! UWAGA

Dokładnie zamontuj panel ozdobny. Nieszczelności chłodnego powietrza spowodują skroplenia. ⇨ Mogą kapkać skropliny.

Przykład: dobrze

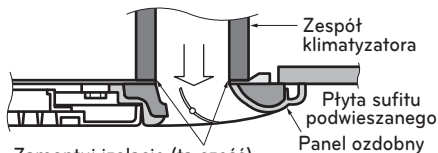

Zamontuj izolację (ta część) i uważaj na nieszczelności.

Przykład: źle

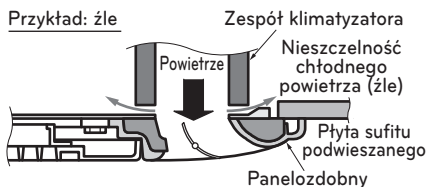

ŚRODKI OSTROŻNOŚCI PRZY PRACY PRÓBNEJ

- Początkowe źródło zasilania musi dostarczyć przynajmniej 90 % napięcia znamionowego. W przeciwnym wypadku, urządzenie nie powinno być uruchamiane.

! UWAGA

- W celu przetestowania pracy wykonywać zawsze cykl chłodzenia, nawet w czasie sezonu grzewczego. Jeżeli jako pierwszy będzie wykonany cykl grzania, może dojść do problemów ze sprężarką. Dlatego należy zachować uwagę.
- W ramach testu urządzenie powinno pracować przez ponad 5 minut bez awarii. (Test pracy zostanie automatycznie wyłączony po 18 minutach)

- Aby anulować test pracy, nacisnąć dowolny przycisk.

SPRAWDZIĆ NASTĘPUJĄCE POZYCJE PO ZAKOŃCZENIU INSTALACJI

- Po zakończeniu pracy należy zmierzyć i zapisać parametry testu pracy i zapisać dane pomiarowe itp.
- Mierzone wielkości to temperatura w pomieszczeniu, temperatura zewnętrzna, temperatura wywiewu, temperatura nawiewu, szybkość powietrza, objętość powietrza, napięcie, natężenie prądu, występowanie nienormalnych wibracji i hałasu, ciśnienie robocze, temperatura rur, ciśnienie sprężania.
- Odnośnie budowy i wyglądu, sprawdź następujące pozycje.
 - * Czy cyrkulacja powietrza jest odpowiednia?
 - * Czy odpływ działa poprawnie?
 - * Czy izolacja cieplna jest kompletna (rury z czynnikiem chłodniczym i odpływowo)?
 - * Czy nie ma wycieku czynnika chłodniczego?
 - * Czy działa przełącznik zdalnego sterownika?
 - * Czy nie ma błędów w okablowaniu?
 - * Czy żadna śruba zacisków nie jest poluzowana?

M4.....118 N-cm{12 kgf-cm}

M5.....196 N-cm{20 kgf-cm}

M6.....245 N-cm{25 kgf-cm}

M8.....588 N-cm{60 kgf-cm}

Podłączanie zasilania

- Podłączyć przewód zasilania do niezależnego źródła zasilania. Wymagany jest przerywacz obwodu.
- Uruchomić urządzenie na 15 minut lub więcej.

Ocena wydajności

- Zmierz temperatury powietrza na wlocie i wylocie.
- Upewnij się, że różnica pomiędzy temperaturą na wlocie a temperaturą na wylocie wynosi ponad 8 °C (chłodzenie) lub odwrotnie (grzanie).

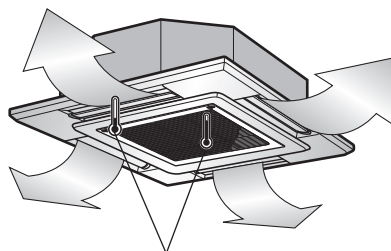

Termometr

Test pracy

W czasie TESTU PRACY urządzenie pracuje w trybie chłodzenia z wysoką prędkością wentylatora przez 18 minut niezależnie od temperatury w pomieszczeniu. W tym czasie po odebraniu sygnału z pilota urządzenie zacznie pracować zgodnie z nastawą z pilota. Aby uruchomić test, nacisnąć i przytrzymać przycisk zał./wył. (ON/OFF) na 3~5 sekund, aż do momentu usłyszenia pojedynczego dźwięku. Nacisnąć przycisk ponownie, aby zatrzymać.

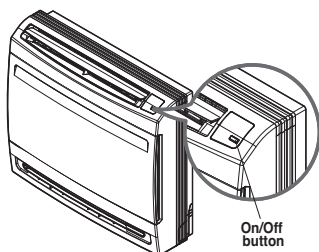

Funkcja autodiagnostyki

Urządzenie ma wbudowaną funkcję autodiagnostyki. Błąd jest wyświetlany za pomocą lampki wskaźnika pracy 'RED' (czerwona). W takim przypadku należy skontaktować się z serwisem lub dystrybutorem.

Np.) CH 132

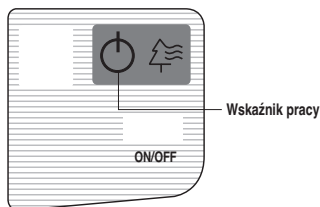
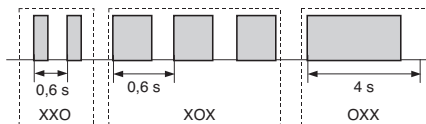

Ocena wydajności

Uruchom urządzenie na 10~15 minut, a następnie sprawdź ładunek czynnika chłodniczego w instalacji:

- 1 Zmierz ciśnienie na zaworze serwisowym po stronie gazowej.
- 2 Zmierz temperatury powietrza na wlocie i na wylocie klimatyzatora.
- 3 Upewnij się, że różnica pomiędzy temperaturami na wlocie i wylocie wynosi ponad 8°C.
- 4 Dla porównania; ciśnienie po stronie gazowej w optymalnym stanie jest przedstawione w tabeli (chłodzenie)

Klimatyzator jest teraz gotowy do użycia.

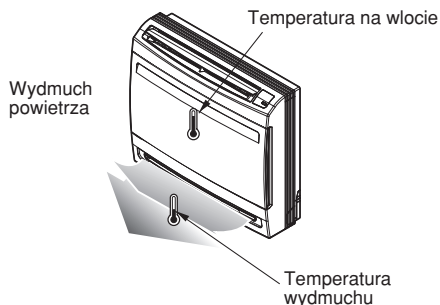

Czynnik chłodzący	Zewnętrzna TEMP. otoczenia	Ciśnienie po stronie gazowej
R-410A	35 °C (95 °F)	8.5~9.5 kg/cm ² G (120~135 P.S.I.G.)

UWAGA

Jeżeli zmierzone ciśnienie jest wyższe niż przedstawione, instalacja jest najprawdopodobniej przeładowana i należy usunąć nadmiar czynnika chłodniczego. Jeżeli zmierzone ciśnienie jest niższe niż przedstawione, instalacja jest najprawdopodobniej nie doładowana i należy dodać czynnika chłodniczego.

INSTRUKCJE INSTALACJI

Ustawienia instalatora - uruchomienie trybu ustawień instalatora

! UWAGA

Tryb ustawień instalatora to tryb do ustawienia poszczególnych funkcji sterownika zdalnego. Jeśli tryb ustawień instalatora został ustawiony nieprawidłowo, może spowodować uszkodzenie produktu, obrażenia lub uszkodzenie mienia. Do ustawienia przez certyfikowanego instalatora. W przypadku instalacji lub zmian przeprowadzonych przez osobę inną niż licencjonowany instalator taka osoba jest odpowiedzialna za usterki. W takiej sytuacji bezpłatna obsługa serwisowa nie jest gwarantowany.

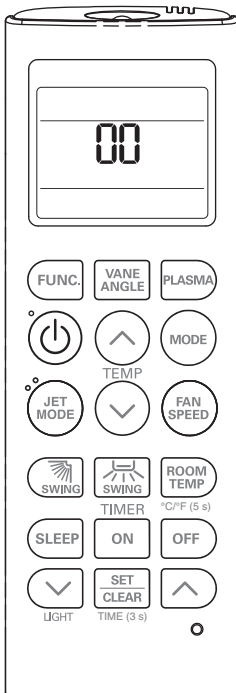

- 1 Nacisnąć przycisk RESET z wciśniętym przyciskiem JET COOL.
- 2 Za pomocą przycisku TEMPERATURE SETTING ustawić kod funkcji i wartość ustawienia. (Patrz tabela kodów ustawień instalatora).
- 3 Jednokrotnie nacisnąć przycisk ON/OFF jednostki wewnętrznej.
- 4 Zresetować sterownik zdalny, aby uruchomić tryb ogólny.

Patrz tabelę kodów ustawień instalatora na kolejnej stronie.

Ustawiania instalatora - tabela kodów ustawień instalatora

Tabela kodów ustawień instalatora

No.	Funkcjonować	Kod funkcji	Wartość ustawienia	Ekran LCD sterownika zdalnego
0	Zastępowanie trybu	0	0 : Ustaw jako główną	00
			1 : Ustaw jako dodatkową	01
1	Wybór wysokości sufitu	1	1 : Standard	11
			2 : Niski	12
			3 : Wysoki	13
			4 : Bardzo wysoki	14
2	Sterowanie grupą	2	0 : Ustaw jako główną	20
			1 : Ustaw jako dodatkową	21
			2 : Sprawdź główną/dodatkową	22
	Dodatkowa nagrzewnica	2	3 : Ustaw jako grzałkę dodatkową	23
			4 : Anuluj grzałkę dodatkową	24
5 : Sprawdź instalację grzałki dodatkowej			25	

Zastępowanie trybu

Funkcja dotyczy wyłącznie do modelu H/P bez zmiany automatycznej.

Wybór wysokości sufitu

Jednostka wewnętrzna połączona ze sterownikiem przewodowym działa zgodnie z ustawieniami sterownika przewodowego.

Sterowanie grupą (wyposażenie dodatkowe)

Funkcja służy wyłącznie do sterowania grupą. Nie należy ustawiać tej funkcji w przypadku sterowania innym niż grupą.

Po ustawieniu sterowania grupą należy wyłączyć zasilanie, a następnie włączyć ponownie po 1 minucie.

Dodatkowa nagrzewnica

Funkcja jest dostępna wyłącznie w modelach z aktywną funkcją grzałki dodatkowej.

Ustawiania instalatora - Ustawianie adresu sterownika centralnego

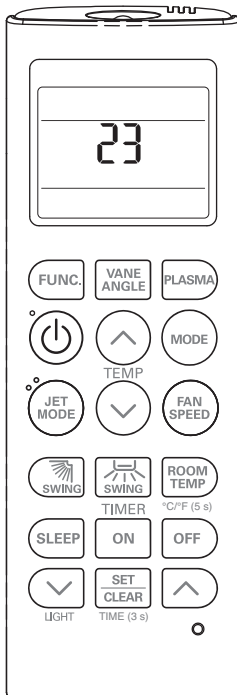

- 1 Nacisnąć przycisk RESET z wciśniętym przyciskiem MODE.
- 2 Za pomocą przycisku ustawiania temperatury ustawić adres jednostki wewnętrznej.
 - Zakres ustawień: 00~FF
- 3 Po ustawieniu adresu jednokrotnie nacisnąć przycisk ON/OFF.
- 4 Na ekranie jednostki wewnętrznej zostanie wyświetlony ustawiony adres w celu ukończenia ustawiania adresu.
 - Czas i metoda wyświetlania adresu mogą różnić się w zależności od typu jednostki wewnętrznej.
- 5 Zresetować sterownik zdalny, aby uruchomić tryb ogólny.

Ustawienia instalatora - sprawdzanie adresu centralnego sterowania

- 1 Nacisnąć przycisk RESET z wciśniętym przyciskiem FUNC.
- 2 Jednokrotnie nacisnąć przycisk ON/OFF, a na ekranie wyświetlacza jednostki wewnętrznej zostanie wyświetlony ustawiony adres.
 - Czas i metoda wyświetlania adresu mogą różnić się w zależności od typu jednostki wewnętrznej.
- 3 Zresetować sterownik zdalny, aby uruchomić tryb ogólny.

Przewód w suficie - niskie napięcie stat.

Tabela 1

Rama	Moc (kBtu/h)	stopień	Krok	CMM	Ciśnienie statyczne [mmAq(Pa)]					
					0(0)	1(10)	2(20)	3(29)	4(39)	5(49)
					Wartość zadana					
					32:01	32:02	32:03	32:04	32:05	32:06
L5	9	Standard Compact	LOW	8	76	87	96	106	116	116
			MID	9.5	87	96	106	114	120	120
			HIGH	11.5	101	109	118	125	130	130
L5	12	Standard Compact	LOW	8	76	87	96	106	116	116
			MID	9.5	87	96	106	114	120	120
			HIGH	11.5	101	109	118	125	130	130
L6	18	Standard Compact	LOW	10	82	87	90	96	106	116
			MID	12.5	92	98	105	109	119	128
			HIGH	15	100	106	112	122	129	137
L3	24	Standard Compact	LOW	12	89	95	102	106	120	130
			MID	16	102	108	115	125	131	139
			HIGH	20	125	131	136	141	142	147
L5	12	High	LOW	8	76	87	96	106	116	116
			MID	9.5	87	96	106	114	120	120
			HIGH	11.5	101	109	118	125	130	130
L3	18	High	LOW	10	80	90	95	100	110	120
			MID	14	97	103	109	117	126	134
			HIGH	18	115	122	127	133	138	142

UWAGA

1. Tabela powyżej pokazuje zależność między natężeniem przepływu powietrza a E.S.P.
2. Upewnij się, że ustawiona wartość jest zgodna z tabelą 1. Źle ustawiona wartość spowoduje niesprawność.
3. Tabela 1 dla zasilania 230 V. Natężenie przepływu powietrza jest zmienne w zależności od wahanja napięcia.

Przewód w suficie - średnie napięcie stat.

Tabela 2

Rama	Moc (kBtu/h)	stopień	Krok	CMM	Ciśnienie statyczne [mmAq(Pa)]										
					2(20)	2.5(25)	3(29)	4(39)	6(59)	8(78)	10(98)	12(118)	13(127)	14(137)	15(147)
					Wartość zadana										
					32:01	32:02	32:03	32:04	32:05	32:06	32:07	32:08	32:09	32:10	32:11
M1	18	Standard Compact	LOW	13	73	74	77	88	93	103	111	117	120	125	128
			MID	14.5	76	77	86	91	97	107	114	121	125	128	131
			HIGH	16.5	86	87	90	94	103	110	118	125	128	131	134
M1	24	Standard Compact	LOW	14.5	76	77	86	89	97	106	114	121	124	127	130
			MID	16.5	86	87	90	94	103	111	118	125	128	131	134
			HIGH	18	90	92	95	99	108	115	122	129	132	135	138
M1	12	High	LOW	9	64	67	70	72	81	94	103	110	113	117	121
			MID	12	68	72	74	76	86	100	108	115	118	121	125
			HIGH	16	81	86	89	93	98	110	118	124	127	131	135
M1	18	High	LOW	14	76	77	86	89	97	107	114	121	124	127	130
			MID	16	86	87	90	94	103	111	118	125	128	131	134
			HIGH	17.5	90	92	95	99	108	115	122	129	132	135	138

Rama	Moc (kBtu/h)	stopień	Krok	CMM	Ciśnienie statyczne [mmAq(Pa)]										
					2.5(25)	4(39)	5(49)	6(59)	7(69)	8(78)	9(88)	10(98)	11(108)	13(127)	15(147)
					Wartość zadana										
					32:01	32:02	32:03	32:04	32:05	32:06	32:07	32:08	32:09	32:10	32:11
M1	30	Standard Compact	LOW	18	96	102	107	110	114	118	122	125	127	130	132
			MID	20	102	110	114	118	121	125	127	130	133	134	136
			HIGH	22	110	117	121	124	127	130	133	136	137	138	140
M2	24	High	LOW	21	84	88	89	90	95	96	100	105	110	112	113
			MID	24	88	92	94	95	100	101	108	113	118	118	118
			HIGH	28	92	96	99	101	105	108	115	118	124	124	124
M2	30	High	LOW	21	84	88	89	90	95	96	100	105	110	112	113
			MID	24	88	92	94	95	100	101	108	113	118	118	118
			HIGH	28	92	96	99	101	105	108	115	118	124	124	124

Rama	Moc (kBtu/h)	stopień	Krok	CMM	Ciśnienie statyczne [mmAq(Pa)]										
					4(39)	5(49)	6(59)	7(69)	8(78)	9(88)	10(98)	11(108)	12(118)	13(127)	15(147)
					Wartość zadana										
					32:01	32:02	32:03	32:04	32:05	32:06	32:07	32:08	32:09	32:10	32:11
M2	36	Standard Compact	LOW	24	88	91	95	100	101	108	113	115	118	118	118
			MID	28	93	97	101	105	108	115	118	120	124	124	124
			HIGH	32	101	105	109	112	115	119	123	126	128	128	128
M3	48	Standard Compact	LOW	28	74	76	79	82	89	92	94	96	99	102	107
			MID	34	78	82	84	89	94	96	98	101	104	106	112
			HIGH	40	83	89	92	94	98	100	102	105	108	110	116
M3	48	High	LOW	28	74	76	79	82	89	92	94	96	99	102	107
			MID	34	78	82	84	89	94	96	98	101	104	106	112
			HIGH	40	83	89	92	94	98	100	102	105	108	110	116
M3	36	High	LOW	28	74	76	79	82	89	92	94	96	99	102	107
			MID	34	78	82	84	89	94	96	98	101	104	106	112
			HIGH	40	83	89	92	94	98	100	102	105	108	110	116
M3	42	High	LOW	28	74	76	79	82	89	92	94	96	99	102	107
			MID	34	78	82	84	89	94	96	98	101	104	106	112
			HIGH	40	83	89	92	94	98	100	102	105	108	110	116
M3	60	Standard Compact	LOW	40	82	89	92	94	98	100	102	105	108	110	113
			MID	45	90	92	96	98	102	104	106	109	112	114	117
			HIGH	50	94	97	100	104	107	109	112	115	117	119	121

Rama	Moc (kBtu/h)	stopień	Krok	CMM	Ciśnienie statyczne [mmAq(Pa)]										
					5(49)	6(59)	7(69)	8(78)	9(88)	10(98)	11(108)	12(118)	13(127)	14(137)	15(147)
					Wartość zadana										
					32:01	32:02	32:03	32:04	32:05	32:06	32:07	32:08	32:09	32:10	32:11
M2	42	Standard Compact	LOW	28	100	103	106	110	114	118	121	125	128	133	136
			MID	33	108	111	114	118	122	125	128	131	134	138	140
			HIGH	38	117	120	124	127	130	133	135	138	140	144	147

UWAGA

1. Upewnij się, że ustawiona wartość jest zgodna z tabelą 2. Źle ustawiona wartość spowoduje niesprawność.
2. Tabela 2 dla zasilania 230 V. Natężenie przepływu powietrza jest zmienne w zależności od wahań napięcia.
3. Ustawienie fabryczne (zewnętrzne ciśnienie statyczne) dla każdego modelu

Moc (kBtu/h)	Ustawienie fabryczne (E.S.P) mmAq(Pa)
18	6(59)
24	
30	
36	
42	
48	
60	

* Jeżeli ciśnienie statyczne to zero, proszę ustawić wartość poniżej maksymalnej.

Rama	Wartość maksymalna
M1	115
M2	120
M3	98

USTAWIENIE PRZEŁĄCZNIKA DIP

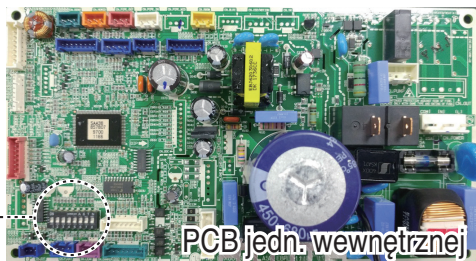
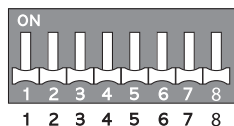

	Funkcja	Opis	Ustawienie wył.:	Ustawienie Wł.:	Domyślnie
SW3	Sterowanie grupowe	Wybór główny/ podporządkowany	Główny	Podporządko wany	WYŁ.
SW4	Tryb ze stykiem bezprowodowym	Wybór trybu ze stykiem bezprowodowym	Pilot z kablem/bezprzewodowy Wybór trybu ręcznego lub automatycznego	Auto	WYŁ.
SW5	Instalacja	Ciągłe działanie wentylatora	Zamknięcie ciągłego działania	Robocze	WYŁ.

